



Escanee el código QR para ver el manual.



# MANUAL DEL PROPIETARIO

# LAVAVAJILLAS

---

Lea el manual del propietario detenidamente previo a operar el electrodoméstico y mantengalo al alcance para futuras referencias.

**ESPAÑOL**

SDNTHS72\*



MFL71917425  
Rev.00\_110725

[www.lg.com](http://www.lg.com)

Copyright © 2025 LG Electronics. Todos los derechos reservados

# ÍNDICE

## 3 INSTRUCCIONES IMPORTANTES DE SEGURIDAD

---

- 3 LEA TODAS LAS INSTRUCCIONES ANTES DE UTILIZAR
- 3 MENSAJES DE ADVERTENCIA
- 6 MENSAJES DE PRECAUCIÓN

## 8 DESCRIPCIÓN GENERAL DEL PRODUCTO

---

- 8 Características del producto

## 11 INSTALACIÓN

---

- 11 Antes de la instalación
- 13 Preparación de la abertura para el gabinete
- 14 Preparación de las conexiones eléctricas y de agua
- 15 Preparación del lavavajillas
- 16 Colocación de los soportes de instalación
- 17 Deslizamiento del lavavajillas en la abertura del gabinete
- 18 Conexión de la línea de suministro de agua y energía eléctrica
- 20 Conexión de la manguera de desagüe
- 22 Nivelado del lavavajillas
- 23 Sujeción del lavavajillas en la abertura del gabinete
- 24 Verificación final de la instalación

## 27 FUNCIONAMIENTO

---

- 27 Antes de usar
- 29 Panel de control
- 30 Ciclos de lavado
- 31 Opciones y funciones adicionales
- 35 Carga del lavavajillas
- 36 Carga en el cesto para cubiertos
- 36 Carga en la bandeja inferior
- 39 Carga en la bandeja superior
- 42 Carga del estante de cubiertos
- 44 Agregado de productos de limpieza

## 47 FUNCIONES INTELIGENTES

---

- 47 Aplicación LG ThinQ
- 50 Función Smart Diagnosis™ (Diagnóstico Inteligente)

## 52 MANTENIMIENTO

---

- 52 Limpieza y cuidado

## 57 SOLUCIÓN DE PROBLEMAS

---

- 57 Antes de llamar al servicio técnico

## 65 GARANTÍA LIMITADA

---

- 65 EE. UU.

# INSTRUCCIONES IMPORTANTES DE SEGURIDAD

## LEA TODAS LAS INSTRUCCIONES ANTES DE UTILIZAR

### Mensajes de seguridad

Su seguridad y la de los demás son muy importantes.

Tanto en este manual como en el equipo, hemos proporcionado muchos mensajes de seguridad importantes. Siempre debe leer y respetar todos los mensajes de seguridad.



Este es el símbolo de alerta de seguridad.

Este símbolo le advierte sobre posibles riesgos que pueden ocasionar lesiones o la muerte a usted o a otros. El símbolo de alerta de seguridad siempre estará acompañado de las palabras "ADVERTENCIA" o "PRECAUCIÓN" y seguido de un mensaje de seguridad importante.

Estos términos significan lo siguiente:



### ADVERTENCIA

El incumplimiento de las instrucciones podría causarle la muerte o lesiones graves.



### PRECAUCIÓN

El incumplimiento de las instrucciones podría causarle lesiones o daños al producto.

Todos los mensajes de seguridad le indicarán cuáles son los peligros potenciales, cómo reducir la posibilidad de lesiones y qué podría suceder si no sigue las instrucciones.

## MENSAJES DE ADVERTENCIA

### ADVERTENCIA

- Para disminuir el riesgo de explosiones, incendios, descargas eléctricas, quemaduras, lesiones o muerte para las personas que usen este artefacto, siga las precauciones básicas, incluidas las siguientes:

### Instalación

- Debe conectarse a un circuito de alimentación de clasificación y tamaño adecuados y debidamente protegido para evitar la sobrecarga eléctrica.
- Para reducir el riesgo de lesiones graves o muerte, siga todas las instrucciones de instalación.
- El artefacto debe ser instalado y conectado a tierra por personal de servicio calificado, de acuerdo con los códigos locales.
- Desconecte la línea de alimentación, el fusible del hogar o el interruptor de corriente antes de instalar o reparar el artefacto.
- Cuando traslade o instale el producto en un lugar diferente, llame a personal de servicio calificado para la instalación y el mantenimiento.
- Mantenga los materiales de empaque fuera del alcance de los niños. Los materiales de empaque pueden ser peligrosos para los niños. Corren riesgo de asfixia.
- El traslado o la instalación del artefacto requieren de dos o más personas.
- Este artefacto no ha sido diseñado para ser usado en embarcaciones o instalaciones móviles, tales como casas rodantes, remolques o aeronaves.
- Almacene e instale el artefacto donde no esté expuesto a temperaturas bajo cero ni a la intemperie.
- Debe posicionar este artefacto cerca de una fuente de suministro eléctrico.
- En ninguna circunstancia debe cortar o quitar la tercera clavija (tierra) de la línea de alimentación.

## 4 INSTRUCCIONES IMPORTANTES DE SEGURIDAD

---

- Cuando traslade o instale el aparato, tenga especial cuidado en no apretar, aplastar o dañar la línea de alimentación.
- No instale el artefacto en lugares húmedos.
- Destruya el cartón, la bolsa de plástico y los demás materiales de empaque luego de desempacar el artefacto. Estos materiales podrían utilizarlos los niños para jugar. Las cajas de cartón cubiertas con tapetes, colchas o láminas plásticas pueden convertirse en cámaras herméticas.
- Nunca intente operar este artefacto si se encuentra dañado, si no funciona correctamente, si no está ensamblado por completo o si tiene piezas faltantes o rotas, incluido una línea de alimentación dañada.
- Cumpla con todos los procedimientos de seguridad del sector recomendados, incluido el uso de guantes de manga larga y gafas de seguridad.
- El instalador debe asegurarse de que el lavavajillas esté completamente cerrado al momento de la instalación.
- Use mangueras nuevas cuando conecte el aparato al suministro de agua. No reutilice mangueras viejas.
- Después de instalar el lavavajillas, verifique que no haya fugas en la conexión de la manguera.
- No dañe la línea de alimentación del artefacto ni coloque objetos pesados sobre él.

## FUNCIONAMIENTO

- Repare o reemplace de inmediato todas las líneas de alimentación deshilachados o dañados de otra forma. No use un cable que exhiba roturas o abrasión en su longitud o en sus extremos.
- Si detecta un sonido extraño, olor a quemado o a químico, o humo provenientes del artefacto, desconéctelo de inmediato y contáctese con un Centro de Información al Cliente de LG Electronics.
- Nunca desconecte el artefacto tirando de la línea de alimentación.
- No use un cable de extensión ni un adaptador con este artefacto.
- No sujete la línea de alimentación ni toque los controles del artefacto con las manos húmedas.
- No modifique ni extienda el cable de alimentación.
- Si el producto se ha mojado accidentalmente, comuníquese con el Centro de Información al Cliente de LG Electronics para que le den instrucciones antes de reanudar el uso.
- No almacene ni use gasolina u otros líquidos o vapores inflamables cerca de este artefacto ni de ningún otro.
- Mantenga el área debajo de los artefactos y sus alrededores libre de materiales combustibles (pelusa, papel, trapos, etc.), gasolina, productos químicos y otros vapores o líquidos inflamables.
- Este artefacto no ha sido diseñado para ser utilizado por personas con capacidades físicas, sensoriales o mentales disminuidas (incluidos niños) o que no cuenten con la experiencia o los conocimientos necesarios para operarlo, salvo que una persona responsable de su seguridad les brinde la supervisión o la instrucción pertinente en cuanto al uso del artefacto.
- Si se daña la línea de alimentación eléctrica, solo el fabricante está autorizado para reemplazarlo, o bien su agente de servicio técnico o una persona de calificación similar para prevenir riesgos.
- No maltrate la puerta, no se siente ni se pare sobre ella.
- Lea todas las instrucciones antes de usar el artefacto y consérvelas.
- Use el artefacto únicamente para el fin previsto.
- No permita que los niños jueguen con el artefacto. Es necesario supervisar atentamente a los niños cuando el artefacto esté en funcionamiento cerca de ellos.
- No utilice indebidamente los controles.
- En el caso de que se produzca una fuga de gas (gas propano, gas licuado de petróleo, etc.), no ponga en funcionamiento este artefacto ni ningún otro. Abra una puerta o una ventana para ventilar el área de inmediato.
- Bajo ciertas condiciones, podría producirse gas hidrógeno en un sistema de agua caliente que no ha sido utilizado por dos semanas o más. EL GAS HIDRÓGENO ES EXPLOSIVO. Si el sistema de agua caliente no se ha usado durante ese período de tiempo, abra todas las llaves de agua caliente y deje que fluya varios

minutos antes de usar el artefacto. Esto eliminará el gas hidrógeno acumulado. Dado que el gas hidrógeno es inflamable, no fume ni use ninguna llama abierta durante este proceso.

- Fije la manguera de desagüe en su sitio de manera segura.
- Solo use detergentes y agentes de enjuague recomendados para lavavajillas. Mantenga dichos productos fuera del alcance de los niños.
- No permita que los niños ingieran detergente o agentes de enjuague para vajilla.
- Cuando cargue objetos para su lavado:
  - Cargue los objetos cortantes de tal forma que no dañen el sello de la puerta.
  - Cargue los cuchillos filosos con el mango hacia arriba para disminuir el riesgo de heridas cortantes u otras lesiones.
- No lave artículos de plástico a menos que contengan la indicación de que son "seguros para lavar con lavavajillas" o una indicación equivalente. Para los artículos de plástico que no contengan tal indicación, consulte las recomendaciones del fabricante.
- No toque el ELEMENTO CALENTADOR durante el uso o inmediatamente después.
- No ponga en funcionamiento el lavavajillas a menos que todos los paneles del CERRAMIENTO estén en el lugar adecuado.
- No maltrate la puerta o las bandejas del lavavajillas, no se sienten ni se pare sobre ellas.
- No instale ni almacene el lavavajillas en lugares expuestos a la intemperie.
- Después de limpiar la vajilla, cierre el suministro de agua. Antes de limpiar, vuelva a abrir el suministro de agua y revise el estado de las conexiones.
- No abra la puerta del artefacto durante la operación. Por motivos de seguridad, la bomba de purga opera si la puerta está abierta, lo que genera un tiempo de ciclo más largo.
- Tenga cuidado de no apretarse la mano al cerrar la puerta.
- No enchufe el lavavajillas en un tomacorriente dañado.
- No instale ni coloque el lavavajillas cerca de componentes eléctricos o llamas expuestas.
- No lave vajilla que haya estado expuesta a gasolina, solventes u otros materiales inflamables.
- Al limpiar, no rocíe agua directamente sobre el producto.
- No presione los botones con objetos punzantes o filosos como un alfiler o un punzón.
- No utilice detergente con base solvente.
- No haga contacto con la salida de vapor.
- Si se extraen del lavavajillas, las piezas pequeñas como los ganchos de las bandejas y los postes de retención del filtro pueden presentar riesgo de asfixia para niños pequeños. Mantenga dichas piezas fuera del alcance de los niños.
- No toque el soplador de aire caliente durante el manejo ya que está caliente.
- No toque el interior del producto o el mecanismo de apertura de la puerta mientras esta función está en funcionamiento.

## Mantenimiento

- No repare ni reemplace ninguna pieza del artefacto. Todas las reparaciones y el servicio de mantenimiento deben ser realizados por un miembro del personal de servicio calificado, a menos que se recomiende lo contrario en este Manual del propietario. Use solamente piezas de fábrica autorizadas.
- No desarme ni repare el artefacto por su cuenta.
- Quite el polvo o los materiales extraños de las clavijas de la línea de alimentación.
- Desconecte el artefacto del suministro eléctrico antes de limpiarlo o de realizar cualquier tipo de mantenimiento que pueda realizar el usuario. Colocar los controles en la posición de apagado no desconecta el artefacto del suministro eléctrico.

## 6 INSTRUCCIONES IMPORTANTES DE SEGURIDAD

---

- Quite la puerta antes de sacar de servicio o desechar el artefacto para evitar el riesgo de que niños o animales pequeños queden atrapados adentro.
- Desconecte el artefacto antes de limpiar para evitar el riesgo de descargas eléctricas.
- Antes de desechar el producto, corte la línea de alimentación y destruya el panel de control del producto.

### Instrucciones de conexión a tierra

- Para conectar el lavavajillas de modo permanente: Este artefacto debe estar conectado a un sistema permanente de cableado de metal con descarga a tierra, o bien debe instalarse un conductor de puesta a tierra del equipo con los conductores de circuito y conectarse a un terminal de puesta a tierra del equipo o a un extremo del dispositivo.
- Conecte el cable a tierra al conector a tierra de color verde en la caja de conexiones eléctricas.
- Para un lavavajillas conectado por cable: este artefacto debe estar conectado a tierra. En caso de funcionamiento defectuoso o avería, la conexión a tierra reducirá el riesgo de descarga eléctrica al establecer una ruta de menor resistencia para la corriente eléctrica.
- Este artefacto viene equipado con un cable eléctrico que tiene un conductor para conexión a tierra y un enchufe con conexión a tierra.
- El enchufe debe conectarse en un tomacorriente adecuado que esté bien instalado y a tierra, de acuerdo con todos los códigos y las ordenanzas locales.

### ADVERTENCIA

La conexión inadecuada del conductor de conexión a tierra puede resultar en riesgo de choque eléctrico. Pregunte a un electricista calificado o al representante de servicio si no está seguro si el artefacto está adecuadamente conectado a tierra. No modifique el enchufe que viene con el artefacto. Si no cabe en el contacto, pida que un electricista calificado instale un contacto apropiado.

### Riesgo de vuelco

- No use el lavavajillas hasta que esté instalado por completo.
- No empuje hacia abajo la puerta del lavavajillas cuando esté abierta.
- El incumplimiento de estas instrucciones podría causar heridas o cortes graves.

## MENSAJES DE PRECAUCIÓN

### PRECAUCIÓN

- Para reducir el riesgo de lesiones leves o moderadas a personas, el mal funcionamiento o daño al producto o propiedad cuando use este producto, siga las precauciones básicas, incluidas las siguientes:
- 

### Instalación

- Instale el producto sobre un piso firme y nivelado.
- El lavavajillas debe estar conectado a un suministro de agua caliente con un rango de temperatura entre 120 °F (49 °C) y 149 °F (65 °C). Este rango de temperatura brinda los mejores resultados de lavado y el ciclo más corto. La temperatura no debe superar los 149 °F (65 °C) para evitar dañar la vajilla.
- No coloque la manguera de desagüe debajo del lavavajillas durante la instalación.
- No ponga el lavavajillas boca abajo. Hacerlo puede dañar el producto.
- Siga estas instrucciones
  - a) El receptáculo para el suministro eléctrico del artefacto debe estar montado en un gabinete o en una pared cerca del espacio bajo la barra donde se instalará el artefacto;

- b) Debe haber una abertura lo suficientemente grande para que el enchufe de conexión pase a través de la partición entre los compartimentos especificados en (a). La dimensión más larga de la abertura no debe superar los 1 1/2" (38.1 mm);
- c) Si la partición es de madera, los bordes de la abertura especificados en (b) deben ser lisos y redondeados, o, si la partición es de metal, deben estar cubiertos con un protector de bordes; y
- d) Al instalar o retirar el artefacto, debe tenerse precaución para minimizar el riesgo de dañar el cable del suministro eléctrico.
- Si el cable de alimentación, la manguera de suministro de agua o la manguera de desagüe pasan a través de una abertura en un gabinete metálico, los bordes de la abertura deben cubrirse con un protector de bordes para evitar el riesgo de descargas eléctricas, fugas o incendios. Para este fin, se pueden adquirir pasacables de plástico o goma de 1 1/2" (38.1 mm) en Internet o en una tienda de bricolaje local. Para más detalles, llame a un Centro de Información al Cliente de LG Electronics al 1-800-243-0000 (EE.UU.) o al 1-888-542-2623 (Canadá).

## FUNCIONAMIENTO

- No coloque ningún objeto encima del artefacto.
- Cierre las llaves de agua y desconecte el artefacto si este no será usado por un periodo de tiempo prolongado, por ejemplo, durante las vacaciones.
- No almacene ni vierta limpiadores, blanqueadores (blanqueador con cloro, blanqueador oxigenado, etc.) ni detergentes líquidos encima del artefacto. Si lo hace, podría ocasionar corrosión, decoloración o daño de la superficie del artefacto.
- No toque el agua de desagüe, ya que podría estar caliente.
- Si la manguera de desagüe y la manguera de suministro de agua se congelan en invierno, descongélelas antes de usar el artefacto.
- No coloque las manos, pies u objetos metálicos debajo ni detrás del artefacto.
- No coloque la manguera de desagüe debajo del lavavajillas durante la instalación.

## Mantenimiento

- En caso de derramar aceite de cocina en el exterior del producto, límpielo de inmediato. No limpie el exterior del producto con productos de limpieza que contengan alcohol, diluyentes, blanqueadores, benceno, líquidos inflamables o abrasivos. Estas sustancias pueden decolorar o dañar el electrodoméstico.
- Los hidrocarburos aromáticos como el benceno pueden dañar la superficie del producto. Estos compuestos se encuentran en muchos productos del hogar comunes como detergentes, pinturas, cosméticos, ambientadores, desinfectantes e incluso en algunos alimentos como aceites, especias y las carnes o pescados ahumados. Limpie regularmente el panel de control y otras superficies exteriores del producto frotando con un paño limpio y húmedo para ayudar a prevenir daños.

**GUARDE ESTAS INSTRUCCIONES**

# DESCRIPCIÓN GENERAL DEL PRODUCTO

## Características del producto

Las ilustraciones en esta guía pueden diferir de los componentes y accesorios reales, los cuales están sujetos a cambios sin previo aviso por parte del fabricante a fin de introducir mejoras en el producto.

### NOTA

- Para su seguridad y para prolongar la vida útil del producto, use solo componentes autorizados. El fabricante no se hace responsable del mal funcionamiento del producto o de accidentes provocados por el uso de componentes o piezas no autorizados adquiridos por separado.
- No retire la cubierta de seguridad en ningún momento.
- Para garantizar la fiabilidad, cada lavavajillas se somete a un extenso control de calidad antes de salir de fábrica.
- Puede encontrar gotas de agua o manchas de agua como resultado de este proceso en su nuevo lavavajillas.

### Vista frontal

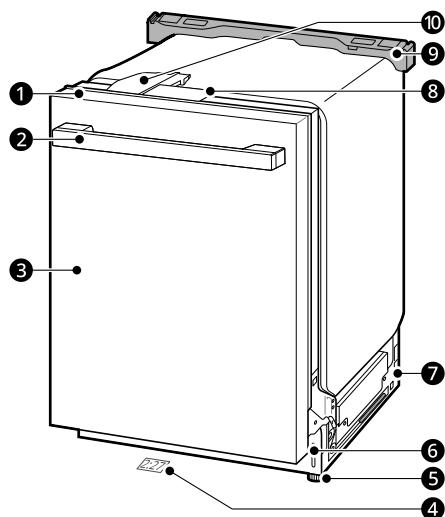

- ① Panel de control
- ② Manija de la puerta
- ③ Cubierta frontal
- ④ Infoprojector™
- ⑤ Patas de nivelación
- ⑥ Cubierta inferior
- ⑦ Base
- ⑧ Cubierta de seguridad
- ⑨ Soporte de embalaje
- ⑩ Auto Open Dry

### Infoprojector™ (Indicador de tiempo en el piso)

El Infoprojector™ situado en la parte inferior delantera del lavavajillas muestra el estado del artefacto.

- Cuando el ciclo está en marcha, el tiempo restante se muestra en el piso.
- Dependiendo del tipo de piso, el número podría no visualizarse con claridad.
- Cuando ocurre un error, se muestra un signo de peligro ⚠ en el piso.
- Ajuste el nivel de luz del Infoprojector™ de 0 a 3 en la aplicación **LG ThinQ**. El ajuste predeterminado es 3.

## Vista interior

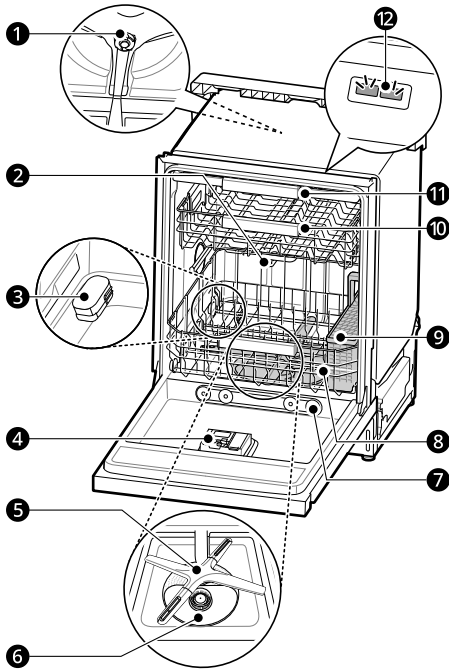

- ❶ Rotor superior de lavado
- ❷ Brazo rociador superior
- ❸ Soplador de aire caliente
- ❹ Dispensador de detergente y abrillantador
- ❺ Brazo rociador inferior
- ❻ Sistema de filtrado
- ❼ Boquilla de vapor
- ❽ Bandeja inferior (aparencia puede variar)
- ❾ Cesto para cubiertos
- ❿ Bandeja superior
- ⓫ Bandeja para cubiertos
- ⓬ Luz del cuba

## NOTA

- Retire todos los materiales de empaque del exterior y el interior del lavavajillas antes de instalar el artefacto.

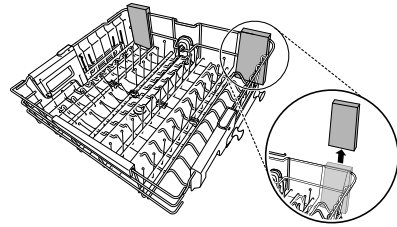

- Presione la lengüeta para quitar la atadura del cable con la mano. Cortar la atadura con un cuchillo o tijeras puede dañar el estante o la canasta de cubiertos.

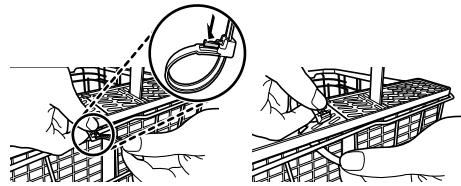

## Accesorios

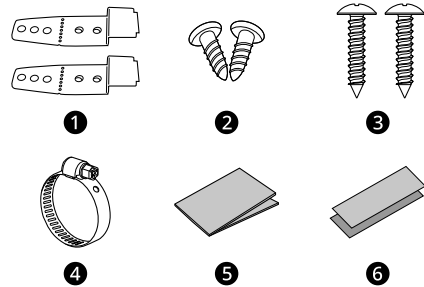

- ❶ Soportes de instalación: (2 c/u)
- ❷ Tornillos para madera (Φ 4.5 mm x 12 mm): 2 c/u
- ❸ Tornillos para madera (Φ 4 mm x 20 mm): 2 c/u
- ❹ Abrazadera para manguera: 1 c/u
- ❺ Barrera contra la humedad de parte superior (cinta de aluminio): 1 c/u
- ❻ Barrera contra la humedad de parte inferior (cinta de aluminio): 2 c/u

### NOTA

- Los soportes de instalación, los tornillos de madera y la abrazadera para manguera están dentro de la cesta para cubiertos.
  - La cinta de barrera contra la humedad está incluida en la bolsa de ensamble manual.
- 

### Especificaciones del producto

La apariencia y las especificaciones detalladas en este manual podrían variar debido a mejoras constantes en el producto.

Modelo	SDNTHS72*
<b>Requisitos eléctricos</b>	120 V~ CA, 60 Hz solo, interruptor de corriente de 15 A
<b>Presión de agua</b>	20 psi - 80 psi (140 kPa - 550 kPa)
<b>Dimensiones (Ancho X Altura X Profundidad)</b>	23 3/4" X 33 5/8" X 23 3/4" (603 mm X 854 mm X 603 mm)
<b>Temperatura de entrada</b>	120 °F - 149 °F (49 °C - 65 °C)
<b>Peso neto</b>	92 lb (42 kg)

# INSTALACIÓN

## Antes de la instalación

### Guía de instalación en línea

Este código QR es solo para referencia. Para obtener instrucciones de instalación completas, consulte el manual del propietario suministrado con cada lavavajillas.

#### Inglés (EE. UU.)



<https://www.lg.com/us/support/video-tutorials/lg-dishwasher-installation-CT10000009-1366643457088>

#### Inglés (CANADÁ)

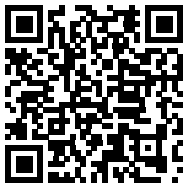

[https://www.lg.com/ca\\_en/support/video-tutorials/CT20098058-1424294103269](https://www.lg.com/ca_en/support/video-tutorials/CT20098058-1424294103269)

#### Francés (CANADÁ)



[https://www.lg.com/ca\\_fr/soutien/aide-produit/CT20100059-20152463332979](https://www.lg.com/ca_fr/soutien/aide-produit/CT20100059-20152463332979)

### ⚠️ ADVERTENCIA

- AVISO LEGAL - Esta Guía es estrictamente confidencial y no debe copiarse, divulgarse, distribuirse, difundirse, publicarse ni reproducirse, en su totalidad o parcialmente, sin contar con el consentimiento previo y por escrito de LG Electronics.

La Guía puede contener imprecisiones o errores tipográficos, y LGE puede modificarla o

actualizarla en cualquier momento y sin aviso previo.

### Piezas no incluidas

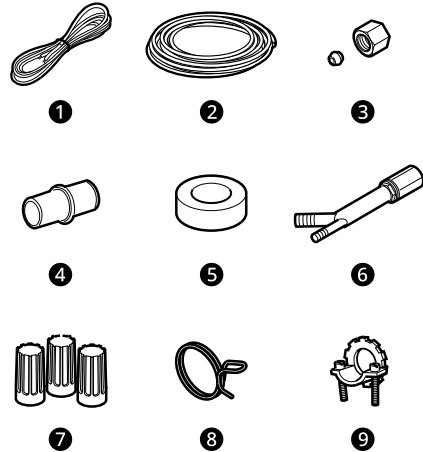

- 1 Cable eléctrico
  - 16 AWG, con 2 conductores y 1 tierra
- 2 Tubería de suministro de agua
  - Línea de suministro de agua con un mínimo de 3/8" de diámetro exterior, tubería de cobre o acero inoxidable trenzado
- 3 Accesorios para tubería
- 4 Acoplador
- 5 Cinta aislante
- 6 Trampa de aire
- 7 Tuercas para cableado calibre 16
- 8 Abrazadera para manguera
- 9 Aliviador de tensión de 3/8" aprobado por UL

### NOTA

- El kit de instalación del cable de alimentación está disponible en LG.com, número de pieza AEM75698901 (nombre de modelo: D-PC1)
- El kit de instalación de la manguera de entrada está disponible en LG.com, número de pieza AEM75698902.
- El kit de instalación de la manguera de extensión del desagüe está disponible en LG.com, número de pieza AEM75698903.

## Herramientas necesarias

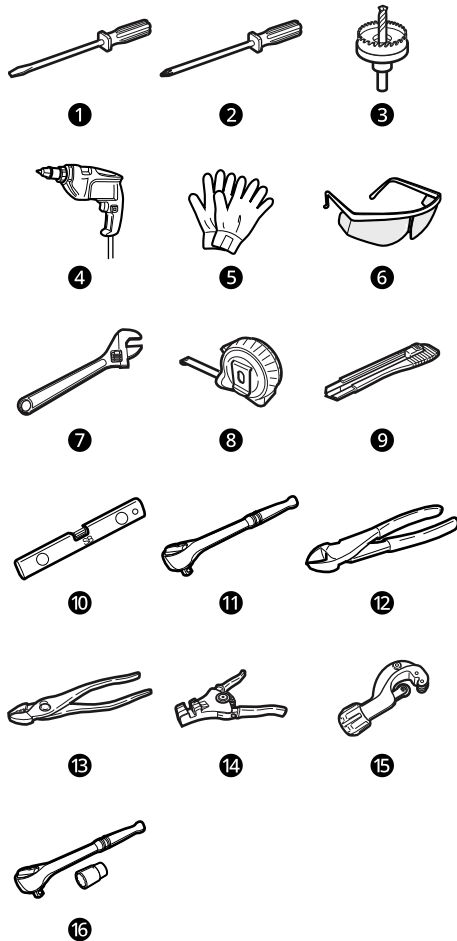

- ❶ Destornillador de hoja plana
- ❷ Destornillador Phillips
- ❸ Broca con sierra de perforación de 2 1/2" mín.
- ❹ Taladro eléctrico
- ❺ Guantes
- ❻ Gafas de seguridad
- ❼ Llave ajustable
- ❽ Cinta medidora
- ❾ Cuchilla
- ❿ Nivel
- ⓫ Llave con accionamiento cuadrado de 1/4"
- ⓬ Tenazas
- ⓭ Pinzas
- ⓮ Pelacables

- ❶ Cortador de tubería
- ❷ Llave con accionamiento cuadrado de 3/8" y casquillo de 1/2"

## Descripción general de la instalación

Lea las siguientes instrucciones de instalación inmediatamente después de adquirir el lavavajillas o transportarlo a otra ubicación.

- ❶ Preparación de la abertura para el gabinete
- ❷ Preparación de las conexiones eléctricas y de agua
- ❸ Preparación del lavavajillas
- ❹ Deslizamiento del lavavajillas en la abertura del gabinete
- ❺ Conexión de la línea de suministro de agua y energía eléctrica
- ❻ Conexión de la manguera de desagüe
- ❼ Nivelado del lavavajillas
- ❽ Sujeción del lavavajillas en la abertura del gabinete
- ❾ Verificación final de la instalación

## Dimensiones del producto

### Vista posterior

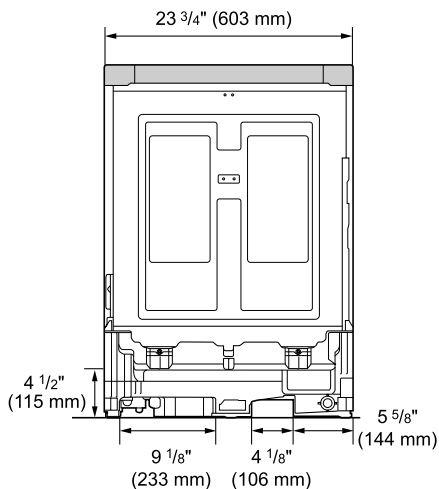

### Vista lateral

Para una instalación más sencilla, observe las áreas marcadas con ❶ para los espacios libres correspondientes a la línea eléctrica y la línea de suministro de agua en la base del lavavajillas. La manguera de suministro de agua, la manguera de desagüe y el cable eléctrico deben pasar a través de esta área.

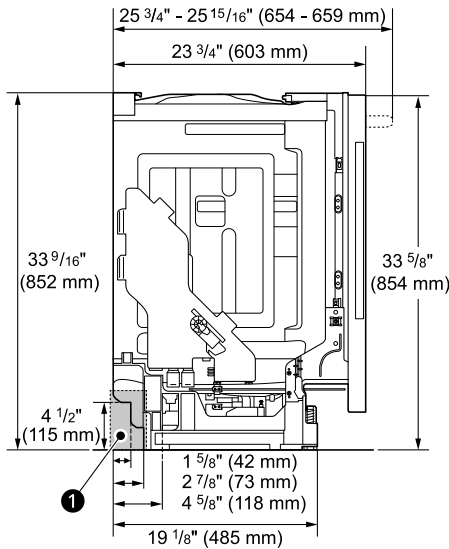

### Preparación de la abertura para el gabinete

Este lavavajillas está diseñado para ajustarse a una abertura estándar para lavavajillas. Es posible que sea necesario hacer una abertura en ambos lados para pasar las conexiones de fontanería y eléctricas.

- Para asegurar un desagüe adecuado, el lavavajillas no se debe instalar a más de 12 pies (3.65 m) de distancia del fregadero.
- La ubicación debe tener espacio suficiente para que la puerta del lavavajillas se abra fácilmente y debe dejarse una distancia de, al menos, 0.1" (2 mm) entre el lavavajillas y los lados del gabinete.
- Si instala el lavavajillas en un rincón, deje un mínimo de 2" (50 mm) entre el lavavajillas y el muro adyacente.
- El muro adyacente debe estar libre de obstáculos.

- Solamente para instalaciones al ras: puede retirar el soporte del gabinete ❶ del interior del gabinete.

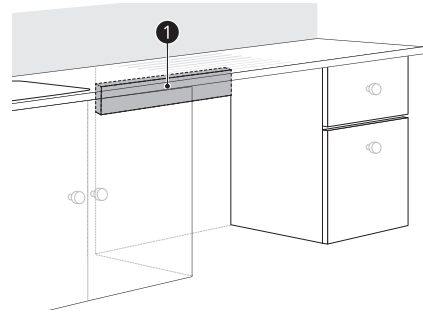

### Elección de la ubicación adecuada

- 1 Seleccione una ubicación tan cercana al fregadero como sea posible para facilitar la conexión de la línea de suministro de agua, la manguera de desagüe y la conexión eléctrica.

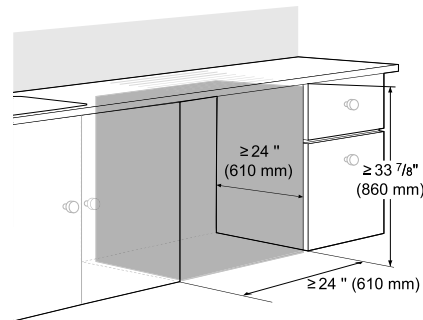

- 2 Para dejar el espacio adecuado para tareas de fontanería y electricidad, use la plantilla incluida con el material impreso para determinar el espacio libre del lado del gabinete donde el lavavajillas hace contacto con el muro posterior. Con una sierra de perforación de 2 1/2" de diámetro, haga un agujero en el área objetivo según se muestra.

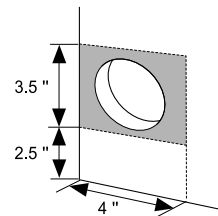

### ⚠ ADVERTENCIA

- La abertura debe ser de al menos 2 1/2" (63.5 mm) de diámetro para prevenir daños a los cables y mangueras durante la instalación.

**⚠ ADVERTENCIA**

- El daño durante la instalación no está cubierto por la garantía, y las fugas causadas por la instalación inadecuada podrían dañar la propiedad.
- No use los orificios existentes, a menos que se encuentren en el área objetivo.
- Si no se realiza la perforación para las líneas de agua y desagüe en las ubicaciones adecuadas, esto podría impedir que el lavavajillas quede al ras de los gabinetes y podría plegar, aplastar, tensionar o dañar las líneas.

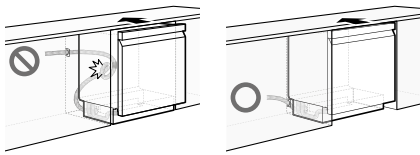
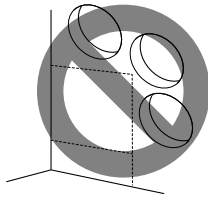

**Instalación de la cinta de barrera contra la humedad**

Instale la cinta de barrera contra la humedad a la parte inferior del mostrador para proteger la superficie de la condensación cuando se abre el artefacto.

- 1 Limpie y seque el área sobre la parte inferior del mostrador y los lados de la abertura del gabinete donde se aplicará la cinta.

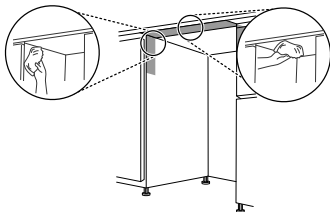

- 2 Retire la película protectora de la cinta.

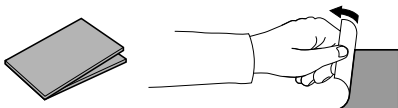

- 3 Instale la cinta sobre la parte inferior del mostrador.

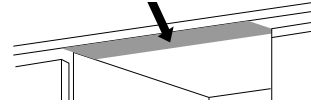

- 4 Instale los pedazos más cortos de cinta en los lados de la abertura del gabinete en la parte superior.

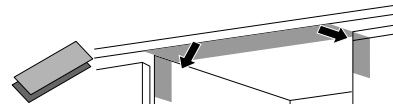

**NOTA**

- La cinta de barrera contra la humedad está incluida en la bolsa de ensamble manual.
- Podría producirse condensación sobre la parte inferior o a lo largo del borde frontal del mostrador, cuando la temperatura sea baja.

**Preparación de las conexiones eléctricas y de agua**

**⚠ ADVERTENCIA**

- Conexión de agua
  - No reutilice una manguera vieja. Emplee solo una manguera nueva cuando instale el lavavajillas. La manguera vieja podría presentar fugas o explotar, causando inundaciones y daños a la propiedad. Póngase en contacto con un Centro de información al cliente de LG para obtener ayuda en la compra de una nueva manguera.
- Conexión eléctrica
  - Utilice un interruptor de corriente o fusible de acción retardada.
  - Este artefacto debe operarse con el voltaje correcto, que se indica en este manual y en la placa de datos técnicos.
  - El cableado debe tener una conexión a tierra adecuada. Si tiene dudas, solicite que lo verifique un electricista calificado.
  - Conecte el artefacto con una conexión de 3 cables, incluido un cable de conexión a tierra.
  - El artefacto y el tomacorriente deben colocarse de manera que el enchufe sea de fácil acceso.

- No use un cable de extensión ni un adaptador con este lavavajillas.
- No sobrecargue el tomacorriente con más de un artefacto.
- Deben utilizarse las tuercas para cable 16AWG que se incluyen.
- Es obligación y responsabilidad personal del propietario del producto que un electricista calificado instale un tomacorriente adecuado.

### ⚠ PRECAUCIÓN

- Cuando conecte la línea de suministro de agua del lavavajillas al suministro de agua de la vivienda, se debe usar cinta o compuesto de sellado en las roscas de la tubería para evitar fugas. No se debe emplear cinta ni compuesto en los accesorios de compresión.
- Conecte el lavavajillas a un suministro de agua caliente con un rango de temperatura entre 120 °F (49 °C) y 149 °F (65 °C). Este rango de temperatura brinda los mejores resultados de lavado y el ciclo más corto. Para evitar daños en la vajilla, la temperatura no debe superar los 149 °F (65 °C).
- La presión del suministro de agua debe ser de entre 20 psi y 80 psi (de 140 a 550 kPa). Si la presión del suministro de agua es mayor a 80 psi, debe instalarse una válvula reductora de presión, de manera que se evite el fallo prematuro de la válvula de entrada.

## Cómo pasar la línea de suministro de agua y el cableado eléctrico

Hay 2 canales en la base del lavavajillas para pasar la conexión de agua y la conexión eléctrica.

- Como se muestra en la vista inferior debajo, el canal ① es para la línea de suministro de agua, y el canal ② es para el cable eléctrico.

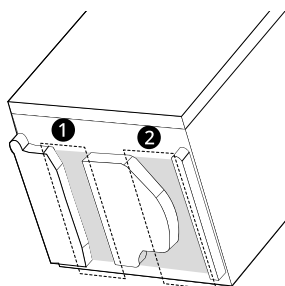

- 1 Corte el suministro de agua de la vivienda y apague el interruptor de corriente o la fuente de energía dedicada antes de conectar el lavavajillas.

- 2 Pase la línea de suministro de agua a lo largo del piso a 6 1/2" – 7 3/4" (165 mm – 197 mm) del lado izquierdo de la abertura y fíjela con cinta adhesiva delante de la abertura.

- 3 Pase el cable eléctrico ③ a lo largo del piso a 14" – 16" (356 mm – 406 mm) de la línea de suministro de agua ④ y fíjelo en su sitio con cinta adhesiva.

- El tomacorriente debe estar a 4 pies (1.22 m) de cualquiera de los lados del lavavajillas.
- La mejor ubicación para el conducto eléctrico es sobre el lado derecho de la pared posterior. Redirija el cable eléctrico antes de realizar la instalación en caso de que la longitud de la tubería del conducto eléctrico sea mayor a 3" (76 mm) y esté centrada en la pared posterior.

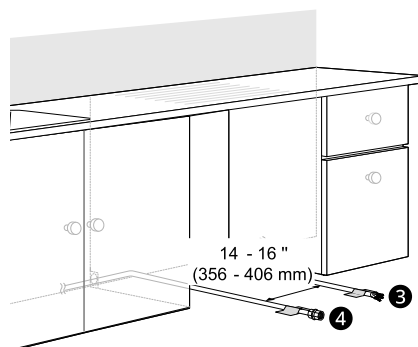

## Preparación del lavavajillas

### ⚠ ADVERTENCIA

- No retire la cubierta de seguridad ①. Si lo hace, puede ocasionar incendios, descargas eléctricas o la muerte.

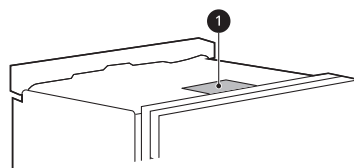

## Para soltar la manguera de desagüe

Retire la atadura que sujeta la manguera de desagüe a la parte posterior de la abrazadera de envío.

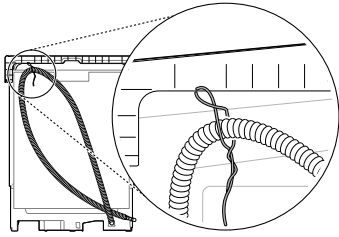

## Abrazadera de envío removible

La abrazadera de envío trasera puede ser removida, si es necesario más espacio libre, al instalar el lavaplatos debajo de un mostrador bajo.

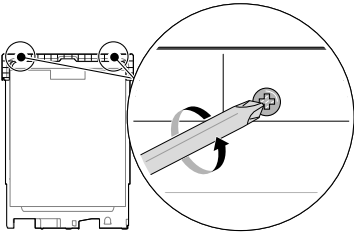

## Extracción de la cubierta inferior

### ⚠ PRECAUCIÓN

- Si recuesta el lavaplatos por la parte trasera, hágalo con precaución de no dañar la manguera de drenaje y la cuba.

- 1 Retire los tornillos ubicados a ambos lados que sujetan la cubierta inferior al lavavajillas.

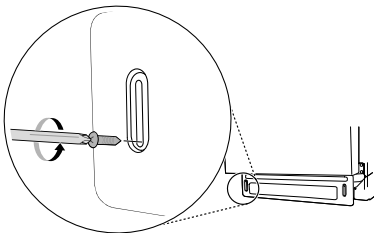

- 2 Retire la cubierta inferior.
- 3 Si hubiera material aislante detrás de la cubierta inferior, retírelo.

- 4 Reserve las piezas hasta que se complete la instalación.

## Retiro de los materiales de empaque del interior

Retire todos los materiales de empaque del interior del lavavajillas antes de instalarlo.

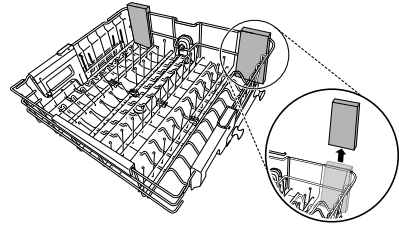

## Colocación de los soportes de instalación

Hay 2 opciones para fijar el lavavajillas. Para barras hechas de madera u otros materiales que no se dañen con la perforación, use el método 1.

Para barras de granito, mármol u otro material que podría dañarse al taladrarlo, aplique el Método 2.

Para una instalación al ras, elija el método apropiado teniendo en cuenta las condiciones de instalación. (Es posible que no sea posible una instalación empotrada debido al tamaño del gabinete o las circunstancias de la instalación).

### Método 1: fijación a la barra

- 1 Inserte el extremo con lengüeta de los soportes de instalación en las ranuras del bastidor superior. Gire los soportes hasta que los extremos con lengüeta queden hacia arriba.

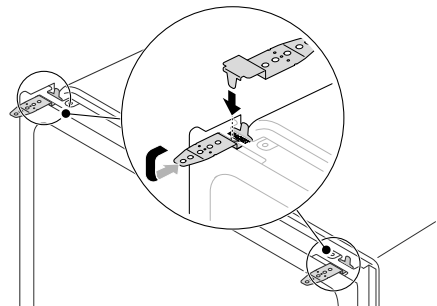

- 2** Doble las lengüetas de los soportes con un par de pinzas de punta para fijarlos al bastidor.

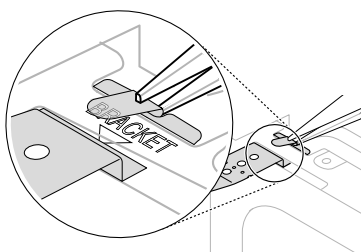

## Método 2: fijación a los gabinetes

Para barras de granito, mármol u otros materiales que podrían dañarse al perforar, asegure el lavavajillas a los gabinetes. Si tiene gabinetes enmarcados, use tornillos lo suficientemente largos como para asegurar el lavavajillas a los gabinetes o fije espaciadores de madera (no incluidos) a los gabinetes de ambos lados del lavavajillas. Consulte **Sujeción del lavavajillas en la abertura del gabinete** para obtener más información.

## Deslizamiento del lavavajillas en la abertura del gabinete

### Cómo deslizar el lavavajillas

#### ⚠ PRECAUCIÓN

- No tire ni levante el lavavajillas usando la manija **1**; hacerlo podría dañar la puerta y las bisagras.

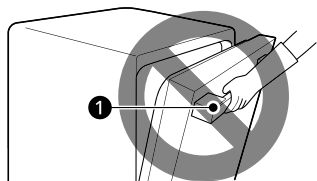

- No empuje la puerta del lavavajillas con las rodillas cuando lo deslice en su lugar. Hacerlo podría dañar la cubierta frontal.

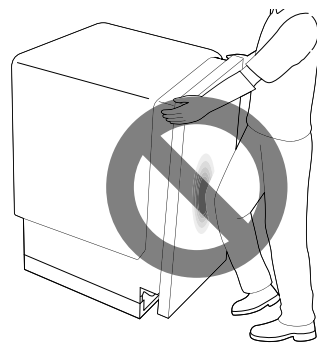

- No empuje la parte superior del lavavajillas. Hacerlo podría dañar el interior del artefacto.

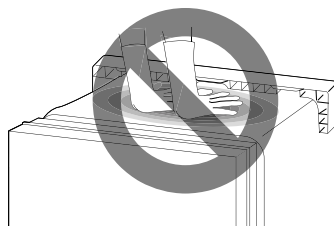

#### NOTA

- Abra la puerta y sujete el bastidor del cuerpo del lavavajillas y la abertura superior frontal **2** de la cuba para mover o levantar el lavavajillas.

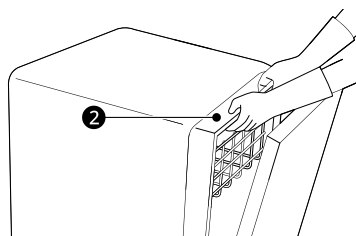

- 1** Alinee el lavavajillas con la abertura. Asegúrese de que la línea de suministro de agua y el cable eléctrico estén en la posición correcta para que puedan deslizarse sin problemas en sus canales.

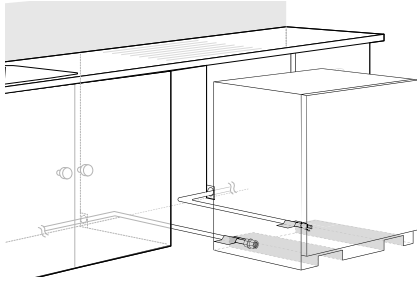

- 2** Suavice o acolche los bordes del orificio taladrado para el paso de la línea de suministro de agua a fin de evitar dañar la manguera de desagüe.

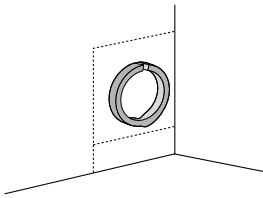

- 3** Asegúrese de enderezar la manguera de desagüe antes de insertar su extremo a través del orificio para el suministro de agua. A medida que desliza el lavavajillas en la abertura, es conveniente que tire lentamente de la manguera de desagüe desde el interior del gabinete para enderezarla. Para evitar fugas o daños ocasionados por el agua, tenga cuidado de no plegar, aplastar o tensar demasiado la manguera de desagüe durante la instalación.

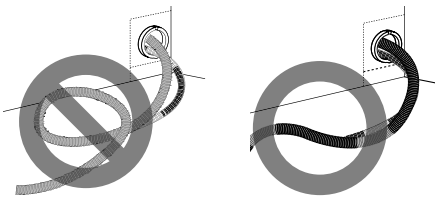

- 4** Gradualmente, deslice el lavavajillas en la abertura, asegurándose de que la línea de suministro de agua y el cable eléctrico pasan libremente por los canales y no quedan atrapados bajo el lavavajillas.

**⚠ PRECAUCIÓN**

- Para evitar fallas o fugas, es importante que la manguera de desagüe no quede plegada, tirante ni aplastada detrás o debajo del lavavajillas o dentro del gabinete adyacente.
- La garantía no cubre los daños derivados de una instalación inadecuada.

- Deslice el lavavajillas en su lugar para que la puerta quede al ras de las puertas de los gabinetes o cajones. Asegúrese de que la moldura de goma no esté doblada detrás de la abertura del gabinete.

- A medida que desliza el lavavajillas en la abertura, deténgase periódicamente (o solicítele a otra persona que lo ayude) para tensar la manguera de desagüe, tirando de ella hacia el interior del gabinete.

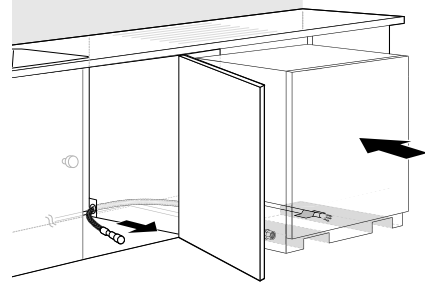

- 5** Retire la cinta de la línea de suministro de agua y el cable eléctrico.

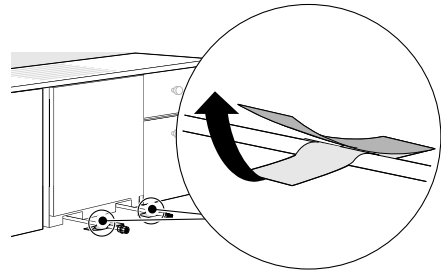

**Conexión de la línea de suministro de agua y energía eléctrica**

**⚠ PRECAUCIÓN**

- No coloque el lavavajillas boca abajo para conectar la línea de suministro de agua o el suministro eléctrico. De lo contrario, puede dañar el producto.

## Conexión de la línea de suministro de agua

- 1 Con el suministro de agua de la vivienda cerrado, conecte la línea de suministro de agua a la válvula de entrada en la parte delantera izquierda del lavavajillas.

### ⚠ PRECAUCIÓN

- No se debe utilizar cinta ni compuesto en la válvula de entrada del lavavajillas.

- 2 Apriete la tuerca de compresión.

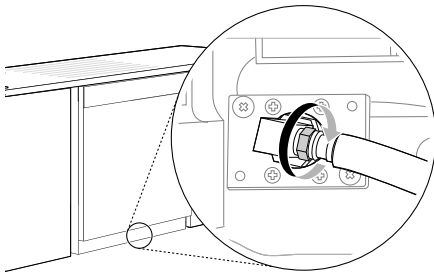

- 3 Deslice la línea de suministro de agua en el canal tirando suavemente desde el interior del gabinete para asegurarse de que la línea no quede plegada, tirante o aplastada.

## Conexión de la alimentación eléctrica

El lavavajillas debe tener un circuito con la debida conexión a tierra para conectar la configuración de 3 cables que incluye el cable a tierra.

Si se usa una línea de alimentación de 3 clavijas, debe estar en un lugar accesible adyacente al lavavajillas, a no más de 4 pies (1220 mm) del lado del artefacto, nunca detrás del mismo.

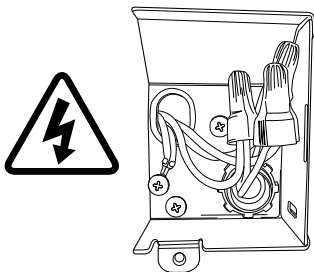

### NOTA

- La mejor ubicación para el conducto eléctrico es sobre el lado derecho de la pared posterior.

Redirija el cable eléctrico antes de realizar la instalación en caso de que la longitud de la tubería del conducto eléctrico sea mayor a 3" (76 mm) y esté centrada en la pared posterior.

- 1 Desde el interruptor de corriente, apague el suministro de energía eléctrica que va a la unidad.
- 2 Use un destornillador Phillips para quitar el tornillo de la cubierta de la caja de empalmes y retire la cubierta.

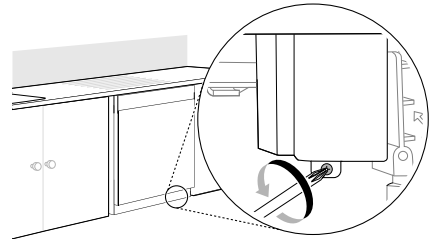

- 3 Utilice un destornillador Phillips para retirar 2 tornillos ❶.

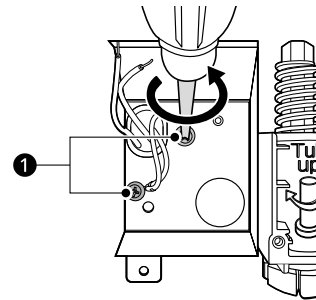

- 4 Retire la caja de empalmes del artefacto.

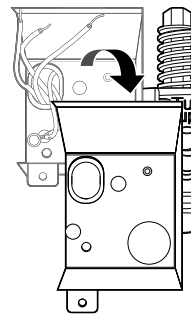

- 5 Inserte un aliviador de tensión ❷ de 3/8" a través del orificio de la caja de empalmes. Apriete la tuerca redonda ❸ para asegurarlo en su sitio.

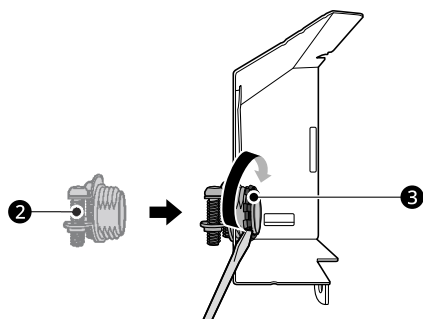

- 6** Inserte el cable eléctrico a través del orificio del aliviador de tensión. Ajuste los 2 tornillos para asegurarlo.

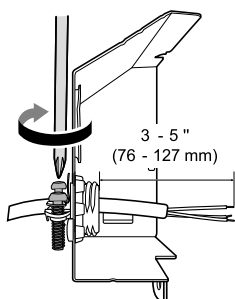

- 7** Tire de los cables existentes a través de las aberturas de la caja de empalmes. Ajuste los 2 tornillos **4** para volver a ensamblar la caja de empalmes en el artefacto.

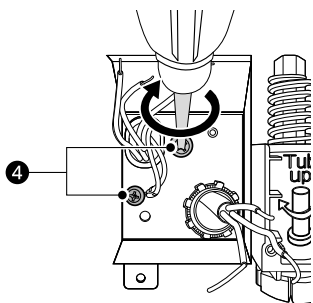

- 8** Haga coincidir los cables blanco, negro y verde con los cables de los colores correspondientes del lavavajillas. Luego, gire las tuercas para cables **5** suministradas y apriételas firmemente para conectar los cables correspondientes.

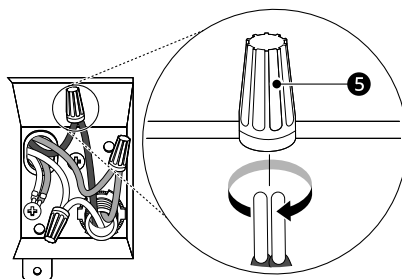

- 9** Envuelva cada conexión con cinta aislante **6**.

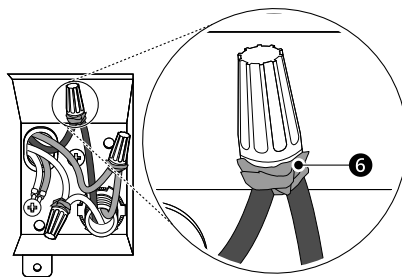

- 10** Pliegue los cables conectados, introdúzcalos nuevamente dentro de la caja de empalmes y atornille la cubierta de la caja.

#### **⚠ ADVERTENCIA**

- Verifique que el cable negro esté caliente (120 V). De no ser así o si no está seguro de que haya suministro eléctrico, solicite que lo verifique un electricista calificado.

#### **⚠ PRECAUCIÓN**

- No deje expuesto ningún cable pelado. Recorte el cable pelado para que quepa completamente dentro de las tuercas para cable.

## Conexión de la manguera de desagüe

Si el extremo de la manguera de desagüe no se adapta a la línea de desagüe, use un adaptador resistente al calor y al detergente (no está incluido). Este accesorio se puede comprar en una tienda local de artículos de fontanería.

- Corte el adaptador para que se corresponda con el tamaño de la conexión de desagüe que se muestra. Cortar justo un poco más allá del

abocardado ayuda a mantener la abrazadera de banda en su lugar.

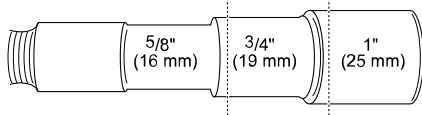

**NOTA**

- Para la instalación de la manguera de desagüe, use la abrazadera para manguera con tornillo incluida en el cesto para cubiertos de este lavavajillas.
- Si conecta la manguera de desagüe del lavavajillas al triturador de basura, asegúrese de seguir las instrucciones de instalación adecuadas según el manual del triturador.

**Requisitos para la manguera de desagüe**

- Cumpla los códigos y las ordenanzas locales.
- La distancia al desagüe no debe superar los 12 pies (3.65 m).
- No conecte mangueras de desagüe de otros artefactos a la manguera de desagüe del lavavajillas.
- Si es necesario utilizar una extensión en la manguera de desagüe, use una manguera de diámetro interior de 5/8" o 7/8" y de 2 a 3 pies (0.6 m – 0.9 m) de longitud y un acople ❶ para conectar los dos extremos.

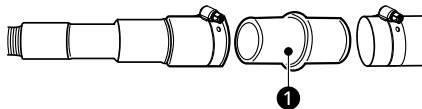

**Altura de la manguera de desagüe**

La altura del extremo de la manguera de desagüe debe ser, como mínimo, de 12" (305 mm) y no debe superar las 40" (1016 mm) desde la base del lavavajillas para evitar que el agua haga sifón desde la cuba.

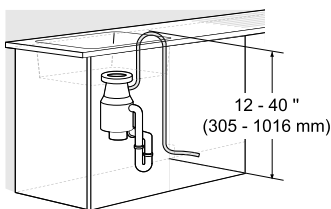

**Conexión al triturador sin trampa de aire**

- 1 Extraiga el tapón ciego del triturador con un martillo y un destornillador.

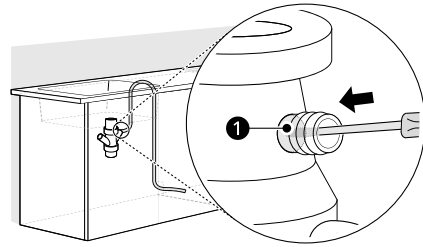

- 2 Retire el tapón ciego ❶ del triturador.

**⚠ PRECAUCIÓN**

- Si no se ha extraído el tapón ciego, el lavavajillas no podrá desagotar correctamente.

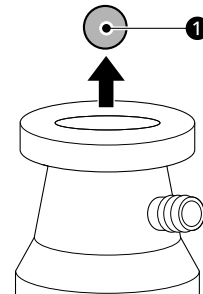

- 3 Sujete la manguera de desagüe al triturador con la abrazadera para manguera suministrada. Mueva la abrazadera a la posición correcta y apriétela con un destornillador de hoja plana.

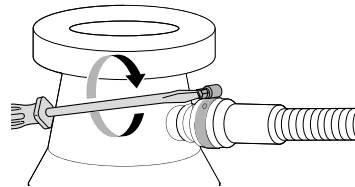

**Conexión a la pieza en T para desechos sin trampa de aire**

La altura del extremo de la manguera de desagüe debe ser, como mínimo, de 12" (305 mm) y no debe superar las 40" (1016 mm) desde la base del lavavajillas para evitar que el agua haga sifón desde la cuba.

- 1 Extraiga el tapón ciego con un martillo y un destornillador.

**⚠ PRECAUCIÓN**

- Si no se ha extraído el tapón ciego, el lavavajillas no podrá desagotar correctamente.

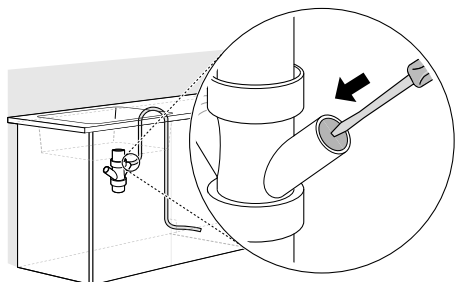

- 2 Sujete la manguera de desagüe a la pieza en T para desechos con la abrazadera para manguera suministrada. Mueva la abrazadera a la posición correcta y apriétela con un destornillador de hoja plana.

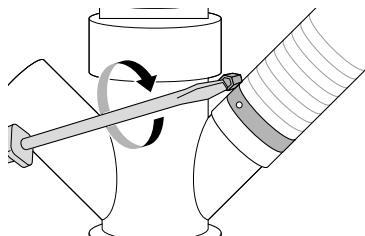

**Conexión al triturador o a la pieza en T para desechos con trampa de aire**

- 1 Extraiga el tapón ciego con un martillo y un destornillador.
- 2 Conecte el extremo de la manguera de desagüe ① a la trampa de aire ② con la abrazadera para manguera suministrada. Mueva la abrazadera a la posición correcta y apriétela con un destornillador de hoja plana.
  - Esto impide que el agua haga sifón desde la cuba.

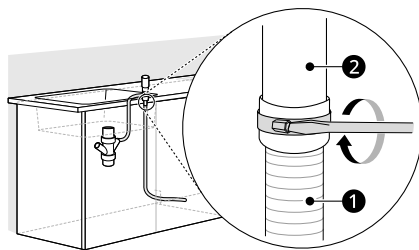

- 3 Si no está conectado, acople el conector de la manguera de caucho a la pieza en T para desechos o al triturador con una abrazadera para manguera (no incluida).

**Nivelado del lavavajillas**

Verifique que el lavavajillas esté nivelado y ajuste las patas de nivelación si es necesario.

**⚠ PRECAUCIÓN**

- Si el lavavajillas no está bien nivelado, pueden producirse fugas, problemas para cerrar la puerta o ruidos.
- Si la abertura del gabinete es más angosta de lo recomendado (ver **Preparación de la abertura del gabinete**), el lavavajillas debe nivelarse y alinearse cuidadosamente para que este se apoye completamente en las 3 patas de nivelación y no quede colgado de los soportes de instalación. De lo contrario, el lavavajillas puede no funcionar o pueden producirse fugas desde la parte frontal del lavavajillas, errores RE y dificultad para cerrar la puerta.

**Cómo comprobar que el lavavajillas esté nivelado**

Para verificar que la cuba esté nivelada de adelante hacia atrás, retire la bandeja inferior y vierta 169 oz. (5 L) de agua en el fondo de la cuba. El nivel del agua debe quedar cerca del centro de las dos muescas inferiores que presenta la cuba en la parte delantera.

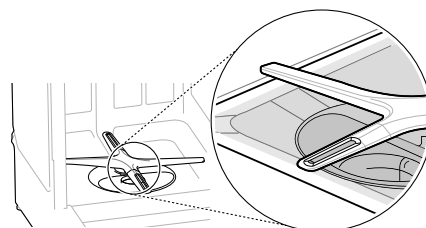

Tras extraer la bandeja inferior, coloque un nivel en la pared interior de la cuba para verificar que el lavavajillas esté nivelado de lado a lado.

- Si no tiene un nivel, en su lugar puede utilizar una aplicación de nivel de un teléfono inteligente.

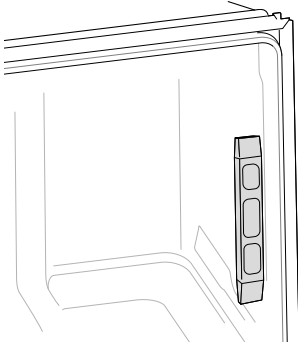

Asegúrese de que el espacio entre las paredes de la cuba y el revestimiento de la puerta sea el mismo de cada lado.

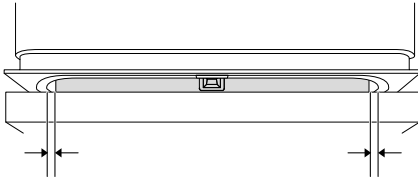

### Ajuste de las patas de nivelación

Ajuste según sea necesario hasta que el lavavajillas esté completamente nivelado.

- Ajuste las patas de nivelación delanteras y traseras hasta que hagan contacto firme con el piso. Si el lavavajillas no está bien nivelado, puede impedir que la puerta cierre correctamente y el artefacto no se encenderá.

### Ajuste de las patas de nivelación delanteras

Use un destornillador de punta plana para girar las patas de nivelación delanteras y ajustar la parte frontal de la cuba.

- Haga girar las patas de nivelación delanteras en el sentido de las agujas del reloj para levantar la parte frontal de la cuba y en el sentido contrario a las agujas del reloj para bajarla.

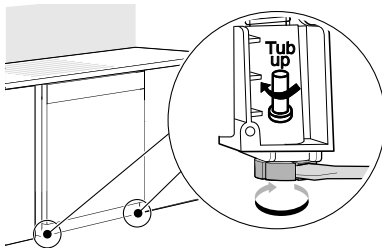

- Los ajustes funcionan de la misma forma para ambas patas de nivelación.

- Cuando no disponga de un destornillador de punta plana, use una llave con accionamiento cuadrado de 1/4" ① o una llave con accionamiento cuadrado de 3/8" ② con casquillo de 1/2" ③ para girar las patas de nivelación delanteras y ajustar el frente de la cuba.

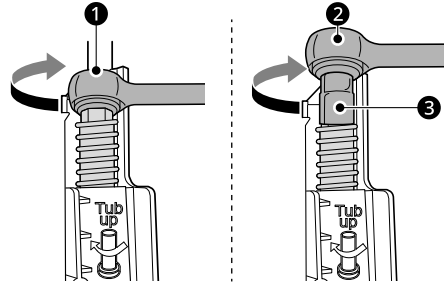

### Ajuste de la pata de nivelación trasera

Use un destornillador Phillips para ajustar la pata de nivelación trasera y la parte posterior de la cuba girando el tornillo central que se encuentra en la parte delantera de la base del artefacto.

- Haga girar el tornillo central en el sentido de las agujas del reloj para levantar la parte posterior de la cuba y en el sentido contrario a las agujas del reloj para bajarla.

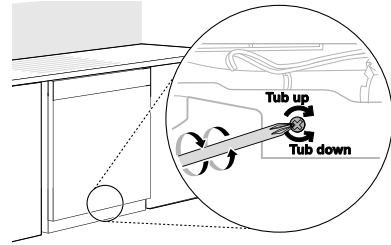

### NOTA

- Para evitar producir daños en el tornillo, no utilice un destornillador eléctrico.

### Sujeción del lavavajillas en la abertura del gabinete

Hay 2 opciones para fijar el lavavajillas. Para barras hechas de madera u otros materiales que no se dañen con la perforación, use el método 1. Para barras hechas de granito, mármol u otros materiales que podrían dañarse al perforar, use el método 2.

### ⚠ PRECAUCIÓN

- Asegúrese de que el lavavajillas esté nivelado y que todas las patas de nivelación estén en contacto firme con el piso antes de fijar el

lavavajillas al mostrador o al gabinete. Si el lavavajillas no está nivelado correctamente, es posible que la puerta no se cierre de forma adecuada o que haya fugas de agua.

### NOTA

- Los soportes de instalación y los tornillos se pueden encontrar en el cesto para cubiertos.
- Utilice un destornillador magnético.
- Cubra la boca del filtro con toallas para evitar que los tornillos caigan dentro de la bomba.

### Método 1: fijación a la barra

- 1 Utilice los tornillos más cortos para madera de 12 mm suministrados para fijar los soportes de la parte superior del lavavajillas a la parte inferior de la barra de madera. Atornille el tornillo a través del orificio correspondiente en el soporte de instalación.

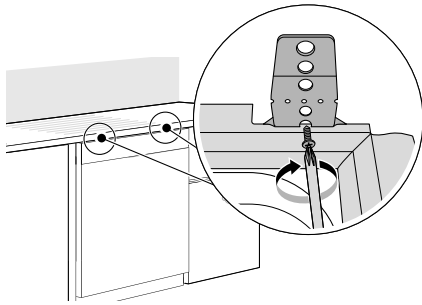

- 2 Utilice unas tenazas o tijeras cortachapas para recortar con cuidado la parte sobrante del soporte.

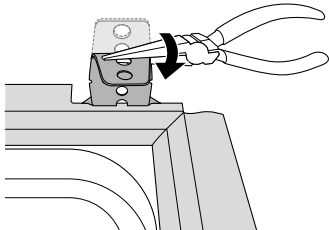

### Método 2: fijación a los gabinetes

- 1 Retire las 2 tapas plásticas de los orificios de acceso en los soportes de montaje.

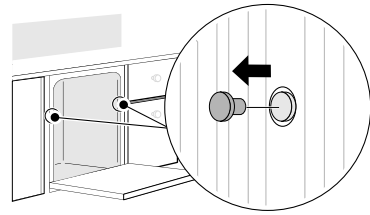

- 2 Atornille un tornillo de 20 mm para madera (tornillo más largo) a través del soporte de montaje y hacia el interior del lateral del gabinete.

### ⚠ PRECAUCIÓN

- Si los tornillos de 20 mm provistos no son lo suficientemente largos para fijar el lavavajillas al lateral del gabinete, use tornillos que sean suficientemente largos como para fijarlo a los gabinetes.
- Si tiene gabinetes enmarcados, use tornillos lo suficientemente largos como para asegurar el lavavajillas a los gabinetes o fije espaciadores de madera (no incluidos) a los gabinetes de ambos lados del lavavajillas.

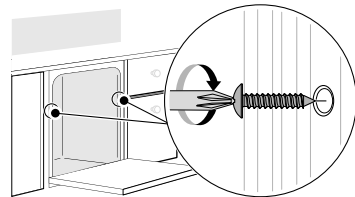

- 3 Reinstale las tapas plásticas.

## Verificación final de la instalación

### Prueba del lavavajillas

Verifique si el lavavajillas está instalado correctamente.

- 1 Encienda el interruptor de corriente.
- 2 Abra el suministro de agua de la vivienda.

- 3** Asegúrese de que la puerta se abre y cierra suavemente.
- Si es necesario, nivele el lavavajillas nuevamente.
  - Si la puerta no cierra, compruebe que la bandeja esté nivelada.

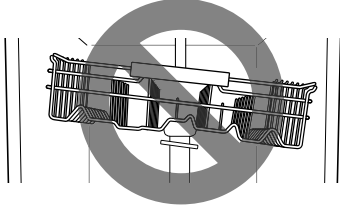

- Asegúrese de que se hayan retirado todos los materiales de empaque.

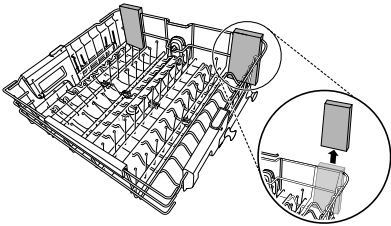

- 4** Encienda el lavavajillas y ejecute cualquier ciclo para verificar que el funcionamiento sea correcto.
- 5** Verifique si la manguera de desagüe o la conexión de suministro de agua presentan fugas.
- 6** Si se detecta una fuga de agua, abra la puerta y luego mantenga presionado el botón **START (Inicio)** durante 3 segundos para cancelar el ciclo de lavado y desagotar automáticamente el agua del lavavajillas. Ajuste todas las conexiones de agua y ejecute otro ciclo. Repita hasta que no se detecten fugas.

**Lámina de aislamiento acústico**

Si su modelo es enviado con una lámina de aislamiento acústico, siga las instrucciones proporcionadas para instalar la lámina ahora. Pero espere para instalar la almohadilla de aislamiento y la tapa inferior hasta después de la revisión final de la instalación.

- 7** Vuelva a colocar la cubierta inferior.

**⚠ PRECAUCIÓN**

- Solo instale la cubierta inferior suministrada con el lavavajillas. No instale el zócalo del gabinete **1** ya que esto podría ocasionar ruidos y fugas.

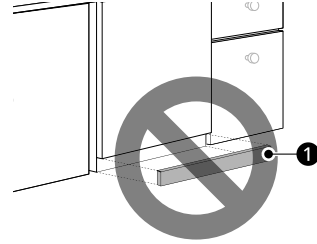

- 8** Retire la película protectora de la puerta, si la hubiera. Dejar la película puede ocasionar decoloración o condensación en la puerta.

**Códigos de error de verificación de instalación**

Consulte la siguiente tabla antes de solicitar servicio técnico.

Código de error	Causa posible y solución
OE	<p><b>La manguera de desagüe está plegada o presionada.</b></p> <ul style="list-style-type: none"> <li>• Inserte las mangueras de desagüe y suministro a través del orificio bajo el fregadero. Gradualmente, deslice el lavavajillas dentro del gabinete mientras tira de las mangueras por debajo del fregadero para tensarlas. Esto sirve para evitar que las mangueras queden plegadas o presionadas detrás del lavavajillas.</li> </ul> <p><b>La manguera de desagüe está conectada al triturador sin que se haya extraído el tapón ciego.</b></p> <ul style="list-style-type: none"> <li>• Retire el tapón ciego del triturador.</li> </ul> <p><b>La pieza en T para desechos o el triturador están obstruidos.</b></p> <ul style="list-style-type: none"> <li>• Retire el tapón ciego de la pieza en T para desechos o el triturador.</li> </ul>

Código de error	Causa posible y solución
E	<p><b>La línea de suministro de agua está plegada debajo del lavavajillas.</b></p> <ul style="list-style-type: none"> <li>• Inserte las mangueras de desagüe y suministro a través del orificio bajo el fregadero. Gradualmente, deslice el lavavajillas dentro del gabinete mientras tira de las mangueras por debajo del fregadero para tensarlas. Esto sirve para evitar que las mangueras queden plegadas o presionadas detrás del lavavajillas.</li> </ul> <p><b>El suministro de agua de la vivienda no está abierto.</b></p> <ul style="list-style-type: none"> <li>• Abra la llave de agua.</li> </ul>

## Cambio de la manija

### NOTA

- Disponible únicamente en los modelos aplicables.
- La manija es un pieza accesoria que puede adquirirse por separado.

- 1 La parte inferior de la manija tiene tornillos para el montaje y desmontaje.
- 2 Utilice una llave hexagonal para separar los tornillos y poder retirar la manija. (H3/32" (H2.4 mm))

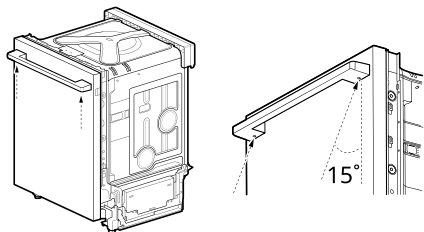

### ⚠ PRECAUCIÓN

- Los tornillos están inclinados unos 15 grados con respecto al plano de la puerta. Al desmontar y volver a montar la manija, tenga cuidado de no rayar la superficie de la puerta.

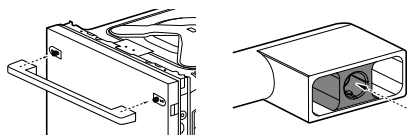

- 3 Para fijar la nueva manija en su sitio, colóquela sobre las fijaciones de montaje tal como se muestra y apriete los tornillos de fijación.

### ⚠ PRECAUCIÓN

- El par de apriete de los tornillos oscila entre 17-35 lbf\*in (20-40 kgf\*cm).
- Para evitar que se caiga la manija al montarla o desmontarla, sujétela firmemente.
- Verifique que los tornillos de fijación están en su sitio y que las huellas de la manija en cada extremo están colocadas correctamente sobre las fijaciones de montaje de la puerta. Las huellas de la manija deben poder deslizarse hacia abajo sobre las fijaciones de montaje de la puerta gracias a que los tornillos de fijación están suficientemente aflojados.
- Después de montar la manija, asegúrese de que no quede ningún espacio entre la puerta y la manija.

# FUNCIONAMIENTO

## Antes de usar

### ADVERTENCIA

- Para reducir el riesgo de incendios, descargas eléctricas o lesiones a las personas, lea las **INSTRUCCIONES DE SEGURIDAD** antes de operar este artefacto.

### NOTA

- Conecte al suministro de agua caliente solamente. La temperatura del suministro de agua debería ser de un mínimo de 120 °F (49 °C) para un mejor lavado y una duración más breve del ciclo.
- Siga las instrucciones para cargar el lavavajillas para asegurar una limpieza eficaz.
- Quite los elementos insolubles como huesos, palillos y pedazos de papel cuando cargue el lavavajillas.

## Comienzo rápido

### 1 Cargue la vajilla.

- Tire de cada bandeja y cargue la vajilla según se describe en este manual.
- Cargue solo objetos que sean aptos para lavavajillas.
- Raspe la vajilla para retirar excesos de alimentos, huesos y cualquier otro residuo sólido insoluble. Retire los restos sólidos o quemados de la vajilla antes de cargarla en el lavavajillas.
- Coloque los objetos más profundos en un ángulo para ayudar a que corra el agua y para contribuir con la velocidad del proceso de secado.
- No cargue artículos que no sean resistentes al calor o que tengan decoraciones en metal.

### 2 Agregue el detergente.

- Use las pautas de este manual, llene el recipiente para detergente con la cantidad recomendada y cierre la tapa. Si desea prelavado, también debe llenar con detergente el hueco sobre la tapa.

### 3 Encienda el lavavajillas.

- Para encender el panel de la pantalla, presione el botón **POWER (Encendido)**.

### 4 Verifique el abrillantador.

- La luz LED **Rinse Aid (Abrillantador)** parpadeará si el nivel de abrillantador del lavavajillas es bajo. Agregue abrillantador si el nivel es bajo para mantener la efectividad del ciclo de secado.

### 5 Seleccione el ciclo y las opciones

- Seleccione el ciclo y las opciones que mejor se adapten a la carga. Para ello, consulte la **Guía de ciclos**. La pantalla mostrará el tiempo estimado para el ciclo y las opciones seleccionados.

### 6 Operación del lavavajillas.

- Presione el botón de **START (Inicio)** y luego cierre la puerta antes de que transcurran cuatro segundos para operar el lavavajillas. Si la puerta no se cierra dentro de los cuatro segundos, el botón **START (Inicio)** emite destellos y el ciclo no se inicia.

### NOTA

- Si se abre la puerta durante el ciclo, el lavavajillas se detendrá. Para reanudar el ciclo, consulte los métodos 1 y 2 mencionados anteriormente.
- Si se abre la puerta durante el ciclo y no se cierra dentro de los cuatro segundos de haber seleccionado el botón de **START (Inicio)**, o si se cierra la puerta sin presionar el botón de **START (Inicio)**, la luz LED blanca (en algunos modelos) parpadea, suena una alarma y el ciclo no se inicia.

### 7 Fin de ciclo.

- Cuando el ciclo haya finalizado, se emitirá un sonido y la pantalla mostrará End por 30 segundos.
- Es normal que el lavavajillas suene continuamente si se abre durante el funcionamiento o justo después de terminar el ciclo. El lavavajillas le informa que las temperaturas interiores de la unidad son altas y debe tener cuidado al introducir las manos en el interior. Cuando la unidad se enfría, el pitido se detiene.

---

### PRECAUCIÓN

- No abra la puerta durante la operación ni inmediatamente después de que se haya completado el ciclo de lavado, ya que el vapor que surge del interior puede provocar quemaduras cuando se abra la puerta.

---

### NOTA

- Vacíe primero la bandeja inferior y luego la bandeja superior. Esto evitará que el agua de la bandeja superior caiga sobre la vajilla de la bandeja inferior.

---

### Apagado automático

El lavavajillas se apaga automáticamente luego de cuatro minutos de inactividad en caso de que se lo pause o si no se inicia un ciclo.

# Panel de control

## Funciones del panel de control

- Todos los botones se ocultan excepto el botón **POWER (Encendido)**.
- Presione el botón **POWER (Encendido)** para iluminar otras teclas del panel de control. El ciclo y las opciones seleccionadas se ven más brillantes.
- Consulte el tema **Uso de la opción modo configuración** para obtener detalles sobre cada opción.

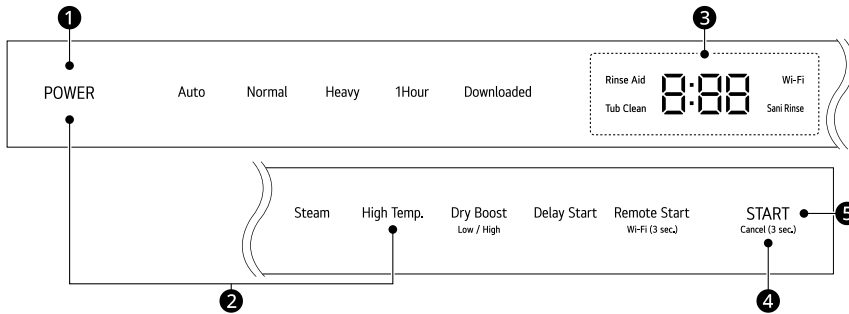

### 1 Botón de POWER (Encendido)

- Presione este botón, se iluminarán otras teclas del panel de control.
- Presione este botón para encender o apagar el lavavajillas.
- Después de completar el ciclo, la energía se apaga automáticamente por seguridad y economía.
- Si se produce una sobrecarga eléctrica, un apagón o una interrupción del suministro eléctrico de cualquier clase, la energía se apaga de manera automática por cuestiones de seguridad.
- Cuando se vuelve a conectar la electricidad, el lavavajillas se enciende automáticamente y el ciclo se reanuda.

### 2 Opción modo configuración

- Ajuste varias opciones con la **Opción modo configuración**.
- Con el artefacto apagado, presione **POWER (Encendido)** por un segundo. Mantenga presionado **POWER (Encendido)** y presione **High Temp. (Alta temperatura)** simultáneamente para acceder a la **Opción modo configuración**.
- Consulte el tema **Uso de la opción modo configuración** para conocer cada función de la **opción modo configuración**.

### 3 Pantalla

- **Rinse Aid (Abrillantador)**
  - Este luz LED emite destellos cuando el nivel de abrillantador es bajo. La luz LED se apaga automáticamente cuando el compartimiento del abrillantador se vuelve a llenar o el nivel se configura en 0.
  - Para ajustar el nivel de abrillantador, consulte el tema **Uso de la opción modo configuración**.
- **Tub Clean (Limpieza de la tina)**
  - La luz LED **Tub Clean (Limpieza de la tina)** parpadea cada 30 ciclos. Para activar o desactivar luz LED, consulte el tema **Uso de la opción modo configuración**.
- **8:88 : Pantalla digital**
  - La pantalla digital del panel de control muestra el tiempo ESTIMADO del ciclo. Cuando se seleccionan el ciclo y las opciones, la pantalla muestra el tiempo estimativo total para completar dichas selecciones. Durante el funcionamiento, la pantalla muestra el tiempo de funcionamiento estimativo restante.

**NOTA**

- El tiempo estimado en pantalla no incluye los tiempos de retraso para calentar agua, etc.
- Si se selecciona **Delay Start (Inicio retardado)**, la pantalla muestra el tiempo de retraso en horas.
- El tiempo del ciclo podría variar según el nivel de suciedad de su carga.

- **[L]: Control Lock (Bloqueo de control)**

- Esta función bloquea todos los botones del panel de control.
- Para activar o desactivar **Control Lock (Bloqueo de control)**, mantenga presionados **Dry Boost (Refuerzo del secado)** y **Delay Start (Inicio retardado)** de forma simultánea durante 3 segundos.

- **Sani Rinse (Enjuague sanitario)**

- Si la opción de **High Temp. (Alta temperatura)** se agrega a un ciclo, el LED **Sani Rinse (Enjuague sanitario)** permanece encendido al final del ciclo si el agua alcanzó una temperatura suficientemente alta (excepto para el ciclo **Refrescar (P9)**).

- **Wi-Fi**

- Este luz LED se enciende cuando el electrodoméstico está conectado a Internet a través de una red Wi-Fi doméstica.
- Mantenga presionado **Remote Start (Inicio a distancia)** durante alrededor de 3 segundos para conectarse a la red.

**4 Botón de Cancel (Cancelar)**

- La bomba de desagüe se activa y se cancela el ciclo. Después de que se termina de desagotar el lavavajillas, se apaga la electricidad.
- Mantenga presionado **START (Inicio)** durante 3 segundos para activarlo.

**5 Botón de START (Inicio)**

- Para operar la máquina puede presionar **START (Inicio)** y cerrar la puerta antes de que transcurran 4 segundos o cerrar la puerta y presionar **START (Inicio)**.
- Si han transcurrido más de 4 segundos desde que presionó **START (Inicio)**, sonará una alarma cuando se cierre la puerta.

**NOTA**

- Todos los botones del panel de control están bloqueados durante el ciclo para evitar que se cambien los ajustes durante un ciclo.
- Los botones puede ser controlados después de la apertura de la puerta.
- La puerta no está bloqueada durante el ciclo.

**Ciclos de lavado**

Seleccione el ciclo que desee.

**Auto (Automático)**

Este ciclo detecta la cantidad de suciedad y la dificultad de la suciedad y se optimiza para lograr la mejor limpieza.

**Normal**

Este ciclo es de uso diario, regular o típico para lavar íntegramente una carga completa de vajilla

con suciedad normal. La opción **Dry Boost (Refuerzo del secado) Bajo** está recomendada para un uso diario y una óptima eficiencia energética. Seleccione la opción **Night Dry (Secado nocturno)** si deja la vajilla en el lavavajillas toda la noche.

- Después de finalizado el ciclo, el ventilador trabaja por una hora para ayudar a ventilar el aire caliente y húmedo de la cuba. Puede detener el ventilador abriendo la puerta luego de que el ciclo haya finalizado.

## Heavy (Pesado)

Este ciclo se utiliza para lavar vajilla con mucha suciedad y con residuos endurecidos. Este ciclo está predeterminado para funcionar con la intensidad de aspersión más elevada y se utiliza para lavar vajilla muy sucia.

## 1 Hour (1 hora)

Este ciclo limpia y seca vajilla con suciedad leve en 1 hora.

- Este ciclo cuenta con secado en caliente. Para mejorar los resultados de secado, agregue tiempo de secado en caliente seleccionando la opción **Dry Boost (Refuerzo del secado)**.

## Downloaded (Ciclo Descargado)

Use un ciclo dedicado que se puede descargar mediante Wi-Fi o NFC. Debe instalar la aplicación para teléfonos inteligentes LG ThinQ para descargar ciclos diferentes al ciclo predeterminado **Tub Clean (Limpieza de la tina)**.

### NOTA

- Únicamente el código de ciclo para el ciclo **Downloaded (Ciclo descargado)** en curso aparece en el artefacto. Consulte la aplicación del teléfono inteligente para encontrar códigos, nombres y más información acerca de los ciclos disponibles.
  - Ciclo predeterminado: P1-**Tub Clean (Limpieza de la tina)**
- **Tub Clean (Limpieza de la tina)** (P1)  
Este ciclo es para limpiar el interior del lavavajillas. Utilice este ciclo sin colocar vajilla en la máquina. Elimina la suciedad residual, los olores, las manchas blancas y otra suciedad. Agregue ácido cítrico u otro agente limpiador para obtener resultados más efectivos.
- **Exprés** (P2)  
Este ciclo limpiará rápidamente platos levemente sucios.
  - Este ciclo no tiene secado.
- **Enjuague** (P3)  
Este es un ciclo rápido para la vajilla que no se lavará de inmediato. Este ciclo enjuaga la vajilla que tiene suciedad en exceso para ablandar los residuos secos. Enjuagar la vajilla evita la aparición de olores en el lavavajillas. No debe utilizarse detergente.
  - Este ciclo no tiene secado.
- **Ollas y sartenes** (P4)

Limpia la vajilla muy sucia. No friegue más a mano las sartenes y las ollas.

- **Cazuelas** (P5)  
Limpia la vajilla muy sucia y engrasada. Las cazuelas salen limpias.
- **Cristalería** (P6)  
Lava cuidadosamente la cristalería delicada y la deja brillante.
- **Limpieza nocturna** (P7)  
Lava los platos en silencio durante la noche. Duerma sin preocupaciones sabiendo que los platos van a estar limpios por la mañana.
- **Delicados** (P8)  
Use este ciclo para limpiar elementos delicados, como por ejemplo porcelana fina y copas.
- **Refrescar** (P9)  
Este ciclo refresca y calienta platos que no han sido utilizados durante mucho tiempo.
  - No utilice detergente cuando utilice este ciclo.
  - La opción de steam (vapor) no puede apagarse en este ciclo.
- **Solo secar** (P10)  
Este ciclo sopla aire caliente sin lavar. El ciclo funciona incluso si la función de apertura automática de puerta está desactivada.
  - Este ciclo debe descargarse en Actualizaciones de funciones antes de usarlo. Para obtener más detalles, consulte **Funciones de la aplicación LG ThinQ**.

## Opciones y funciones adicionales

Seleccione el ciclo deseado y luego, seleccione las opciones para ese ciclo.

### Steam (Vapor)

Esta opción agrega vapor al comienzo del ciclo para mejorar el rendimiento de lavado.

### High Temp. (Alta temperatura)

Eleva la temperatura de lavado principal para mejorar la limpieza.

Si la opción **High Temp. (Alta temperatura)** se agrega a un ciclo, el indicador LED de **Sani Rinse (Enjuague sanitario)** permanece encendido al final del ciclo si el enjuague caliente alcanzó la temperatura adecuada. Si el lavavajillas no pudo usar el enjuague caliente adecuadamente porque

no se seleccionó la opción **High Temp. (Alta temperatura)**, se interrumpió el ciclo o el agua no pudo calentarse a la temperatura requerida, el indicador no se encenderá al final del ciclo. Abra y cierre la puerta o presione **POWER (Encendido)** para apagar el indicador.

#### NOTA

- Esta opción de enjuague de alta temperatura puede alcanzar temperaturas lo suficientemente altas como para cumplir con los criterios de pruebas del estándar 184 de NSF/ANSI para platos y vasos. Los lavavajillas residenciales certificados no están diseñados para ser utilizados en establecimientos de alimentos autorizados. Solo la opción **High Temp. (Alta temperatura)** se ha diseñado para cumplir con los requisitos del estándar 184 de NSF/ANSI. No existe ninguna intención, directa ni indirecta, de que todos los ciclos en una máquina certificada hayan superado la NSF 184.

### Dry Boost (Refuerzo del secado)

Seleccione la opción **Dry Boost (Refuerzo del secado)** para un mejor desempeño del secado. Esta opción agrega un secado en caliente al ciclo para proporcionar mejores resultados de secado.

Modo	Descripción
<b>Dry Boost (Refuerzo del secado) Bajo</b>	Presione una vez el botón <b>Dry Boost (Refuerzo del secado)</b> para lograr una eficiencia óptima en el consumo de energía.
<b>Dry Boost (Refuerzo del secado) Alto</b>	Presione dos veces el botón <b>Dry Boost (Refuerzo del secado)</b> para obtener mejores resultados de secado.
<b>Dry Boost (Refuerzo del secado) Apagar</b>	Presione tres veces el botón <b>Dry Boost (Refuerzo del secado)</b> para desactivar la opción <b>Dry Boost (Refuerzo del secado)</b> .

- Si el dispensador del abrillantador está vacío, se agrega automáticamente la opción **Dry Boost (Refuerzo del secado) Bajo** a todos los ciclos (excepto para el ciclo **Normal, 1 Hour (1 hora)**), a menos que configure el dispensador del abrillantador en L0.

### Delay Start (Inicio retardado)

Esta función retarda el inicio de un ciclo seleccionado. Cada vez que presione el botón **Delay Start (Inicio retardado)**, el tiempo de

retardo aumenta en una hora. Es posible configurar el tiempo de retardo entre 1 y 12 horas, en incrementos de una hora.

### Remote Start (Inicio a distancia)

Use un teléfono inteligente para controlar su electrodoméstico de manera remota. También puede monitorear el funcionamiento de su ciclo para saber cuánto tiempo queda del ciclo. Cuando se ha activado esta función, puede iniciar un ciclo desde la aplicación del teléfono inteligente. Si la puerta no se cierra dentro de los 4 segundos de haberse presionado **Remote Start (Inicio a distancia)**, la función **Remote Start (Inicio a distancia)** se cancela.

### Modo Mantener fresco

Esta característica solamente está disponible en algunos modelos.

Una vez finalizado el ciclo de lavado, se activa el modo Mantener fresco. Durante el modo Mantener fresco, el calentador se apaga y el ventilador funciona.

- El ajuste predeterminado es 4 horas. (El ciclo **Normal** es 1 hora).
- Al cerrar o abrir la puerta del producto, se desactiva el modo Mantener fresco.
- Para activar o desactivar el modo Mantener fresco, consulte el tema **Uso de la Opción modo configuración**.

### Uso del Auto Open Dry

La función **Auto Open Dry** mejora el desempeño de secado al abrir la puerta automáticamente durante la etapa de secado dentro del tiempo del ciclo mostrado. Para obtener resultados óptimos de secado, espere hasta que finalice el ciclo previo a descargar el lavavajillas. El ciclo finaliza completamente cuando la pantalla muestra "End" ("Fin"). El tiempo de apertura de la puerta varía en función del ciclo seleccionado.

- El ajuste predeterminado es  $\square_n$ .
- Para establecer en  $\square_n$  u  $\square_{OFF}$  la función **Auto Open Dry**, consulte **Uso del Opción modo configuración**.

Desactivar la función **Auto Open Dry** puede disminuir el desempeño del secado. Para obtener el mejor desempeño de secado, deje activada la función **Auto Open Dry**.

- **Dry Boost (Refuerzo del secado)** mejora el desempeño del secado al soplar aire caliente cuando la puerta está abierta.
- La función **Auto Open Dry** se activa solo cuando la temperatura interna del producto se encuentra dentro de un rango seguro.

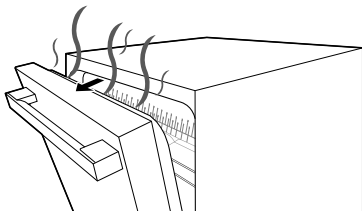

**⚠ ADVERTENCIA**

- Tenga cuidado, ya que se liberan aire caliente y vapores cuando se abre la puerta y pueden provocarse quemaduras.
- No toque el interior del producto ni el mecanismo de apertura de la puerta mientras esta función esté en funcionamiento. Hacerlo podría causar quemaduras, lesiones graves o un mal funcionamiento del producto.

**⚠ PRECAUCIÓN**

- Asegúrese de que no haya obstáculos delante de la puerta del producto cuando se abra

automáticamente, ya que esto podría provocar daños o un mal funcionamiento.

**NOTA**

- Cuando se activa la opción **Dry Boost (Refuerzo del secado)**, la puerta del producto se abre y comienza el secado con aire caliente.
  - Si abre más la puerta durante la función **Auto Open Dry**, sonará la alarma de alta temperatura y se detendrá **Dry Boost (Refuerzo del secado)**. Si cierra la puerta, se volverá a abrir automáticamente y se reanudará **Dry Boost (Refuerzo del secado)**.
- Incluso después de que la puerta se abra automáticamente, puede quedar humedad en algunos platos o dentro del producto.
- El sonido de fin indica que el ciclo de lavado ha finalizado. Para un mejor secado, no remueva los platos inmediatamente después del final del sonido. En su lugar, déjelos secar de forma natural por al menos 30 minutos.
- El secado natural puede tomar de 1 a 3 horas, dependiendo de la temperatura circundante, la humedad y el material de los platos.
- Debido a la naturaleza de los materiales plásticos, la humedad puede permanecer incluso luego de usar abrillantador.

**Guía de ciclos y opciones**

La guía de ciclos a continuación muestra las opciones disponibles para cada ciclo.

Ciclo		Auto (Automático)	Normal	Heavy (Pesado)	1 Hour (1 hora)
Nivel de suciedad		Todos los niveles	Todos los niveles	Heavy (Pesado)	Ligera
Uso de agua	(L)	13.1 - 23.6	9.2 - 29.2	24.7 - 27.8	18.1
	(gal)	3.5 - 6.2	2.4 - 7.7	6.5 - 7.3	4.8
Tiempo de lavado con opciones (min.)		117 - 260	129 - 292	168 - 300	60 - 145

Ciclo		Auto (Automático)	Normal	Heavy (Pesado)	1 Hour (1 hora)
Opciones disponibles	Steam (Vapor)	●	●	●*	
	High Temp. (Alta temperatura)	●	●	●	●
	Dry Boost (Refuerzo del secado)	●*	●	●*	●
	Delay Start (Inicio retardado)	●	●	●	●

\* Configuración predeterminada

**NOTA**

- El consumo real de agua variará según el nivel de suciedad y la dureza del agua.
- El tiempo actual de ejecución y el tiempo de ciclo mostrado pueden cambiar dependiendo de las opciones seleccionadas, nivel del suelo, temperatura y dureza del agua. Por lo tanto, el tiempo mostrado y el de ejecución actual podrían diferir.
- No hay opciones disponibles para **Downloaded (Ciclo descargado)**. El ciclo **Tub Clean (Limpieza de la tina)** es el **Downloaded (Ciclo descargado)** predeterminado.

**Uso de la opción modo configuración**

Puede ajustar varias opciones con la **opción modo configuración**.

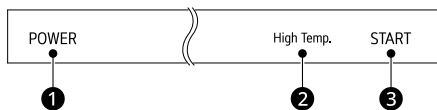

- 1** Asegúrese de que el artefacto esté apagado.
- 2** Mantenga presionado **POWER (Encendido)** ①, espere hasta que se encienda el panel y luego presione **High Temp. (Alta temperatura)** ② al mismo tiempo.
- 3** Consulte la tabla para configurar cada función.
- 4** Presione **START (Inicio)** ③ para guardar.

Función	Botón	Pantalla
Recordatorio de limpieza de la tina	<b>Dry Boost (Refuerzo del secado)</b>	Off ↔ On
Nivel del abrillantador	<b>High Temp. (Alta temperatura)</b>	L2 → L3 → L4 → L0 → L1 → L2 →
Luz de limpieza	<b>Steam (Vapor)</b>	On ↔ Off
Emisión de sonido	<b>Downloaded (Ciclo descargado)</b>	On ↔ Off
Configuración automática	<b>1 Hour (1 hora)</b>	On ↔ Off
Sonido de fin de ciclo	<b>Heavy (Pesado)</b>	On ↔ Off

Función	Botón	Pantalla
Auto Open Dry	<b>Remote Start (Inicio a distancia)</b>	On ↔ Off
Modo Mantener fresco	<b>Delay Start (Inicio retardado)</b>	On ↔ Off
Wi-Fi	<b>Normal</b>	On ↔ Off

**NOTA**

- Recordatorio de limpieza de la tina
  - La luz LED **Tub Clean (Limpieza de la tina)** parpadea cada 30 ciclos. Puede activar o desactivar luz LED.
- Nivel del abrillantador
  - Ajuste el nivel de abrillantador de L0 a L4.
  - Para obtener más información, consulte la sección **Ajuste del dispensador de abrillantador**.
- Luz de limpieza (Indicador de fin)
  - Al activar Auto Open Dry se desactiva la luz de limpieza.
  - Si Auto Open Dry está desactivado, la luz de limpieza está **ACTIVADA** de forma predeterminada y se muestra **End** en la parte inferior frontal del lavavajillas después del ciclo, hasta que se abre la puerta. Si la luz de limpieza está **DESACTIVADA**, la luz de fin de ciclo se apaga después de 90 segundos.
- Emisión de sonido
  - Active o desactive los sonidos de los botones y los sonidos de las notificaciones.
  - El sonido de alerta de error no puede apagarse.
- Configuración automática
  - La configuración predeterminada en ON selecciona de manera automática las opciones para un mejor rendimiento del lavado y secado.
  - Si la configuración se cambia a OFF, las opciones ya no estarán seleccionadas.
- Sonido de fin de ciclo
  - Active o desactive el sonido de fin de ciclo.
- Auto Open Dry
  - Active o desactive Auto Open Dry.

- La función Auto Open Dry mejora el desempeño de secado abriendo la puerta automáticamente mientras se seca.
- Modo Mantener fresco
  - Active o desactive el modo Mantener fresco.
  - Para obtener más información, consulte la sección **Modo Mantener fresco**.
- Wi-Fi
  - Active o desactive el Wi-Fi.

**Carga del lavavajillas**

Para un resultado de lavado efectivo, siga siempre instrucciones que se encuentran a continuación.

- Retire las partículas grandes de restos de comida de los platos, incluidos huesos, antes de cargar el artefacto.
- Las piezas con comida quemada deben remojar antes de ser cargados en el lavavajillas.
- Los platos o recipientes profundos deben colocarse invertidos.
- Asegúrese de que las piezas de la vajilla no se toquen entre sí.

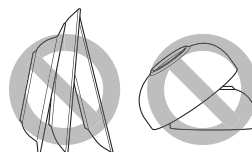

**Objetos no adecuados para el lavavajillas**

La combinación de agua a altas temperaturas y de detergentes para lavavajillas puede dañar ciertos objetos. No lave los siguientes objetos en el lavavajillas:

- Cobre o aluminio anodizado
- Porcelana pintada a mano con oro o plata
- Utensilios con mangos de madera o hueso
- Utensilios de hierro o de material que pueda oxidarse
- Objetos de plástico que no sean aptos para lavavajillas
- Cubiertos de plata o chapados en oro o porcelana fina o con bordes de metal
- Piezas frágiles como, por ejemplo, copas de cristal

**⚠ PRECAUCIÓN**

- No coloque ollas y sartenes con manijas plásticas en el artefacto ya que las manijas pueden deteriorarse debido al calor y al detergente.
- Puede que no se quiten de los vasos las manchas de lápiz labial de larga duración o a prueba de agua.

**Carga en el cesto para cubiertos**

El cesto de cubiertos cuenta con separadores para evitar que se raspen y manchen los cubiertos delicados.

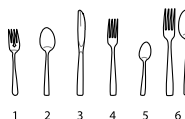
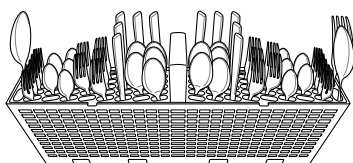
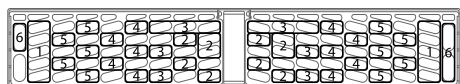
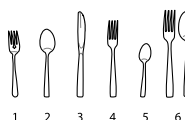
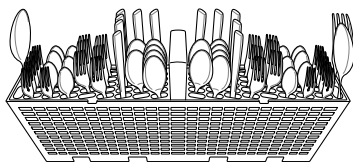
**Carga de cubiertos en el cesto****Carga de 10 posiciones****Carga de 12 posiciones****Sugerencias para la carga de cubiertos:**

- Para obtener mejores resultados de limpieza, utilice los separadores superiores del cesto cuando cargue los cubiertos. Los separadores evitan que los cubiertos se amontonen.
- Cargue los objetos filosos, como por ejemplo los cuchillos, apuntando hacia abajo.
- Cuando se descarga el lavavajillas, lo mejor es comenzar por el cesto de cubiertos. Esto evitará que caigan gotas de agua sobre los cubiertos desde la bandeja superior.

**⚠ ADVERTENCIA**

- Tenga cuidado al cargar y descargar objetos filosos. Cargue los cuchillos filosos con los mangos hacia arriba para disminuir el riesgo de lesiones personales.

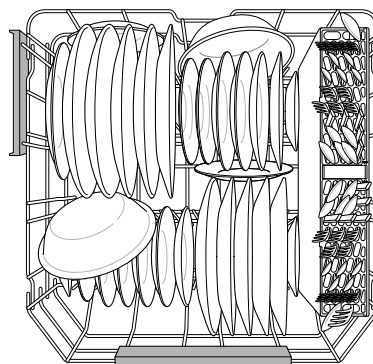
**Carga en la bandeja inferior****Carga de platos en la bandeja inferior****Carga de 10 posiciones**

## Carga de 12 posiciones

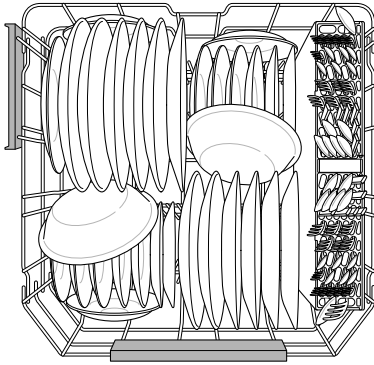

### Caso 1

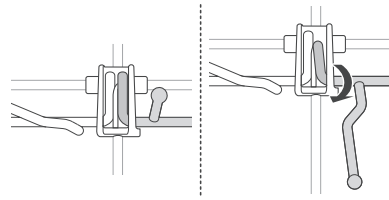

### Caso 2

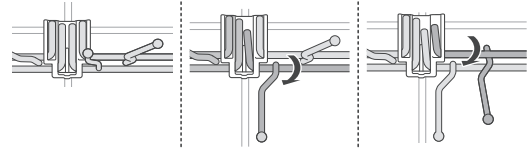

## Sugerencias de carga para el estante inferior

- Las bandejas deben colocarse en posición vertical y enfrentando al centro de la bandeja y las ollas, sartenes y la vajilla de gran tamaño debe colocarse invertida.
- Cargue bandejas de cena, platos, tazones de sopa, recipientes, etc., entre las puntas separadoras.
- Cargue placas para hornear, moldes de pasteles y otros objetos grandes en los laterales o la parte posterior de la bandeja. Si carga estos objetos en la parte frontal del lavavajillas, impedirán que el agua por aspersión llegue al dispensador de detergente.
- Asegúrese de que las manijas de las ollas y otros objetos grandes no detengan la rotación de los brazos rociadores.
- La bandeja inferior no se debe usar para objetos pequeños como tazas, vasos de vino o platos pequeños. Estos objetos se deben cargar en la bandeja superior.
- Asegúrese de que los objetos grandes no interfieran con la rotación de los brazos rociadores y que no impidan que el dispensador de detergente se abra.

## Carga de platos y ollas

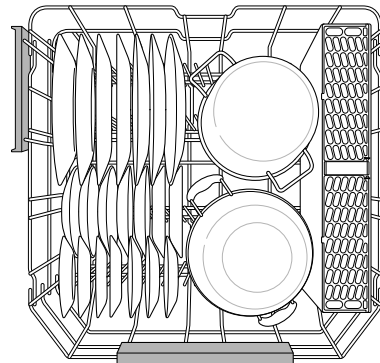
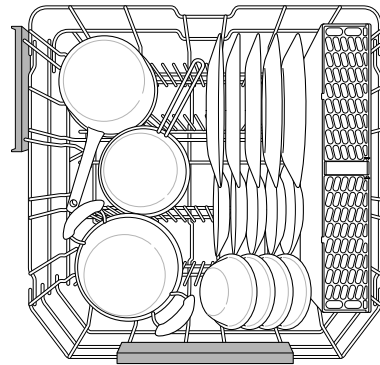

## Plegado de las puntas separadoras inferiores

Pliegue las puntas separadoras hacia abajo para acomodar la vajilla más grande; despliegue las puntas separadoras hacia arriba para acomodar la vajilla más pequeña.

## Carga de ollas y tazones

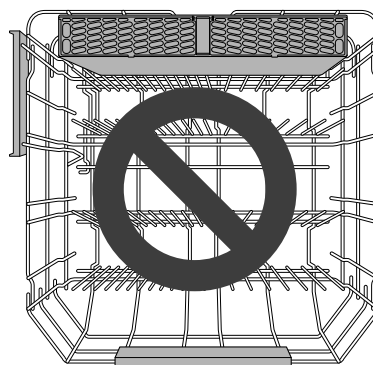
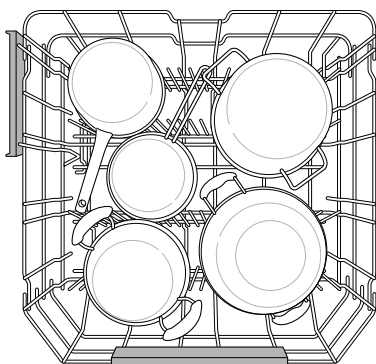
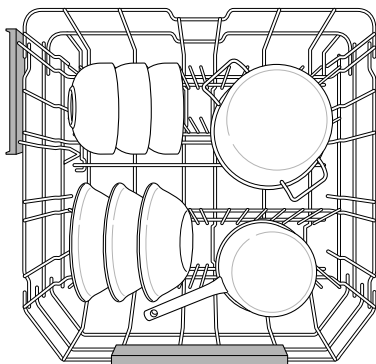

## Zona flexible para sartenes

Use esta rejilla ajustable para sostener artículos anchos y planos, como sartenes, tablas de cortar o sartenes pequeñas. Los mantiene en el mejor ángulo para limpiarlos sin caer sobre otros platos en el estante inferior. Si lo usa para artículos más grandes, asegúrese de que no bloqueen el brazo rociador superior.

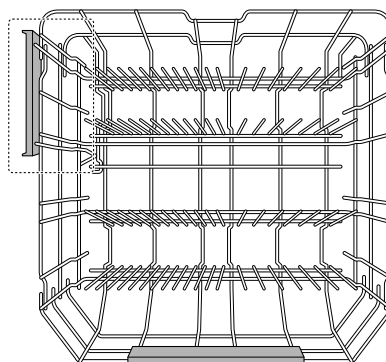

### NOTA

- Para un mejor desempeño, instale la canasta de cubiertos a lo largo del lado derecho como se muestra.

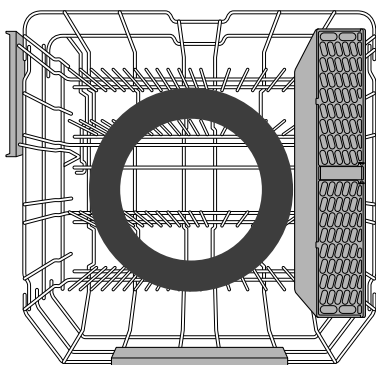

## Carga en la bandeja superior

### Carga de platos en la bandeja superior

#### Carga de 10 posiciones

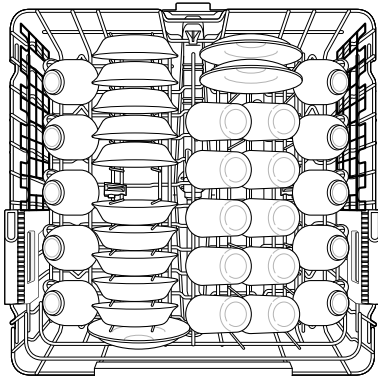

- Las tazas, los vasos y los tazones se deben orientar hacia abajo.
- Asegúrese de que los objetos no interfieran con la rotación de los brazos rociadores por arriba y por debajo de la bandeja superior.
- Al cargar objetos grandes en la bandeja superior, como vasos de vino o tazas altas, podría ser necesario extraer la bandeja para cubiertos en caso de que la hubiera. (En modelos con bandeja para cubiertos)

#### Carga de 12 posiciones

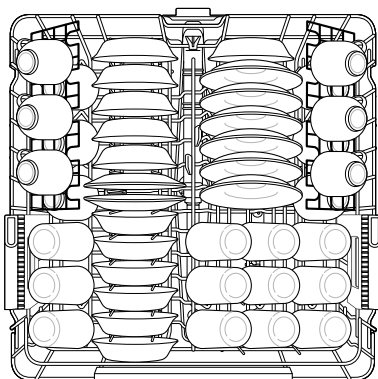

### Sugerencias de carga para el estante superior

- Coloque las tazas y los vasos en las filas entre las puntas separadoras. Colocarlos sobre las puntas separadoras puede ocasionar quebraduras y/o manchas de agua.
- Para evitar que se astillen, no permita que tengan contacto con otros objetos.
- Ubique los elementos de manera que los extremos abiertos queden orientados hacia abajo para facilitar su limpieza y secado.
- No apile los objetos.
- Se recomienda utilizar la bandeja superior para platos pequeños, tazas, platillos, vasos y objetos de plástico aptos para lavavajillas.

### Carga del porta copas

Esta característica solamente está disponible en algunos modelos.

Otras tazas o utensilios de cocina se pueden colocar en las bandejas plegables para tazas, que también se adaptan a las copas.

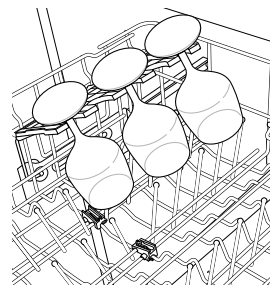

Las bandejas para tazas pueden plegarse hacia arriba para dejar espacio para copas o vasos altos.

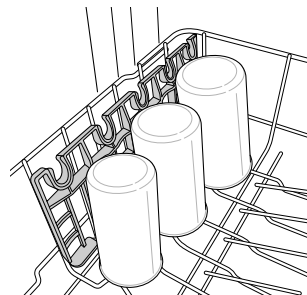

### BlastZone™

Consiga una mayor limpieza en artículos como vasos altos, botellas de agua o biberones

colocándolos sobre los orificios de la boquilla de la BlastZone™ en la rejilla superior.

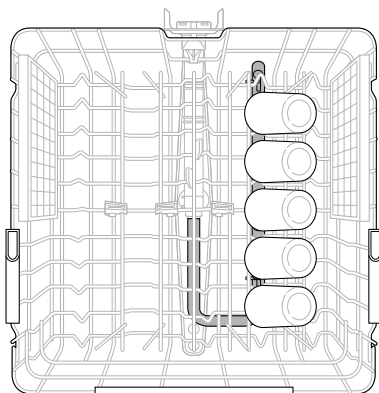

### Retiro y colocación de la bandeja para tazas

Esta característica solamente está disponible en algunos modelos.

Las bandejas para tazas izquierda y derecha son intercambiables y pueden extraerse.

- 1 Deslice la bandeja para tazas hacia abajo hasta la posición de cerrado.

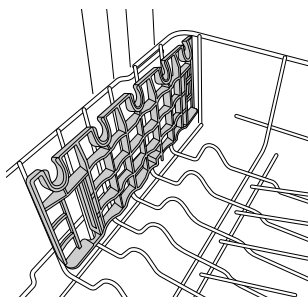

- 2 Ubique la ranura del ensamble ❶ en la bandeja para tazas, haga coincidir la ranura con la barra, y con firmeza haga salir la barra de soporte de ese lado.

- El estante de la izquierda se libera en la parte de atrás. El estante de la derecha se libera en la parte de adelante.

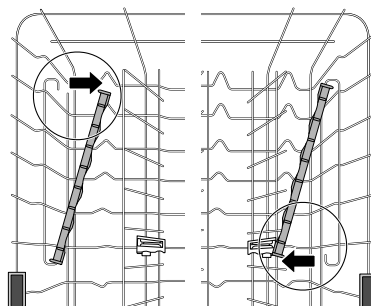
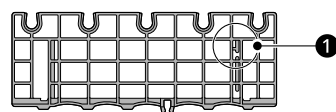

- 3 Deslice la bandeja para tazas quitándolo de la barra de soporte del lado opuesto.

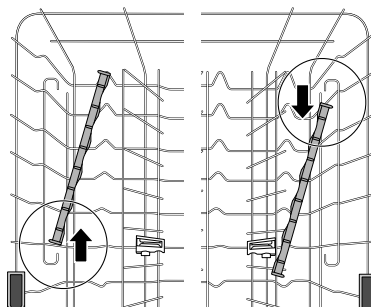

- 4 Siga las instrucciones a la inversa para volver a colocar la bandeja para tazas.

### Plegado de las puntas separadoras superiores

Pliegue las puntas separadoras hacia abajo para acomodar la vajilla más grande; despliegue las puntas separadoras hacia arriba para acomodar la vajilla más pequeña.

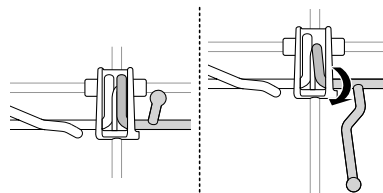

## Carga de platos y ollas

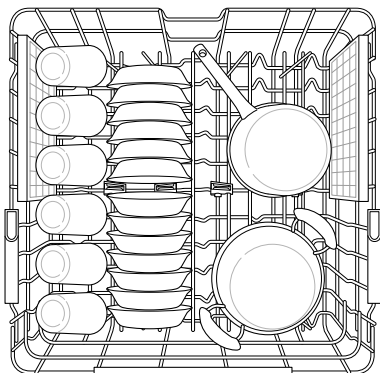

## Bandeja superior con altura ajustable

Para acomodar objetos más grandes, la rejilla superior puede ajustarse hacia arriba o hacia abajo utilizando los botones de los lados izquierdo y derecho. El lavavajillas se entrega con la rejilla superior elevada.

Existen tres posiciones disponibles para ajustar la altura de la bandeja superior a fin de crear más espacio.

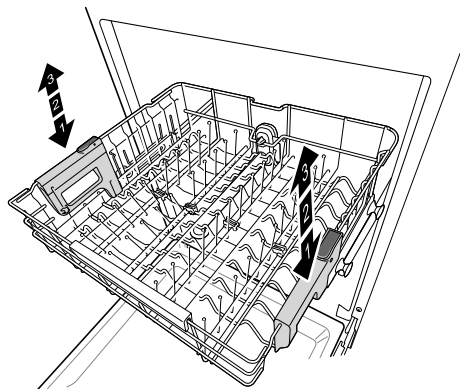

### ⚠ ADVERTENCIA

- Antes de ajustar, asegúrese de que el estante no contenga vajilla de ningún tipo. De lo contrario, los platos pueden dañarse o usted puede sufrir lesiones.

### NOTA

- Levante el estante superior sin presionar los botones ubicados a cada lado. Si presiona los botones cuando levanta el estante, no permitirá que el estante quede fijo en su posición.

- Para ubicar el estante en la posición media, puede resultar más fácil llevarlo por completo hasta abajo y luego levantar cada lado de este individualmente hasta que hagan clic en el lugar.
- Antes de empujar la bandeja superior en el lavavajillas, asegúrese de que la altura de la bandeja sea la misma en ambos lados. Si la altura no es la misma en ambos lados, la puerta del lavavajillas no cerrará y el brazo rociador superior no se conectará con la entrada de agua.

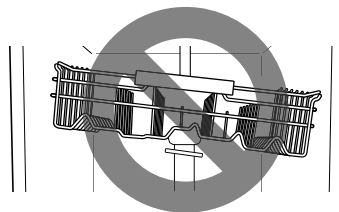

- Hay un incremento de 2 3/16 pulgadas (56 mm) en la altura disponible cuando el estante superior se coloca en la posición más baja.
- Luego de ajustar los niveles de las bandejas, verifique que los brazos rociadores no estén impedidos de rotar.
- Cuando la bandeja superior se encuentre en la posición inferior, asegúrese de que la bandeja y el brazo rociador no golpeen los artículos que se encuentren en la bandeja inferior.
- Cuando la bandeja superior se encuentre en la posición inferior, empuje hacia adentro la bandeja superior primero y la bandeja inferior después.
- Tire de la bandeja inferior primero y de la bandeja superior después.

## Para bajar la bandeja

Sostenga la bandeja del centro de cada lado para soportar su peso. Luego, presione el botón de cada lado para soltar la bandeja y bájela hasta la posición correcta.

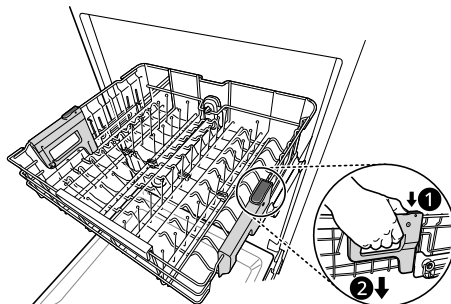

## Para subir la bandeja

Levante la bandeja del centro de cada lado hasta que la bandeja se traben en la posición superior. No es necesario levantar las palancas de bloqueo para subir la bandeja.

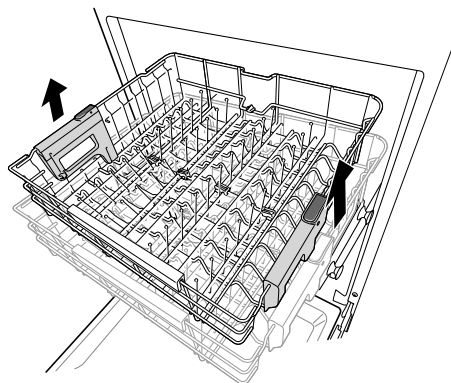

## Removiendo el Estante de Encaje Deslizable Superior

Esta característica solamente está disponible en algunos modelos.

Estas instrucciones son más para modelos con estantes encajables que para estantes de soportes con ruedas.

### ⚠ PRECAUCIÓN

- El estante superior encajable debe ser removido únicamente para servicio. Si desea removerlo utilice guantes y maneje el destornillador con precaución para evitar lesiones personales o daños a la lavadora de platos.

- 1 Jale el estante superior hasta que se detenga. Remueva cualquier contenido en él.
- 2 Para remover los soportes delanteros del estante de los rieles, abra los ganchos delanteros con un destornillador de punta plana mientras levanta el frente del estante para desencajar los soportes delanteros de los ganchos. Repita para desencajar los soportes delanteros en el lado opuesto.

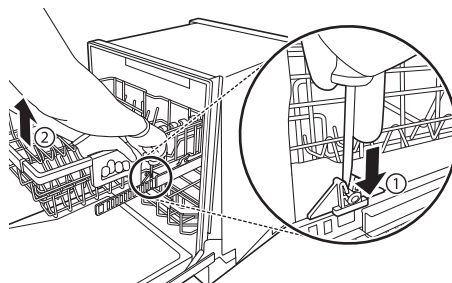

- 3 Para remover los soportes traseros del estante de los rieles, sostenga un riel lateral con una mano, levante el frente del estante, y empujelo de nuevo firmemente para desencajar el soporte de los ganchos en la parte trasera. Repita en el lado opuesto.

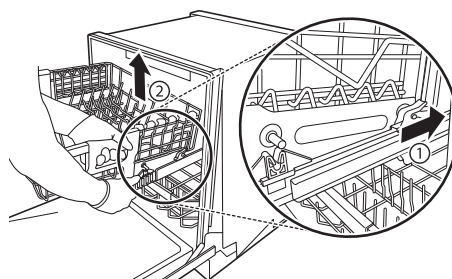

- 4 Para reemplazar el estante, coloque los soportes del estante trasero detrás de los ganchos laterales y empujelo hacia adelante para cazar los soportes en los ganchos. Luego alinee los soportes del estante delantero con los ganchos delanteros y empuje la parte frontal del estante hacia abajo para cazar los soportes con los ganchos.

## Carga del estante de cubiertos

La bandeja para cubiertos es la más adecuada para la cubertería. Los separadores de las bandejas de cubiertos ayudan a mantener la cubertería separada a fin de evitar daños y mejorar la limpieza.

### NOTA

- Para un mejor desempeño de limpieza, coloque la cubertería en los cestos para cubiertos. Los utensilios más sucios o los elementos con comidas quemadas deben ubicarse en la bandeja superior o en el cesto para cucharas para lograr un mejor rendimiento.

## Carga de cubertería en la bandeja para cubiertos

### Carga de 10 posiciones

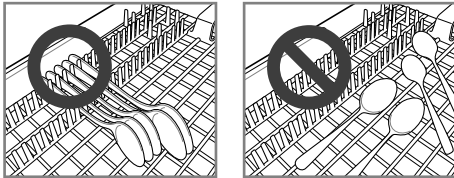
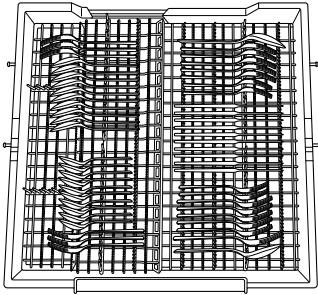

### ⚠ PRECAUCIÓN

- No coloque recipientes en el centro de la bandeja para cubiertos. Es posible que la puerta no cierre adecuadamente y se produzcan fugas.

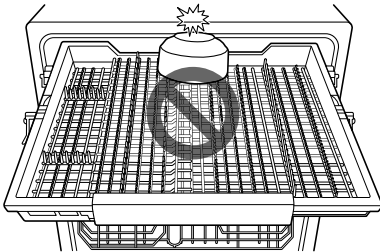

### Bandeja de altura ajustable

La bandeja del lado izquierdo puede ajustarse en una posición alta o baja para acomodar utensilios o cubiertos de diferentes tamaños. Retire la vajilla

antes de ajustar la bandeja. Ajuste la bandeja deslizando la palanca.

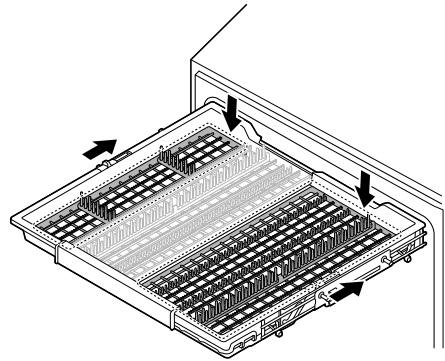

### Bandeja deslizable

La bandeja del lado derecho del estante de cubiertos se puede deslizar hacia la izquierda si se necesita más espacio en la bandeja superior para artículos como vasos altos, botellas de agua o biberones. Remueva los cubiertos antes de ajustar la bandeja.

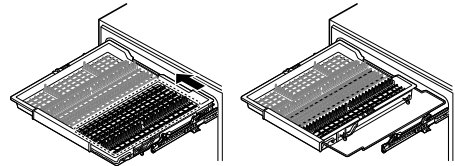

### Removiendo el estante de encaje deslizante para cubiertos

Estas instrucciones son más para modelos con estantes encajables que para estantes de soportes con ruedas.

### ⚠ ADVERTENCIA

- El estante de cubiertos encajable debe ser removido únicamente para servicio. Si desea removerlo utilice guantes y maneje el destornillador con precaución para evitar lesiones personales o daños al lavavajillas.

- 1 Jale el estante superior hasta que se detenga. Remueva cualquier contenido en él.
- 2 Para remover los soportes delanteros del estante de los rieles, abra los ganchos delanteros con un destornillador de punta plana mientras levanta el frente del estante

para desencajar los soportes delanteros de los ganchos. Repita para desencajar los soportes delanteros en el lado opuesto.

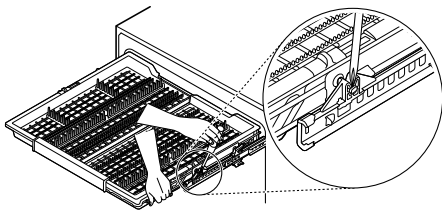

- 3** Para remover los soportes traseros del estante de los rieles, sostenga un riel lateral con una mano, levante el frente del estante, y empújelo de nuevo firmemente para desencajar el soporte de los ganchos en la parte trasera. Repita en el lado opuesto.

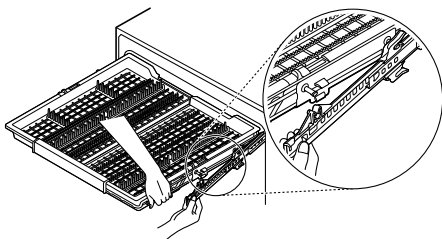

- 4** Para reemplazar el estante, coloque los soportes del estante trasero detrás de los ganchos laterales y empújelo hacia adelante para cazar los soportes en los ganchos. Luego alinee los soportes del estante delantero con los ganchos delanteros y empuje la parte frontal del estante hacia abajo para cazar los soportes con los ganchos.

### Plegado de las puntas separadoras para cubiertos

Pliegue las puntas para acomodar los cubiertos.

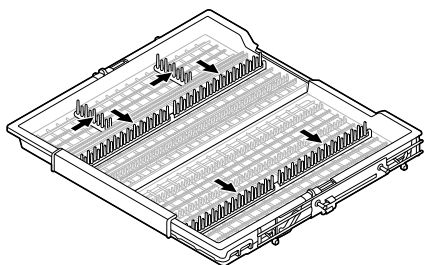

Lleve las puntas hacia atrás para acomodar platos pequeños.

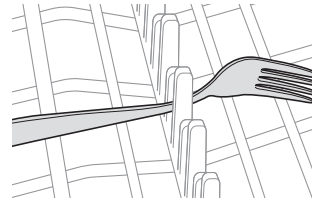

## Agregado de productos de limpieza

### Cómo agregar detergente en el dispensador

- La cantidad de detergente necesario depende del ciclo, el tamaño de la carga y el nivel de suciedad de la vajilla.
- Coloque el detergente en el compartimiento para detergente antes de iniciar cualquier ciclo, salvo para el ciclo **Enjuague (Downloaded (Ciclo descargado): P3)**.

#### ⚠ ADVERTENCIA

- El detergente y el abrillantador para lavavajillas contienen componentes químicos, como todos los detergentes de uso doméstico. Por lo tanto, deben mantenerse fuera del alcance de los niños.

#### ⚠ PRECAUCIÓN

- Solamente utilice detergente especial para lavavajillas. El detergente incorrecto podría hacer que el lavavajillas presente espumación durante el funcionamiento. La espumación excesiva podría reducir el rendimiento de lavado y generar fugas en el lavavajillas.
- Para evitar dañar el dispensador, no tire de éste para cerrar la puerta del lavaplatos.

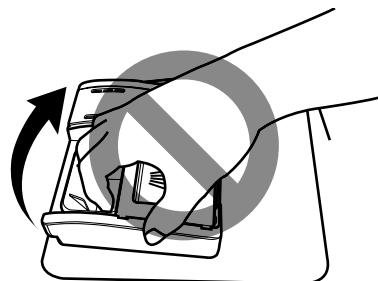

**NOTA**

- Una vez que finalice el programa de lavado, compruebe que el detergente se haya utilizado por completo.
- Algunas pastillas de detergente pueden quedarse atascadas en el dispensador debido a su tamaño excesivo. Las tabletas pueden colocarse sobre la base de la cuba de lavado, junto al filtro, antes de iniciar el ciclo.
- El exceso de detergente puede dejar una película en la vajilla y en el lavavajillas, lo que resulta en un mal lavado.
- Si se utilizan pastillas de detergente sin abrillantador líquido, la vajilla y el interior del lavavajillas tendrán una humedad excesiva. Seleccione la opción **Dry Boost (Refuerzo del secado)** para un mejor resultado del secado.
- El uso de abrillantador líquido mejora el resultado del secado al permitir que el agua se elimine por completo de la vajilla después del enjuague final.
- No use tabletas de detergente para ciclos de lavado más cortos. La tableta podría no disolverse por completo, lo que dejaría residuos en la vajilla y la limpieza sería ineficiente.
- El uso de un impulsor de lavado ayuda a remover manchas, residuos y la película blanca causada por el agua dura. No ayuda a remover el residuo del exceso de detergente.

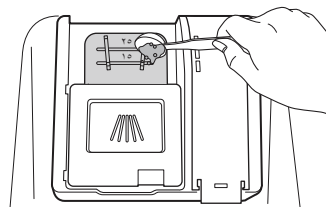

- 3** Deslice la tapa de detergente para que se cierre hasta que haga clic.

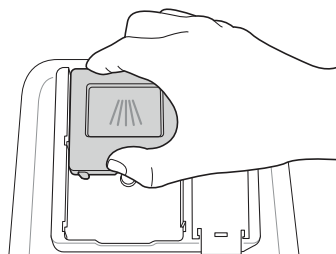

- 4** Si desea efectuar un prelavado, llene con detergente el área del compartimiento de prelavado que hay en la tapa.

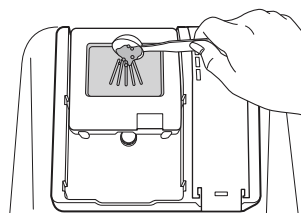

- 1** Presione el botón de la tapa dispensadora para abrir la cubierta.

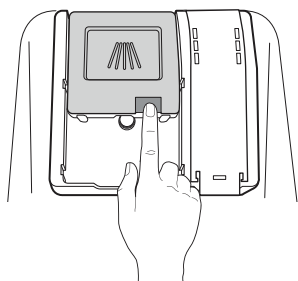

- 2** Agregue detergente para lavavajillas en el compartimiento principal hasta que el nivel se encuentre entre las líneas marcadas en 15 y 25.
- Llénelo hasta por encima de la línea 25 en caso de agua dura o cargas con suciedad extrema.
  - Llénelo hasta la línea 15 en caso de agua blanda o cargas con poca suciedad.

**Cómo agregar abrillantador en el dispensador**

La luz LED de **Rinse Aid (Abrillantador)** aparece en la pantalla cuando se necesita más abrillantador.

Se recomienda utilizar abrillantador para evitar que queden marcas de agua en la vajilla y para mejorar el rendimiento del secado.

**NOTA**

- Utilice solamente abrillantador líquido en el lavavajillas.
- No llene en exceso el dispensador de abrillantador.
- Limpie el abrillantador que se derrame alrededor del dispensador.

- 1** Abra la tapa del abrillantador levantando la lengüeta.

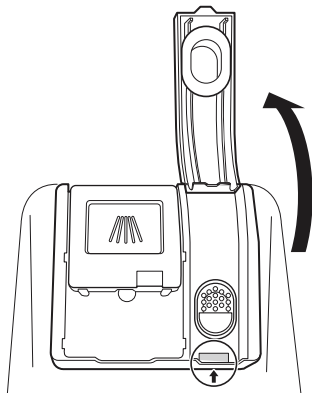

- 2** Agregue líquido abrillantador hasta el nivel máximo de llenado. Permita que el abrillantador se asiente en el dispensador mientras se llena o pueden formarse burbujas de aire que producirán resultados deficientes de secado. Evite llenar el dispensador en exceso.

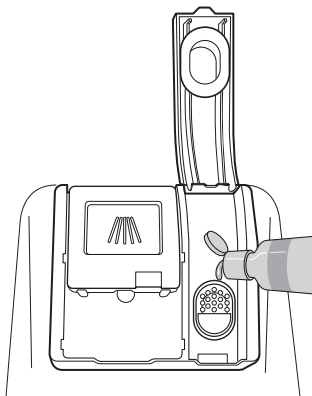

- 3** Cierre la tapa para bloquear el dispensador. El abrillantador se dispensa automáticamente durante el ciclo final de enjuague.

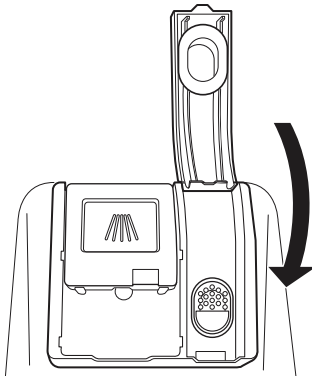

## Ajuste del dispensador de abrillantador

El dispensador tiene cinco niveles de ajuste. El lavavajillas se programa en la fábrica para un nivel de dispensador de abrillantador de 2. Esto puede comprobarse o ajustarse desde el panel de control.

### NOTA

- Ajuste la configuración a un nivel más elevado si tiene agua dura o si nota la formación de calcio en su vajilla.
- Ajustar el control del abrillantador a un nivel demasiado bajo producirá manchas y vetas en la vajilla, así como también un bajo rendimiento de secado.
- Ajustar el control a un nivel demasiado elevado puede causar espumación, lo que resultará en un mal lavado.

- 1** Asegúrese de que el artefacto esté apagado.
- 2** Mantenga presionado **POWER (Encendido)**, espere hasta que se encienda el panel y luego presione **High Temp. (Alta temperatura)** al mismo tiempo.
- 3** Presione **High Temp. (Alta temperatura)** para cambiar el ajuste del dispensador de abrillantador. Cada vez que presione el botón, el ajuste cambia un paso de L0 a L4. Una vez que se seleccione el ajuste del dispensador de abrillantador, presione **START (Inicio)** para guardar.

## Recarga del abrillantador

La frecuencia con la que se debe recargar el dispensador depende de la frecuencia con la que se lave la vajilla y el ajuste de abrillantador utilizado.

- La luz LED de **Rinse Aid (Abrillantador)** parpadea cuando se necesita más abrillantador, a menos que el ajuste del dispensador de abrillantador esté configurado en L0.

# FUNCIONES INTELIGENTES

## Aplicación LG ThinQ

La aplicación **LG ThinQ** le permite comunicarse con el electrodoméstico usando un teléfono inteligente.

### Funciones de la aplicación LG ThinQ

#### • Actualizaciones de funciones

- Disfrute de nuevas funciones del producto con actualizaciones a través de la aplicación **LG ThinQ**.

Cuando hay una nueva función disponible para su actualización, los segments externos de la pantalla digital se iluminan dando vueltas cuando el producto se enciende.

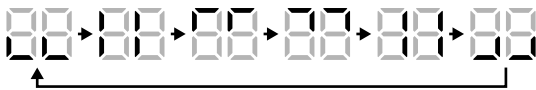

Si observa esta notificación, presione la notificación de la actualización en su teléfono inteligente para dirigirse al centro de Actualización de funciones de la aplicación **LG ThinQ**. Seleccione una función nueva y presione el botón Actualizar para proceder con la actualización. El progreso de la actualización se muestra en la pantalla digital.

Una vez finalizada correctamente la actualización, la ventana de estado se cierra automáticamente.

#### NOTA

- El producto no puede utilizarse mientras se instala la actualización, lo que puede llevar un tiempo. Por favor, proceda sólo cuando disponga de tiempo suficiente.
- Mientras se utiliza el producto, la actualización no puede completarse. Inicie la actualización una vez finalizado el ciclo.
- La actualización podría interrumpirse y el producto podría dejar de funcionar si se desconecta la alimentación durante la misma.
- Desconecte la alimentación durante al menos 30 segundos y vuelva a conectarla si el producto no puede encenderse durante o después de la actualización.
- Puede encontrar una descripción de las nuevas funciones en la aplicación seleccionando la tarjeta del lavavajillas y tocando el icono de la flecha verde.
- Una vez actualizadas, es posible que las funciones del producto ya no se describan con

precisión en el manual del propietario o que su contenido sea diferente.

- **Solo secar** (P10) debe ser descargada en Actualizaciones de funciones antes de su uso.

#### • Monitorización

- Compruebe el estado, el ciclo, las opciones, el tiempo de operación y el tiempo de finalización del ciclo del aparato en una sola pantalla.

#### • Downloaded (Ciclo descargado)

- Puede descargar ciclos nuevos y especiales que no se encuentren incluidos en los ciclos estándar del artefacto. Conecte el artefacto en la aplicación para descargar una variedad de ciclos especiales específicos. Una vez que se completa la descarga de un ciclo en el artefacto, el producto mantiene el ciclo descargado hasta que se descarga un nuevo ciclo.

#### NOTA

- Solo se puede guardar un ciclo descargado a la vez en el electrodoméstico.
- El ciclo **Tub Clean (Limpieza de la tina)** (P1) es el ciclo descargado predeterminado.

#### • Asistente de Limpieza de Tina

- Esta función muestra la cantidad de ciclos restantes antes de ejecutar el ciclo **Tub Clean (Limpieza de la tina)** (**Downloaded (Ciclo descargado)**): P1).

#### • Smart Diagnosis

- Esta función brinda información útil para diagnosticar y resolver problemas con el electrodoméstico conforme a su patrón de uso. Seleccione **Smart Diagnosis** en la aplicación y siga las instrucciones. Para obtener información adicional, consulte el manual del propietario disponible en línea.

#### • Configuración

- Ajuste el nivel de dispensador de abrillantador, el recordatorio de **Tub Clean (Limpieza de la tina)**, la señal de nivel y la luz indicadora de limpieza.

Tiene la opción de recibir notificaciones automáticas en su teléfono inteligente cuando haya finalizado el ciclo o cuando el artefacto presente problemas.

### • Enviar alertas

- Active **Enviar alertas** para recibir notificaciones del estado del electrodoméstico. Las notificaciones se enviarán aunque la aplicación **LG ThinQ** esté desactivada.

### • Monitorización de energía

- Puede utilizar la función de monitorización de energía para controlar el uso de electricidad previsto.

## NOTA

- En los siguientes casos, debe actualizar la información de red para cada electrodoméstico en la aplicación **LG ThinQ** en **tarjeta del electrodoméstico** → **Ajustes** → **Cambio de red**.
  - el router inalámbrico ha cambiado
  - la contraseña del router inalámbrico ha cambiado
  - el proveedor de servicio de internet ha cambiado
- Esta información está actualizada en el momento de su publicación. La aplicación está sujeta a cambios, con fines de mejorar el producto, sin previo aviso a los usuarios.

## Instalación de la aplicación LG ThinQ y conexión de un electrodoméstico LG

### Modelos con código QR

Escanee el código QR que trae el producto con la cámara o una aplicación lectora de códigos QR en su teléfono inteligente.

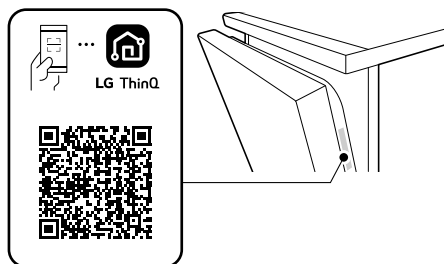

### Modelos sin código QR

- 1 Busque la aplicación **LG ThinQ** en la tienda Google Play o Apple App Store e instálela en su teléfono inteligente.

- 2 Ejecute la aplicación **LG ThinQ** e inicie sesión con su cuenta actual, o cree una cuenta LG para iniciar sesión.

- 3 Pulse el botón Agregar (+) en la aplicación **LG ThinQ** para conectar su electrodoméstico LG. Siga las instrucciones en la aplicación y complete el proceso.

## NOTA

- Para verificar la conexión Wi-Fi, verifique que la luz LED de conexión **Wi-Fi** que se encuentra en el panel de control esté encendido.
- El electrodoméstico funciona únicamente con redes Wi-Fi de 2.4 GHz. Contacte a su proveedor de servicios de internet o verifique el manual del enrutador inalámbrico para revisar la frecuencia de su red.
- **LG ThinQ** no es responsable por ningún problema de conexión en red, falla, mal funcionamiento o error causado por la conexión de red.
- El entorno inalámbrico circundante puede hacer que el servicio de red inalámbrica funcione lentamente.
- Si la distancia entre el electrodoméstico y el enrutador inalámbrico es muy grande, la señal será débil. Probablemente le tome más tiempo conectarse o no pueda instalar la aplicación.
- Si el aparato tiene problemas para conectarse a la red Wi-Fi, es posible que se encuentre demasiado lejos del router. Adquiera un repetidor Wi-Fi (extensor de alcance) para mejorar la intensidad de la señal Wi-Fi.
- Es posible que la conexión de red no funcione bien por cuestiones relacionadas con su proveedor de servicios de Internet.
- Es posible que la conexión Wi-Fi no se conecte o se interrumpa debido al entorno de la red doméstica.
- Si el aparato no puede conectarse debido a problemas con la transmisión de la señal inalámbrica, desconéctelo y espere alrededor de un minuto previo a intentarlo de nuevo.
- Si el cortafuegos de su enrutador inalámbrico está activado, desactívelo o añada una excepción a éste.
- El nombre de la red inalámbrica (SSID) debe ser una combinación de letras y números. (No utilice símbolos especiales)
- Puede que la interfaz del usuario del teléfono inteligente (UI) varíe dependiendo del sistema operativo del móvil (os) y del fabricante.

- Puede que la configuración de red falle si el protocolo de seguridad del enrutador está en **WEP**. Cambie el protocolo de seguridad por otro (se recomienda el **WPA2**) y conecte el producto de nuevo.

## Uso del artefacto a distancia

### Remote Start (Inicio a distancia)

Use un teléfono inteligente para controlar el electrodoméstico de forma remota o para verificar cuánto tiempo le falta al ciclo.

### Uso de Remote Start (Inicio a distancia)

- 1 Cargue la vajilla en el lavavajillas.
- 2 Presione el botón de **POWER (Encendido)**.
- 3 Asegúrese de que la red de Wi-Fi esté conectada.
- 4 Presione el botón **Remote Start (Inicio a distancia)** y cierre la puerta del lavavajillas para activar la función **Remote Start (Inicio a distancia)**.
- 5 Inicie un ciclo desde la aplicación **LG ThinQ** de su teléfono inteligente.

### NOTA

- Una vez que se activa el modo **Remote Start (Inicio a distancia)**, puede empezar el ciclo desde la aplicación **LG ThinQ**, pero el ciclo y los botones de opciones se desactivarán. Para activar los botones, desactive el **Remote Start (Inicio a distancia)**.
- La puerta debe estar cerrada para activar el modo **Remote Start (Inicio a distancia)**.

### Desactivación de Remote Start (Inicio a distancia)

Mientras la función **Remote Start (Inicio a distancia)** se encuentra activada, abra la puerta del lavavajillas o presione el botón **Remote Start (Inicio a distancia)** con la puerta cerrada.

## Especificaciones del equipo de radio

Tipo	Rango de frecuencia del operación	Potencia de salida (máx.)
LAN inalámbrico	2400 MHz - 2472 MHz	< 1 W
Bluetooth <sup>†</sup>	2400 MHz - 2483.5 MHz	

<sup>†</sup> Esta característica solamente está disponible en algunos modelos.

### Aviso de la FCC

El siguiente aviso abarca el módulo del transmisor que contiene este producto.

Este equipo fue probado y se determinó que cumple con los límites para los dispositivos digitales de Clase B, en conformidad con la parte 15 de las normas de la FCC. Estos límites están diseñados para ofrecer una protección razonable contra interferencias dañinas en una instalación residencial. Este equipo genera, usa y puede emitir energía de radiofrecuencia y, si no se instala y utiliza de acuerdo con las instrucciones, podría causar interferencias dañinas a las comunicaciones por radio. Sin embargo, no se garantiza que dicha interferencia no pueda ocurrir en instalaciones particulares. Si este equipo causa interferencia dañina a la recepción de radio o televisión, que se puede determinar encendiendo y apagando el equipo, se aconseja al usuario intentar corregir la interferencia realizando alguna de las siguientes acciones:

- Reorientar o reubicar la antena receptora.
- Aumentar la separación entre el equipo y el receptor.
- Conectar el equipo a una toma de corriente en un circuito diferente del utilizado por el receptor.
- Consultar al vendedor o a un técnico de radio/TV con experiencia para solicitar ayuda.

El dispositivo cumple con la parte 15 de las Reglas FCC. La operación está sujeta a las siguientes dos condiciones:

(1) Este dispositivo no debe causar interferencia dañina, y

(2) Este dispositivo debe aceptar cualquier interferencia recibida, incluso aquellas que pudieran causar un funcionamiento no deseado del dispositivo.

Cualquier cambio o modificación en la construcción de este dispositivo, que no cuente con la aprobación expresa de la parte responsable

del cumplimiento, puede anular la autorización del usuario para operarlo.

### Declaración sobre exposición a la radiación de RF de la FCC

Este equipo cumple con los límites de exposición a la radiación de la FCC establecidos para entornos no controlados. Este transmisor no se debe ubicar ni operar junto con ninguna otra antena ni transmisor.

El equipo se debe instalar y operar con una distancia mínima de 20 cm (7.8 pulg.) entre la antena y su cuerpo. Los usuarios deben seguir las instrucciones de operación específicas de manera tal de cumplir con las normas de exposición a la RF.

### Declaración de Industry Canada

Este dispositivo contiene transmisores/receptores exentos de licencia que cumplen con las RSS de innovación, ciencia y desarrollo económico exentas de licencia de Canadá. Su funcionamiento queda sujeto a las siguientes condiciones:

- (1) Este dispositivo no debe causar interferencia.
- (2) Este dispositivo debe aceptar cualquier interferencia recibida, incluyendo interferencia que puede causar el funcionamiento no deseado del dispositivo.

### Declaración sobre Exposición a Radiación de la IC

Este equipo cumple con los límites de exposición a la radiación de la IC establecidos para entornos no controlados.

Este equipo debe ser instalado y operado con una distancia mínima de 20 cm (7.8 pulg.) entre la antena y su cuerpo.

---

#### NOTA

- EL FABRICANTE NO SE HACE RESPONSABLE DE CUALQUIER INTERFERENCIA DE TV O RADIO CAUSADA POR MODIFICACIONES NO AUTORIZADAS A ESTE EQUIPO. TALES MODIFICACIONES PODRÍAN ANULAR LA AUTORIDAD DEL USUARIO PARA PONER EL EQUIPO EN FUNCIONAMIENTO.
- 

### Software de código abierto

Para obtener el código fuente bajo GPL, LGPL, MPL y otras licencias de código abierto con las obligaciones para divulgar el código abierto, que contiene este producto, y para acceder a todos los términos de la licencia, avisos de derechos de autor y otros documentos relevantes, visite <https://opensource.lge.com>.

LG Electronics también le proporcionará el código abierto en un CD-ROM por un costo que cubra los gastos de dicha distribución (como el costo del medio, del envío y de la manipulación) una vez realizado el pedido por correo electrónico a la dirección [opensource@lge.com](mailto:opensource@lge.com).

Esta oferta es válida para todo aquel que reciba esta información durante un período de tres años después de que se envíe el último cargamento de este producto.

### Función Smart Diagnosis™ (Diagnóstico Inteligente)

#### Uso de LG ThinQ para diagnosticar problemas

Si experimenta un problema con su electrodoméstico equipado con Wi-Fi, este puede transmitir datos sobre la resolución de problemas a un teléfono inteligente con la aplicación **LG ThinQ**.

- Inicie la aplicación **LG ThinQ** y seleccione la función **Smart Diagnosis™** en el menú. Siga las instrucciones provistas en la aplicación **LG ThinQ**.

#### Uso del diagnóstico audible para diagnosticar problemas

Siga las instrucciones a continuación para utilizar el método de diagnóstico audible.

- Inicie la aplicación **LG ThinQ** y seleccione la función **Smart Diagnosis** en el menú. Siga las instrucciones para el diagnóstico audible provistas en la aplicación **LG ThinQ**.

- 1 Presione el botón **POWER (Encendido)** para encender el electrodoméstico.
  - No presione ningún otro botón.

- 2** Coloque la boquilla de su teléfono inteligente delante de la pantalla situada en el panel de control.

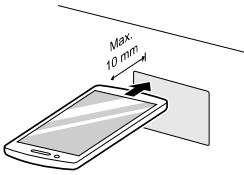

- 3** Mantenga presionado el botón **Downloaded (Ciclo descargado)** por 3 segundos o más mientras sostiene el micrófono del teléfono inteligente en el logo hasta que se complete la transferencia de datos.

- Mantenga el teléfono inteligente en su lugar hasta que finalice la transferencia de datos. Se mostrará el tiempo restante para la transferencia de datos.

- 4** Después de que se complete la transferencia de datos, el diagnóstico se mostrará en la aplicación.

---

#### NOTA

- Para obtener resultados óptimos, no mueva el teléfono inteligente mientras se transmitan los tonos.
-

# MANTENIMIENTO

Para mantener el rendimiento y evitar problemas, es importante verificar el exterior y el interior del lavavajillas, incluidos los filtros y los brazos rociadores, a intervalos regulares.

## ⚠ ADVERTENCIA

- Cuando limpie el exterior y el interior del lavavajillas, no utilice benceno ni solvente. De lo contrario, podría ocasionar un incendio o una explosión.
- Para evitar lesiones físicas durante el cuidado y el mantenimiento o limpieza, use guantes y/o prendas protectoras.

## Limpieza y cuidado

### Limpieza del exterior

- No utilice escobillas ni limpiadores abrasivos para limpiar el exterior del lavavajillas.
- La mayor parte de la suciedad se puede retirar con un paño húmedo suave o una esponja. Se puede usar un jabón suave para ayudar a desprender la suciedad difícil. Enjuague y seque con un paño suave después de la limpieza.
- Las superficies de acero inoxidable se pueden pulir con un limpiador de acero inoxidable. Siga las instrucciones del limpiador y limpie en la dirección de la veta.

## ⚠ PRECAUCIÓN

- En caso de derramar aceite de cocina en el exterior del producto, límpielo de inmediato. No limpie el exterior del producto con productos de limpieza que contengan alcohol, diluyentes, blanqueadores, benceno, líquidos inflamables o abrasivos. Estas sustancias pueden decolorar o dañar el electrodoméstico.
- Los hidrocarburos aromáticos como el benceno pueden dañar la superficie del producto. Estos compuestos se encuentran en muchos productos del hogar comunes como detergentes, pinturas, cosméticos, ambientadores, desinfectantes e incluso en algunos alimentos como aceites, especias y las carnes o pescados ahumados. Limpie regularmente el panel de control y otras superficies exteriores del producto frotando con un paño limpio y húmedo para ayudar a prevenir daños.

### Limpieza del interior

- Limpie el interior del lavavajillas periódicamente con un trapo o una esponja suaves y

humedecidos para eliminar las partículas de alimentos y suciedad.

- Para eliminar manchas blancas y olores del interior del lavavajillas, ejecute un ciclo con la máquina vacía, sin detergente, colocando la cantidad correspondiente a una taza de vinagre blanco en un recipiente apto para lavavajillas en el estante superior. (El vinagre es un ácido y su uso constante podría dañar el artefacto).

#### • Uso de **Tub Clean (Limpieza de la tina)**

- Ejecute el ciclo de limpieza de la máquina **Tub Clean (Limpieza de la tina) (Downloaded (Ciclo descargado): P1)** una vez al mes o después de cada 30 ciclos para eliminar la suciedad residual, el olor, las manchas blancas y otra suciedad dentro del electrodoméstico. El ciclo **Tub Clean (Limpieza de la tina) (P1)** es el ciclo predeterminado de **Downloaded (Ciclo descargado)**.

- 1** Retire todos los platos del electrodoméstico.
- 2** Retire, limpie y reinstale los filtros. Consulte las instrucciones de limpieza en **Limpieza de los filtros**.
- 3** Agregue 3 cucharadas (40 g) de ácido cítrico al dispensador de detergente o siga las instrucciones del fabricante si usa un agente de limpieza para lavavajillas. No use detergente para lavavajillas.
- 4** Ejecute el ciclo de limpieza de la máquina **Tub Clean (Limpieza de la tina) (Downloaded (Ciclo descargado): P1)**.
- 5** Presione **START (Inicio)**.

**NOTA**

- Ejecute el ciclo de limpieza de la máquina **Tub Clean (Limpieza de la tina) (Downloaded (Ciclo descargado): P1)** una vez por mes o con más frecuencia, si es necesario, para limpiar residuos o acumulación de detergente.
- Si no ha utilizado el lavavajillas durante mucho tiempo, refresque el interior ejecutando el ciclo **Tub Clean (Limpieza de la tina) (Downloaded (Ciclo descargado): P1)** sin detergente. Cuando el ciclo haya finalizado, limpie el interior y el exterior del lavavajillas siguiendo las instrucciones de la sección **MANTENIMIENTO**.

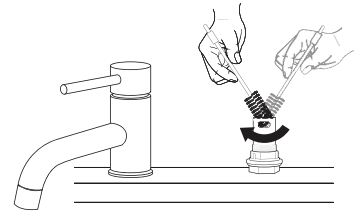

- 4 Vuelva a colocar la tapa plástica y la cobertura de la trampa de aire.

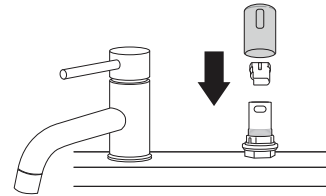

## Trampa de aire del desagüe o triturador del fregadero obstruidos

Verifique la trampa de aire del desagüe o el triturador del fregadero si el lavavajillas no desagota correctamente.

**NOTA**

- La trampa de aire del desagüe y el triturador son dispositivos de fontanería externos y no forman parte del lavavajillas.
- La garantía del lavavajillas no cubre los costos de servicio directamente relacionados con la limpieza o la reparación de la trampa de aire de desagüe externa y el triturador.

## Limpieza de la trampa de aire

- 1 Apague el lavavajillas.
- 2 Retire la cubierta de la trampa de aire y la tapa plástica que se encuentra debajo.

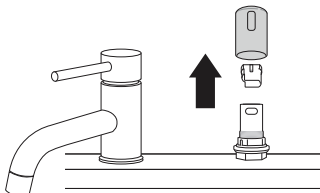

- 3 Limpie quitando cualquier desecho con un palillo o cepillo.

## Limpieza de los filtros

**⚠ ADVERTENCIA**

- Tenga cuidado con los bordes filosos al manipular el filtro de acero inoxidable.

**⚠ PRECAUCIÓN**

- Retire los restos de comida que se encuentren atascados en los filtros para evitar la acumulación de bacterias que generan malos olores así como también posibles problemas en el desagote.

**NOTA**

- Para lograr los mejores resultados de lavado, limpie el filtro después de cada carga. Si el filtro sigue sucio, puede causar olores.
- En áreas donde hay agua dura, limpie el filtro utilizando un cepillo suave una vez al mes, como mínimo.
- Limpie los filtros utilizando materiales no abrasivos y agua corriente tibia.

- 1 Retire el estante inferior y coloque brazo rociador del fondo de modo que se abra una V más amplia hacia adelante.

- 2** Gire el filtro interno en sentido contrario a las agujas del reloj y quite el filtro interno ensamblado y el filtro de acero inoxidable. Con los filtros quitados, verifique la apertura del sumidero y elimine cualquier material extraño, si es necesario.

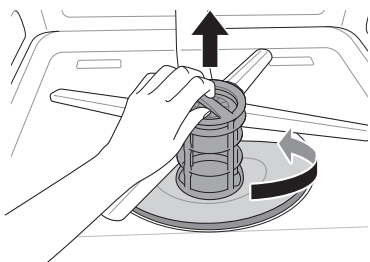

- 3** Limpie los filtros con un cepillo de cerdas suaves bajo el chorro de agua. Ensamble de nuevo los filtros antes de volver a instalarlos.

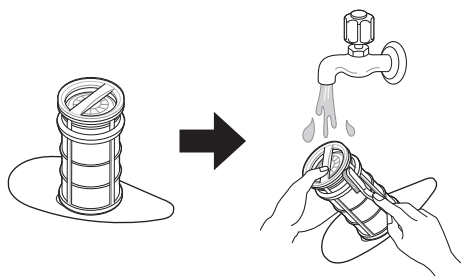

- 4** Para volver a colocar los filtros ensamblados, coloque el brazo rociador de modo que la V más amplia apunte hacia adelante. Encaje los filtros nuevamente en el soporte de filtros y asegúrelos haciendo girar el filtro interior en el sentido de las agujas del reloj hasta que haga clic en su lugar.

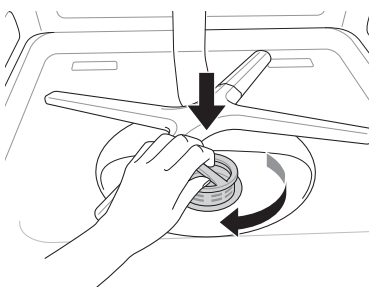

ensamble el filtro, rótelo con firmeza hasta que haga clic.

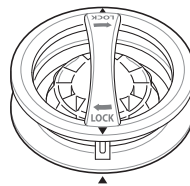

### Programa de limpieza del filtro recomendada

Cantidad de cargas por semana	Si lava la vajilla antes de cargarla	Si quita los residuos y enjuaga la vajilla antes de cargarla
1 - 3	Cada 6 meses	Una vez por año
4 - 7		
8 - 12		Cada 6 meses
13 - 14		

Cantidad de cargas por semana	Si solo quita los residuos de la vajilla antes de cargarla	Si no quita los residuos y enjuaga la vajilla antes de cargarla
1 - 3	Cuatro veces por año	Una vez por mes
4 - 7		Dos veces por mes (cada 15 días)
8 - 12	Cada 1.5 meses	Todas las semanas
13 - 14		Dos veces por semana

#### NOTA

- Asegúrese de que el filtro esté correctamente ensamblado antes de comenzar un ciclo. Cuando

### Limpieza del brazo rociador

Si los orificios de los brazos rociadores se encuentran bloqueados por algún residuo de comida, es posible que la vajilla no se lave correctamente debido a que el rociado no se efectuará de forma adecuada.

Se recomienda limpiar los brazos rociadores cada dos semanas.

## Limpeza del brazo rociador inferior

- 1 Asegúrese de que los orificios propulsores de agua no estén obstruidos con partículas de alimentos.
- 2 Si algún residuo de comida bloquea los orificios de los brazos rociadores, elimine la suciedad con un alfiler o un alambre punzante.

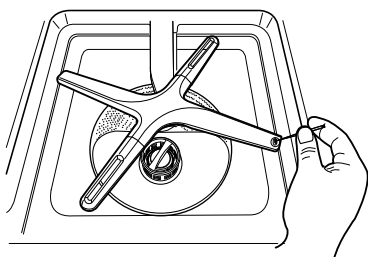

### ⚠ PRECAUCIÓN

- Para evitar romper las secciones del brazo atomizador rodante, no tire de ellas ni las rote manualmente.

## Limpeza del brazo rociador superior

- 1 Tire de la bandeja superior hacia fuera. Asegúrese de que los orificios propulsores de agua no estén obstruidos con partículas de alimentos.
- 2 Cuando sea necesario realizar una limpieza, extraiga el brazo rociador superior girando la tuerca ubicada en la parte inferior del brazo 1/8 de giro en sentido contrario a las agujas del reloj y tire de él hacia abajo.

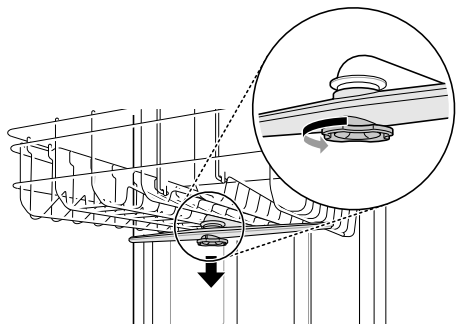

- 3 Enjuague o sacuda el brazo rociador para quitar las partículas de alimentos.

- 4 Si algún residuo de comida bloquea los orificios de los brazos rociadores, elimine la suciedad utilizando un alfiler o alguna herramienta punzante.

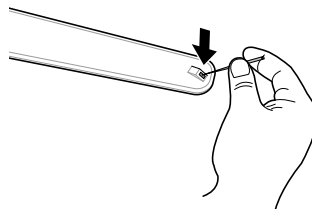

- 5 Cuando haya quitado los residuos de comida, limpie los brazos rociadores bajo el chorro de agua.
- 6 Luego de limpiar el brazo rociador superior, vuelva a colocarlo en su lugar. Gire la tuerca 1/8 de giro en sentido de las agujas del reloj para asegurarse de que la tuerca se bloquee nuevamente en su lugar.

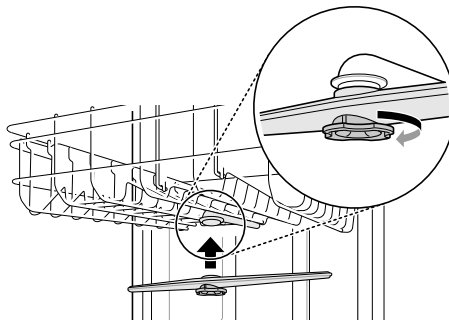

- 7 Luego de ensamblar, asegúrese de que los brazos rociadores giren libremente.

## Limpeza del brazo rociador BlastZone™

- 1 Tire de la bandeja superior hacia fuera. Asegúrese de que los orificios propulsores de agua no estén obstruidos con partículas de alimentos.
- 2 Si algún residuo de comida bloquea los orificios de los brazos rociadores, elimine la suciedad utilizando un alfiler o alguna herramienta punzante.

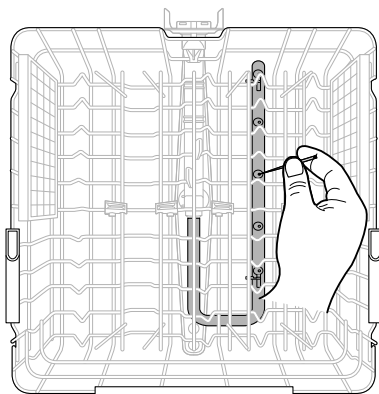

---

**⚠ PRECAUCIÓN**

- Para evitar romper la sección del brazo rociador BlastZone™, no tire ni desmonte de la rejilla superior.
- 

## Mantenimiento estacional y almacenamiento

- En caso de que vaya a ausentarse por un extenso período de tiempo durante los meses más calurosos, cierre la válvula de agua, desenchufe la línea de alimentación o apague el interruptor de corriente. Limpie el filtro, la cuba y el dosificador para evitar olores.
- En caso de que vaya a ausentarse por un extenso período de tiempo durante los meses más fríos y exista la posibilidad de que haya temperaturas heladas, prepare las líneas de suministro de agua y el mismo lavavajillas para el invierno. La preparación para el invierno debe ser realizada por personal de servicio calificado.

# SOLUCIÓN DE PROBLEMAS

La lavadora está equipada con un sistema automático de detección de errores para detectar y diagnosticar problemas en una etapa temprana. Si la lavadora no funciona correctamente o no funciona en absoluto, compruebe lo siguiente antes de llamar al servicio técnico.

## Antes de llamar al servicio técnico

Revise esta sección antes de llamar para servicio; hacerlo le ahorrará tiempo y dinero.

### Preguntas frecuentes

**P: ¿Es necesario utilizar un abrillantador?**

R: Es muy recomendable utilizar un abrillantador para mejorar el rendimiento del secado del lavavajillas. Si no se usa abrillantador, podría quedar agua en la vajilla y en la cuba. El abrillantador ayuda a garantizar que la mayor parte del agua sea removida de la vajilla al final del enjuague y que la carga esté lista para el ciclo de secado.

**P: ¿Qué puedo hacer si mi vajilla queda con una película turbia o blanca después del lavado?**

R: En general, la película turbia se origina por los minerales del agua que reaccionan con el detergente del lavavajillas. En primer lugar, asegúrese de no utilizar demasiado detergente. Consulte la sección **Cómo agregar detergente en el dispensador** para conocer las cantidades recomendadas de detergente. Agregue un enjuague extra al ciclo. Los lavavajillas LG utilizan menos agua que los lavavajillas tradicionales; por lo tanto, agregar un enjuague extra ayuda a quitar la película. Si el agua de suministro es dura, podría necesitarse un impulsor de rendimiento que trate la condición de agua dura.

**P: ¿Cómo puedo quitar la película blanca del tambor?**

R: Mida 3 cucharadas (40 g) de polvo de ácido cítrico y utilícelo para llenar el compartimento principal del detergente. Ejecute un ciclo **Tube Clean (Limpieza de la tina) (Downloaded (Ciclo descargado): P1)**. No utilice detergente.

**P: ¿Qué pasos debo seguir para mejorar los resultados de secado?**

R: El rendimiento del secado se ve directamente afectado por la cantidad de calor que permanece en la cuba después de que se ejecuta el enjuague caliente. Si su lavavajillas se encuentra alejado del calentador de agua de su casa, podría ser necesario abrir la llave de agua caliente del fregadero antes de iniciar el ciclo de lavado para asegurarse de que se purgue el agua fría de las líneas de agua caliente. Esto garantizará que su lavavajillas tenga un suministro consistente de agua caliente desde el comienzo hasta el final. La utilización del ajuste de **High Temp. (Alta temperatura)** también ayuda a mantener la temperatura del tambor interno y la vajilla más caliente antes de que se inicie el secado.

Los lavavajillas LG están diseñados para ser utilizados con abrillantador. El abrillantador maximiza la cantidad de agua que se elimina de la vajilla antes de que comience el ciclo de secado. Si se utiliza un abrillantador y el rendimiento aún necesita ser mejorado, ajuste la cantidad de abrillantador utilizada. Dos (2) es el ajuste predeterminado, pero, de ser necesario, fíjelo el nivel en 3 para que se utilice más cantidad de abrillantador.

El agua tiende a formar perlas en lugar de láminas de plástico y superficies antiadherentes, lo que dificulta su secado. Si lava artículos de plástico en un ciclo normal, seleccione la opción **Dry Boost (Refuerzo del secado)** para mejores resultados de secado. La opción **Dry Boost (Refuerzo del secado)** Bajo se agrega automáticamente al ciclo **Normal** y la opción **Dry Boost (Refuerzo del secado)** Alto se agrega automáticamente a los ciclos **Auto (Automático)** y **Heavy (Pesado)** para un mejor desempeño de secado.

Permita que el lavavajillas finalice por completo el ciclo de secado antes de abrir la puerta. Si la puerta se abre en el medio de un ciclo de secado, el calor necesario para el funcionamiento del sistema de secado híbrido se fugará. Esto provocará que toda la vajilla que se encuentra en el interior del lavavajillas permanezca húmeda cuando termine el ciclo.

**P: ¿Qué es el sistema de secado híbrido?**

R: El lavavajillas no utiliza un elemento de calentamiento para el proceso de secado, sino que el calor es retenido por la vajilla y el compartimiento durante los ciclos de lavado y enjuague para luego convertir el agua que se produce en la cuba en humedad. Después de abrir la puerta del lavavajillas al final del ciclo, el aire tibio y húmedo del lavavajillas se expulsa mediante un soplador de secado con calor.

**NOTA**

- Se requiere abrillantador para mejorar el rendimiento de secado. Si no se usa abrillantador, podría quedar agua en la vajilla y en la cuba.

**P: ¿Por qué se escucha un silbido?**

R: Es importante determinar cuánto tiempo dura el ruido y cuándo aparece (en qué parte del ciclo). Cuando ingresa el agua al lavavajillas, puede escucharse un silbido. Esto es normal. Cuando la presión de agua es demasiado elevada, el sonido será más intenso; por lo cual, podría resultar necesario ajustar la válvula de agua para disminuir la presión si el sonido es demasiado fuerte.

**P: ¿Qué tipo de vajilla puede colocarse en el lavavajillas?**

R: Asegúrese que la vajilla que coloque en el artefacto sea apta para lavavajillas. La vajilla plástica no se seca de manera tan efectiva como la vajilla de cristal o de metal. Los objetos plásticos no retienen tanto el calor como la vajilla de cristal o de metal. Las tazas y la vajilla de plástico podrían necesitar ser secadas a mano antes de guardarlas al finalizar el ciclo.

**P: ¿Puedo ejecutar solamente un ciclo de secado?**

R: Para desagotar el agua estancada, mantenga presionado el botón **START (Inicio)** durante tres segundos hasta que el ciclo se detenga. Después de que se termina de desagotar el lavavajillas, se apaga la electricidad.

**P: ¿Por qué mi lavavajillas emite un pitido continuo si abro la puerta durante o justo después de finalizado un ciclo?**

R: Esto es normal. El lavavajillas le informa que las temperaturas interiores de la unidad son altas y que debe tener cuidado cuando introduzca las manos en el interior. Cuando la unidad se enfría, el pitido se detiene.

**P: ¿Puedo agregar una extensión a la manguera de desagüe?**

R: Si es necesario utilizar una extensión en la manguera de desagüe, use una manguera de diámetro interior de 5/8" o 7/8" y de 2 a 3 pies de longitud y un acople para conectar los dos extremos.

**P: Una luz LED está parpadeando, la máquina está emitiendo un pitido y el lavavajillas no inicia el lavado. ¿Qué le ocurre al lavavajillas?**

R: Esta es una función de seguridad. La puerta se debe cerrar dentro de los cuatro segundos de haberse presionado el botón **START (Inicio)**. Si la puerta no se cierra a los cuatro segundos, parpadea una luz LED y el lavavajillas no funciona. Para que el lavavajillas comience a funcionar, abra la puerta y luego ciérrela y presione **START (Inicio)** (controles frontales) o presione **START (Inicio)** y cierre la puerta antes de que transcurran cuatro segundos (controles superiores).

**P: ¿Debo enjuagar la vajilla antes de cargarla?**

R: No, no necesita enjuagar la vajilla antes de cargarla, en especial si utiliza los ciclos **Normal** y **Auto (Automático)**. El lavavajillas deja sus platos limpios sin necesidad de un enjuague previo.

## Videos de soporte para el usuario

Si necesita más ayuda, puede encontrar videos y tutoriales en el sitio web LG.com.

- 1 En la página principal de [www.lg.com](http://www.lg.com), haga clic en la pestaña **Soporte** del menú para mostrar las selecciones del menú. Seleccione **Video Tutorials**.
- 2 Selecciona una categoría de producto y luego elija un tema o busque una palabra clave.

**NOTA**

- Escanee este código QR para acceder rápidamente a la página búsqueda de video en el sitio web de LG.

**Mensajes de error**

Problemas	Causas posibles y solución
I E	<p><b>Hay un problema en la entrada de agua.</b></p> <ul style="list-style-type: none"> <li>• Controle que la manguera del agua no esté obstruida, plegada o congelada.</li> <li>• Controle el suministro de agua.</li> </ul>
OE	<p><b>Hay un problema en el desagüe.</b></p> <ul style="list-style-type: none"> <li>• Controle que la manguera de desagüe de agua no esté obstruida, plegada o congelada.</li> </ul>
	<p><b>La trampa de aire o el triturador están obstruidos.</b></p> <ul style="list-style-type: none"> <li>• Limpie la trampa de aire o el triturador.</li> </ul>
	<p><b>Los filtros están obstruidos.</b></p> <ul style="list-style-type: none"> <li>• Limpie los filtros.</li> </ul>
bE	<p><b>Exceso de espuma causada por el uso de un detergente inadecuado, como jabón líquido para vajilla.</b></p> <ul style="list-style-type: none"> <li>• No utilice detergente para lavar vajillas a mano. Utilice solo detergentes diseñados para su uso en lavavajillas automáticos.</li> <li>• Un error bE puede aparecer si se cargan platos sucios con muchos alimentos espumosos, como cremabatida, en el aparato. Para borrar el error, apague el aparato y comience un nuevo ciclo.</li> <li>• Para remover el residuo de detergente en la bañera, vierta aproximadamente 4 oz ~ 8 oz (100 ml ~ 200 ml) de leche en un recipiente poco profundo, colóquelo en el estante superior y ejecute el ciclo <b>Auto (Automático)</b> en el electrodoméstico.</li> </ul>
	<p><b>fallo al nivelar el lavaplatos.</b></p> <ul style="list-style-type: none"> <li>• Asegúrese de que el electrodoméstico haya sido nivelado apropiadamente.</li> </ul>
RE	<p><b>Pérdida de agua.</b></p> <ul style="list-style-type: none"> <li>• Corte el suministro de agua al lavavajillas y comuníquese con un Centro de Información al Cliente de LG llamando al <a href="tel:1-800-243-0000">1-800-243-0000</a> (EE. UU.) o al <a href="tel:1-888-542-2623">1-888-542-2623</a> (Canadá).</li> <li>• El lavavajillas emite un sonido de alerta durante 10 segundos y la bomba de desagüe funciona de manera intermitente. Si se apaga el artefacto, este vuelve a encenderse automáticamente hasta que se resuelve el error AE.</li> </ul>
FE	<p><b>Excesiva cantidad de agua.</b></p> <ul style="list-style-type: none"> <li>• Comuníquese con un centro de información al cliente de LG Electronics llamando al: <a href="tel:1-800-243-0000">1-800-243-0000</a> (EE. UU.) <a href="tel:1-888-542-2623">1-888-542-2623</a> (Canadá).</li> </ul>

Problemas	Causas posibles y solución
HE	<b>Fallas en el circuito de calentamiento.</b> <ul style="list-style-type: none"> <li>Comuníquese con un centro de información al cliente de LG Electronics llamando al: <a href="tel:1-800-243-0000">1-800-243-0000</a> (EE. UU.) <a href="tel:1-888-542-2623">1-888-542-2623</a> (Canadá).</li> </ul>
EE	<b>Problema con el sensor de temperatura del agua</b> <ul style="list-style-type: none"> <li>Comuníquese con un centro de información al cliente de LG Electronics llamando al: <a href="tel:1-800-243-0000">1-800-243-0000</a> (EE. UU.) <a href="tel:1-888-542-2623">1-888-542-2623</a> (Canadá).</li> </ul>
F35	<b>Problema con el sensor de temperatura de aire caliente</b> <ul style="list-style-type: none"> <li>Comuníquese con un centro de información al cliente de LG Electronics llamando al: <a href="tel:1-800-243-0000">1-800-243-0000</a> (EE. UU.) <a href="tel:1-888-542-2623">1-888-542-2623</a> (Canadá).</li> </ul>
LE	<b>Problema con el motor de lavado</b> <ul style="list-style-type: none"> <li>Comuníquese con un centro de información al cliente de LG Electronics llamando al: <a href="tel:1-800-243-0000">1-800-243-0000</a> (EE. UU.) <a href="tel:1-888-542-2623">1-888-542-2623</a> (Canadá).</li> </ul>
F3 I	<b>Problema con el motor del ventilador de aire caliente</b> <ul style="list-style-type: none"> <li>Comuníquese con un centro de información al cliente de LG Electronics llamando al: <a href="tel:1-800-243-0000">1-800-243-0000</a> (EE. UU.) <a href="tel:1-888-542-2623">1-888-542-2623</a> (Canadá).</li> </ul>
nE	<b>Problema con el motor Vario.</b> <ul style="list-style-type: none"> <li>Comuníquese con un centro de información al cliente de LG Electronics llamando al: <a href="tel:1-800-243-0000">1-800-243-0000</a> (EE. UU.) <a href="tel:1-888-542-2623">1-888-542-2623</a> (Canadá).</li> </ul>
F37	<b>Error del motor de Auto Open Dry</b> <ul style="list-style-type: none"> <li>Comuníquese con un centro de información al cliente de LG Electronics llamando al: <a href="tel:1-800-243-0000">1-800-243-0000</a> (EE. UU.) <a href="tel:1-888-542-2623">1-888-542-2623</a> (Canadá).</li> </ul>
P 1, P2, P3, P4, P5, P6, P7, P8, P9, P 10	<b>Se ha seleccionado el ciclo Downloaded (Ciclo descargado).</b> <ul style="list-style-type: none"> <li>Esto no es un código de error. Este código indica el ciclo <b>Downloaded (Ciclo descargado)</b> actual.</li> </ul>
n:#, U:#, d:#, t# (# es un número).	<b>Modo prueba seleccionado.</b> <ul style="list-style-type: none"> <li>Éste no es un código de error. Este código se utiliza al probar el lavavajillas. Apague y encienda la unidad y el código desaparecerá.</li> </ul>
L0, L 1, L2, L3, L4	<b>El modo configuración Nivel de Asistencia de Enjuague se encuentra seleccionado.</b> <ul style="list-style-type: none"> <li>Este no es un código de error. Este código indica el nivel de asistencia de enjuague actual. Para obtener más información, consulte la sección <b>Adding Cleaning Agents</b> (Agregado de agentes de limpieza).</li> </ul>
[L	<b>Control Lock (Bloqueo de control) está activado.</b> <ul style="list-style-type: none"> <li>Éste no es un código de error. Este código indica que el <b>Control Lock (Bloqueo de control)</b> está activado. Para activar o desactivar el <b>Control Lock (Bloqueo de control)</b> Mantenga presionado <b>Dry Boost (Refuerzo del secado)</b> y <b>Delay Start (Inicio retardado)</b> en simultáneo por 3 segundos.</li> </ul>

## FUNCIONAMIENTO

Problemas	Causas posibles y solución
El lavavajillas no funciona.	<b>No se presionó el botón START (Inicio).</b> <ul style="list-style-type: none"> <li>Presione el botón de <b>START (Inicio)</b>.</li> </ul>
	<b>La puerta no está bien cerrada.</b> <ul style="list-style-type: none"> <li>Asegúrese de que la puerta esté bien cerrada y trabada.</li> </ul>
	<b>El suministro de energía o la línea de alimentación no están conectados.</b> <ul style="list-style-type: none"> <li>Conecte el suministro de energía o la línea de alimentación adecuadamente.</li> </ul>

Problemas	Causas posibles y solución
El lavavajillas no funciona.	<p><b>El fusible está quemado o el interruptor de corriente está desactivado.</b></p> <ul style="list-style-type: none"> <li>• Reemplace el fusible o restablezca el interruptor de corriente.</li> </ul>
El lavavajillas funciona por demasiado tiempo.	<p><b>El lavavajillas está conectado al agua fría.</b></p> <ul style="list-style-type: none"> <li>• Controle la conexión del suministro de agua o el ajuste de calentamiento del agua. (Calentar el agua fría lleva más tiempo).</li> </ul>
El agua permanece en el compartimiento luego de que el ciclo se completa.	<p><b>La manguera de desagüe está plegada u obstruida.</b></p> <ul style="list-style-type: none"> <li>• Ajuste la manguera o elimine el bloqueo.</li> </ul>
Ruido.	<p><b>Algunos ruidos son normales durante el funcionamiento.</b></p> <ul style="list-style-type: none"> <li>• Abra la cubierta de detergente.</li> <li>• Desagote la bomba al inicio del ciclo de desagüe.</li> </ul>
	<p><b>El lavavajillas no se encuentra a nivel.</b></p> <ul style="list-style-type: none"> <li>• Ajuste las patas de nivelación.</li> </ul>
	<p><b>El brazo de la boquilla golpea contra la vajilla.</b></p> <ul style="list-style-type: none"> <li>• Reposicione la vajilla.</li> </ul>
	<p><b>La presión del agua es demasiado alta.</b></p> <ul style="list-style-type: none"> <li>• Ajuste la presión del agua.</li> </ul>
	<p><b>¿La cantidad de cubiertos en la canasta o en el soporte para cubiertos es pequeña?</b></p> <ul style="list-style-type: none"> <li>• No hay ningún problema con el producto debido al ruido generado por la pequeña cantidad de utensilios, así que úselo con confianza.</li> </ul>
Las luces no se encienden.	<p><b>La electricidad está desconectada.</b></p> <ul style="list-style-type: none"> <li>• Conecte el suministro de energía.</li> </ul>
Los brazos rociadores no rotan normalmente.	<p><b>Los orificios de los brazos rociadores están bloqueados con partículas de comida.</b></p> <ul style="list-style-type: none"> <li>• Limpie los orificios de los brazos rociadores.</li> </ul>
La bandeja superior está torcida.	<p><b>La bandeja está mal ajustada.</b></p> <ul style="list-style-type: none"> <li>• Consulte la sección <b>Height Adjustable Upper Rack</b> (Bandeja superior con altura ajustable).</li> </ul>
El lavavajillas emite un pitido constante cuando la puerta está abierta, durante o justo luego de que finaliza un ciclo.	<p><b>Se trata de una medida de seguridad. El contacto con el vapor que surge del interior o con contenidos del lavavajillas que se hallan a altas temperaturas puede provocar lesiones.</b></p> <ul style="list-style-type: none"> <li>• Cierre la puerta hasta que el lavavajillas y la vajilla se enfríen. El pitido finalizará si se cierra la puerta o cuando disminuya la temperatura interior.</li> </ul>
La puerta no se cierra totalmente. (En modelos con bandeja para cubiertos)	<p><b>La bandeja para cubiertos no está cargada de manera adecuada.</b></p> <ul style="list-style-type: none"> <li>• Presione la manija de la puerta para que esta se cierre correctamente hasta que haga clic.</li> </ul>
El panel de control no funciona mientras el lavavajillas está funcionando.	<p><b>Todos los botones del panel de control están deshabilitados durante el ciclo para evitar que se cambien los ajustes durante un ciclo inadvertidamente.</b></p> <ul style="list-style-type: none"> <li>• Espere a que el ciclo se finalice antes de hacer funcionar el panel de control.</li> </ul>
El lavavajillas no finalizó el ciclo.	<p><b>La puerta se abrió durante el ciclo.</b></p> <ul style="list-style-type: none"> <li>• Si la puerta se abre durante un ciclo, debe presionarse el botón <b>START (Inicio)</b> antes de que transcurran 4 minutos o la máquina se apaga y se pierden todos los ajustes.</li> </ul>

Problemas	Causas posibles y solución
Hay pérdidas en la parte frontal del aparato	<b>El lavavajillas no está correctamente nivelado.</b> <ul style="list-style-type: none"> <li>• Verifique que el aparato esté correctamente nivelado de lado a lado y de adelante hacia atrás. Consulte las instrucciones para la nivelación en la sección Instalación.</li> </ul>
	<b>Detergente incorrecto.</b> <ul style="list-style-type: none"> <li>• Si el espumado excesivo causa la fuga, deje que la espuma se asiente durante 24 horas y luego limpie el interior del tambor con leche.</li> </ul>
Se forman gotas de agua debajo del estante del fregadero.	<b>¿Hay acumulación de humedad debajo de la encimera?</b> <ul style="list-style-type: none"> <li>• Durante la función de apertura automática de la puerta, se emitirá vapor a alta temperatura desde la cuba del lavavajillas y se condensará en las superficies directamente sobre el lavavajillas.</li> <li>• La condensación que se ha formado debajo de la encimera se evapora y desaparece de forma natural después de un tiempo.</li> <li>• Sin embargo, si la encimera está hecha de madera o MDF, se debe colocar cinta de aluminio en la parte inferior en la ubicación del lavavajillas para evitar que la madera se hinche y sufra daños a largo plazo, como la pudrición.</li> </ul>

## Desempeño

Problemas	Causas posibles y solución
Olor.	<b>El ciclo anterior se ha parado antes de su finalización y quedaron residuos de agua en el lavavajillas.</b> <ul style="list-style-type: none"> <li>• Encienda el aparato, ejecute la opción <b>Cancel (Cancelar)</b> ciclo para eliminar el agua residual y efectúe un ciclo <b>1 Hour (1 hora)</b> con detergente, pero con el lavavajillas vacío.</li> </ul>
	<b>Hay alimentos en el fondo del aparato o en el filtro.</b> <ul style="list-style-type: none"> <li>• Limpie el filtro y el interior según la sección <b>Mantenimiento</b> del manual del propietario.</li> </ul>
	<b>Se deja vajilla sin lavar mucho tiempo en el aparato.</b> <ul style="list-style-type: none"> <li>• Ejecute un ciclo con una taza de vinagre blanco en un vaso o recipiente apto para lavavajillas colocado en la bandeja superior. (El vinagre es un ácido y su uso constante podría dañar el artefacto).</li> </ul>
	<b>Después de limpiar, el aparato huele a detergente.</b> <ul style="list-style-type: none"> <li>• Esto es normal.</li> </ul>
Quedan restos de comida en la vajilla.	<b>Selección inadecuada de ciclo.</b> <ul style="list-style-type: none"> <li>• Seleccione el ciclo correcto según el nivel de suciedad y el tipo de vajilla a lavar.</li> </ul>
	<b>La temperatura del agua es demasiado baja.</b> <ul style="list-style-type: none"> <li>• Controle la conexión del suministro de agua o el ajuste de calentamiento del agua.</li> </ul>
	<b>No se utilizó detergente para lavavajillas.</b> <ul style="list-style-type: none"> <li>• Utilice el detergente recomendado.</li> </ul>
	<b>Presión de agua de entrada insuficiente.</b> <ul style="list-style-type: none"> <li>• La presión de agua debe ser de entre 20 y 80 psi.</li> </ul>
	<b>Los orificios propulsores de agua de los brazos rociadores están bloqueados.</b> <ul style="list-style-type: none"> <li>• Limpie los brazos rociadores.</li> </ul>
	<b>Carga inadecuada de vajilla.</b> <ul style="list-style-type: none"> <li>• Asegúrese de que la vajilla no bloquee la rotación de los brazos rociadores ni interfieran con el dispensador de detergente.</li> </ul>
	<b>Los filtros están obstruidos.</b> <ul style="list-style-type: none"> <li>• Limpie los filtros.</li> </ul>

Problemas	Causas posibles y solución
<b>Opacidad en la vajilla de cristal.</b>	<b>Hay una combinación de exceso de detergente y agua dura.</b> <ul style="list-style-type: none"> <li>Use menos detergente y un abrillantador para minimizar el problema.</li> </ul>
<b>Marcas negras o grises en la vajilla.</b>	<b>Los objetos de aluminio rozan contra la vajilla durante el ciclo.</b> <ul style="list-style-type: none"> <li>Reposicione la vajilla.</li> </ul>
<b>Película amarilla o marrón en las superficies internas del lavavajillas.</b>	<b>Manchas de té o café.</b> <ul style="list-style-type: none"> <li>Elimine las manchas utilizando un producto quita manchas.</li> </ul>
<b>Manchas y película en la vajilla.</b>	<b>Baja temperatura del agua.</b> <ul style="list-style-type: none"> <li>El suministro de agua debe estar a 120 °F para un mejor rendimiento de lavado.</li> </ul>
	<b>Sobrecarga.</b> <ul style="list-style-type: none"> <li>No sobrecargue el lavavajillas.</li> </ul>
	<b>Carga inadecuada.</b> <ul style="list-style-type: none"> <li>Consulte la sección <b>Operation</b> (Funcionamiento).</li> </ul>
	<b>Presión de agua insuficiente.</b> <ul style="list-style-type: none"> <li>La presión de agua debe ser de entre 20 y 80 psi.</li> </ul>
	<b>Detergente insuficiente.</b> <ul style="list-style-type: none"> <li>Agregue la cantidad de detergente recomendada. Consulte la sección "Funcionamiento".</li> </ul>
	<b>El dispensador del abrillantador está vacío.</b> <ul style="list-style-type: none"> <li>Recargue el dispensador del abrillantador.</li> </ul>
	<b>Agua dura acumulada en la cuba.</b> <ul style="list-style-type: none"> <li>Retire toda la vajilla, los cubiertos y el cesto para cubiertos del lavavajillas. Deben quedar únicamente los estantes en la cuba. Para obtener mejores resultados, use ácido cítrico en polvo (se puede encontrar en la sección de enlatados de la mayoría de los mercados o en Internet). Mida 3 cucharadas (40 g) de ácido cítrico en polvo. Llène el compartimiento principal de lavado con el polvo que ha medido. Si no puede conseguir ácido cítrico en polvo, vierta aproximadamente una taza (200 ml - 300 ml) de vinagre blanco en un recipiente poco profundo y colóquelo en el estante superior. Ejecute el ciclo <b>Tub Clean (Limpieza de la tina) (Downloaded (Ciclo descargado): P1)</b>. No utilice detergente.</li> </ul>
<b>La vajilla no se seca.</b>	<b>El dispensador del abrillantador está vacío.</b> <ul style="list-style-type: none"> <li>Controle y recargue el dispensador del abrillantador si está vacío.</li> </ul>
	<b>Sistema Auto Open Dry</b> <ul style="list-style-type: none"> <li>La función Auto Open Dry se puede activar utilizando el Modo de configuración de Opciones. Consulte <b>Uso del Modo de configuración de Opciones</b>.</li> </ul>

## Wi-Fi

Problemas	Causas posibles y solución
<b>Problemas al conectar el electrodoméstico y el teléfono inteligente a una red Wi-Fi</b>	<b>Se introdujo una contraseña incorrecta para la red Wi-Fi.</b> <ul style="list-style-type: none"> <li>Borre su red Wi-Fi doméstica y vuelva a realizar el proceso de conexión.</li> </ul>
	<b>Red Móvil está activada en su teléfono inteligente.</b> <ul style="list-style-type: none"> <li>Desactive la <b>Red Móvil</b> en su teléfono inteligente antes de conectar el electrodoméstico.</li> </ul>

Problemas	Causas posibles y solución
<b>Problemas al conectar el electrodoméstico y el teléfono inteligente a una red Wi-Fi</b>	<p><b>El nombre de la red inalámbrica (SSID) se ha configurado incorrectamente.</b></p> <ul style="list-style-type: none"> <li>• El nombre de la red inalámbrica (SSID) debe ser una combinación de letras y números. (No utilice símbolos especiales)</li> </ul>
	<p><b>La frecuencia del enrutador no es de 2,4 GHz.</b></p> <ul style="list-style-type: none"> <li>• Sólo se admite una frecuencia de enrutador de 2.4 GHz. Configure el enrutador inalámbrico a 2.4 GHz y conecte el electrodoméstico a éste. Para verificar la frecuencia del enrutador, consulte con su proveedor de servicios de internet o con el fabricante del enrutador.</li> </ul>
	<p><b>El electrodoméstico y el enrutador están demasiado alejados.</b></p> <ul style="list-style-type: none"> <li>• Si el electrodoméstico está muy lejos del enrutador, puede que la señal sea débil y que la conexión no se configure correctamente. Reubique el enrutador para que esté más cerca del electrodoméstico o adquiera e instale un repetidor Wi-Fi.</li> </ul>
	<p><b>Durante la configuración de Wi-Fi, la aplicación requiere una contraseña para conectar el producto (en determinados teléfonos).</b></p> <ul style="list-style-type: none"> <li>• Ubique el nombre de la red que comienza con "LG" en Configuración &gt; Redes. Anote la última parte del nombre de la red. <ul style="list-style-type: none"> <li>- Si el nombre de la red se asemeja a LGE_Appliance_XX-XX-XX, ingrese lge12345.</li> <li>- Si el nombre de la red se asemeja a LGE_Appliance_XXXX, ingrese XXXX dos veces como su contraseña. Por ejemplo, si el nombre de la red aparece como LGE_Appliance_8b92, debería ingresar 8b928b92 como su contraseña. En esta instancia, la contraseña detecta mayúsculas y minúsculas, y los últimos 4 caracteres son únicos a su electrodoméstico.</li> </ul> </li> </ul>

# GARANTÍA LIMITADA

## EE. UU.

### TÉRMINOS Y CONDICIONES

**AVISO DE ARBITRAJE: ESTA GARANTÍA LIMITADA CONTIENE UNA CLÁUSULA DE ARBITRAJE QUE LE DEMANDA A USTED Y A LG ELECTRONICS ("LG") RESOLVER CONFLICTOS A TRAVÉS DE UN ARBITRAJE VINCULANTE EN LUGAR DE HACERLO EN EL TRIBUNAL, A MENOS QUE USTED DECIDA NO PARTICIPAR. EN EL ARBITRAJE NO ESTÁN PERMITIDAS LAS ACCIONES COLECTIVAS NI LOS JUICIOS CON JURADO. POR FAVOR, VEA A CONTINUACIÓN LA SECCIÓN "PROCEDIMIENTO PARA RESOLVER CONFLICTOS".**

En caso de que su Lavavajillas LG ("Producto") presente alguna falla por defectos de materiales o de fabricación bajo uso apropiado y normal durante el período de garantía establecido más abajo, será reparado o reemplazado por LG, a su opción. Esta garantía limitada es válida únicamente para el comprador final original del Producto ("Usted"), y para productos comprados legalmente y utilizados dentro de los Estados Unidos, incluidos los territorios norteamericanos.

Período de garantía	Alcance de la garantía	CÓMO SE MANEJA EL SERVICIO TÉCNICO
Dos (2) años a partir de la fecha de compra minorista original, o desde la fecha de entrega según la ley aplicable	Mano de obra / Piezas	LG también brindará, sin costo alguno, todos los servicios de mano de obra y en sitio para reemplazar la pieza defectuosa.
Cinco (5) años a partir de la fecha de compra minorista original, o desde la fecha de entrega según la ley aplicable	Placa control principal <sup>†</sup> / Bandeja / Revestimiento de la puerta de acero inoxidable / Cuba	Panel de control principal, estante para lavavajillas, revestimiento de acero inoxidable de la puerta y bañera. El cliente será responsable del costo de mano de obra o servicio en el hogar para reemplazar las piezas defectuosas.
Diez (10) años a partir de la fecha de compra minorista original, o desde la fecha de entrega según la ley aplicable	Motor Direct Drive	Motor Direct Drive. El cliente será responsable del costo de mano de obra o servicio en el hogar para reemplazar las piezas defectuosas.

† La placa control principal está ubicada en la parte inferior derecha del lavavajillas, desde la vista frontal.

- Los Productos y las piezas de repuesto están cubiertos durante el tiempo restante del período original de garantía o noventa (90) días, lo que resulte mayor.
- Los Productos y las piezas de repuesto pueden ser nuevos, reparados, reacondicionados, o reconstruidos por la fábrica.
- Los Productos o piezas reemplazados serán propiedad de LG.
- Es necesario presentar prueba de la compra minorista especificando el modelo del Producto y la fecha de compra para obtener el servicio de garantía conforme a la presente garantía limitada.

**SALVO LO PROHIBIDO POR LA LEY, TODA GARANTÍA DE COMERCIALIZACIÓN O IDONEIDAD IMPLÍCITA, PARA UN PROPÓSITO PARTICULAR EN EL PRODUCTO, ESTÁ LIMITADA A LA DURACIÓN DE LA GARANTÍA ARRIBA EXPRESADA. BAJO NINGUNA CIRCUNSTANCIA DEBERÁ LG O SUS DISTRIBUIDORES/REPRESENTANTES SER RESPONSABLE POR CUALQUIER DAÑO INDIRECTO, INCIDENTAL, CONSECUENTE, ESPECIAL, O PUNITIVO, LO CUAL INCLUYE PERO NO SE LIMITA A, PÉRDIDA DE FONDOS DEL COMERCIO, GANANCIAS PERDIDAS, INTERRUPCIÓN DEL TRABAJO, DETERIORO DE OTROS BIENES, COSTO DE REMOVER Y REINSTALAR EL PRODUCTO, PÉRDIDA DE USO, O CUALQUIER OTRO DAÑO YA SEA BASADO EN CONTRATO, PERJUICIO, U OTROS. LA RESPONSABILIDAD TOTAL DE LG, EN CASO EXISTA, NO EXCEDERÁ EL PRECIO QUE USTED PAGÓ POR ADQUIRIR EL PRODUCTO.**

**ALGUNOS ESTADOS NO PERMITEN LA EXCLUSIÓN O LIMITACIÓN DE DAÑOS INCIDENTALES O EMERGENTES, O LIMITACIONES A LA DURACIÓN DE LA GARANTÍA IMPLÍCITA, POR LO QUE LA**

**EXCLUSIONES O LIMITACIONES ANTERIORES PODRÍAN NO CORRESPONDER EN SU CASO. ESTA GARANTÍA LIMITADA LE OTORGA DERECHOS LEGALES ESPECÍFICOS, Y ES POSIBLE QUE USTED CUENTE CON OTROS DERECHOS, QUE VARÍAN SEGÚN EL ESTADO.**

### **ESTA GARANTÍA LIMITADA NO CUBRE LO SIGUIENTE:**

- Viajes del servicio técnico para entregar, buscar o instalar el producto, instruir al cliente sobre la operación del mismo, corregir el cableado o las reparaciones/instalaciones no autorizadas.
- Daño o fallo del producto al operar durante fallas e interrupciones del suministro eléctrico, o resultado de un servicio eléctrico inadecuado.
- Daños o fallos del Producto causados por tuberías de agua rotas o con fugas, tuberías de agua congeladas, líneas de desagüe obstruidas, suministro de agua inadecuado o interrumpido, o suministro de aire inadecuado.
- Daños o fallos del Producto causados por operar el Producto en una atmósfera corrosiva o contraria a las instrucciones detalladas en el manual del usuario del Producto.
- Daños o fallos del Producto causados por accidentes, pestes y alimañas, rayos, viento, incendio, inundaciones, causas de fuerza mayor, o cualquier otra causa fuera del control de LG.
- Daños o fallos del Producto causados por modificaciones o alteraciones no autorizadas, o por utilizar el Producto para fines distintos de lo previsto, o pérdida de agua cuando el Producto no se instaló adecuadamente.
- Daños o fallos del Producto causados por corriente eléctrica o voltaje incorrectos, o códigos de cañería.
- Daños o fallos del Producto causados por el transporte, almacenamiento o manipulación, incluidos rayas, muescas, astillados u otros daños al acabado, a menos que tales defectos se informen en el plazo de una (1) semana a partir de la entrega.
- Daños o fallos del Producto causados por mal uso, abuso, instalación, reparación o mantenimiento incorrectos. Una reparación incorrecta incluye el uso de piezas no autorizadas, aprobadas o especificadas por LG. La instalación o el mantenimiento inadecuado incluye aquellos contrarios a lo especificado en el manual del usuario del Producto.
- Daños o fallos del Producto causados por el uso de piezas, componentes, accesorios, productos de limpieza consumibles, u otros productos o servicios no autorizados por LG.
- Daños o artículos faltantes con la caja abierta o que hayan estado en exhibición.
- Productos reacondicionados o cualquier producto vendido con los avisos "En el estado actual", "En el sitio actual", "Con todos sus defectos" o similares.
- Productos cuyos números de serie originales hayan sido retirados, alterados o no se puedan determinar fácilmente.
- Aumentos en los costos de los servicios públicos y otros gastos adicionales de dichos servicios.
- Cualquier ruido asociado con la operación normal.
- Productos utilizados para un uso distinto del habitual y adecuado del hogar (por ejemplo, entornos comerciales, empresariales o industriales, incluidos establecimientos minoristas o de servicios alimenticios o cualquier establecimiento de alojamiento comercial o alquiler transitorio) o cualquier uso contrario al indicado en el manual del propietario del producto.
- Costos asociados con la remoción y reinstalación del Producto para reparaciones o la remoción y reinstalación del Producto si está instalado en una ubicación inalcanzable o no está instalado de acuerdo con el Manual del propietario del producto.
- Accesorios, componentes extraíbles o partes consumibles (por ejemplo, estantes, compartimentos de la puerta, cajones, filtros de agua o aire, rejillas, bombillas, baterías, etc. según corresponda), excepto las partes internas/funcionales cubiertas por esta garantía limitada.

**El costo de reparación o reemplazo en estas circunstancias excluidas estará a cargo de Usted.**

PARA OBTENER SERVICIO EN GARANTÍA E INFORMACIÓN ADICIONAL

Llame al [1-800-243-0000](tel:1-800-243-0000) y seleccione la opción apropiada desde el menú.

O visite nuestro sitio web en <http://www.lg.com>.

O por correo: LG Electronics Customer Service P.O. Box 240007 Huntsville, AL 35813 ATTN: CIC

## PROCEDIMIENTO PARA RESOLVER DISPUTAS:

TODOS LOS CONFLICTOS ENTRE USTED Y LG QUE SURJAN FUERA DE O RELACIONADOS DE ALGUNA MANERA CON ESTA GARANTÍA LIMITADA O CON EL PRODUCTO, SE RESOLVERÁN EXCLUSIVAMENTE A TRAVÉS DE UN ARBITRAJE VINCULANTE Y NO EN UNA CORTE DE JURISDICCIÓN GENERAL. ARBITRAJE VINCULANTE SIGNIFICA QUE USTED Y LG RENUNCIAN AL DERECHO DE UN JUICIO CON JURADO Y A REALIZAR O PARTICIPAR EN UNA DEMANDA COLECTIVA.

**Definiciones.** Para el propósito de esta sección, las referencias a "LG" significan: LG Electronics U.S.A., Inc., sus empresas matrices, subsidiarias y filiales y cada uno de sus directivos, directores, empleados, agentes, beneficiarios, predecesores en interés, sucesores, cesionarios y proveedores; las referencias a "conflicto" o "reclamación" incluirán cualquier conflicto, reclamo o controversia de cualquier tipo, sin importar (ya sea basado en contrato, agravio, estatuto, regulación, ordenanza, fraude, falsa representación o cualquier teoría legal o equitativa) que surja de o esté relacionada con cualquier forma de venta, condición o desempeño del producto o de esta Garantía Limitada.

**Aviso de disputa.** En caso de que usted desee iniciar un procedimiento de arbitraje, primero debe notificar a LG por escrito al menos 30 días antes de iniciar el arbitraje enviando una carta a LG a LG Electronics, USA, Inc. Atención: Legal Department- Arbitration 111 Sylvan Avenue, Englewood Cliffs, NJ 07632. Usted y LG aceptan participar en discusiones de buena fe en un intento de resolver su reclamo de manera amistosa. En la carta debe proporcionar su nombre, dirección y número de teléfono; identificar el producto que es objeto de la reclamación; y describir la naturaleza del reclamo y el remedio que busca. Si usted y LG no pueden resolver la disputa dentro de 30 días, cualquiera de las partes puede proceder a presentar una demanda de arbitraje.

**Acuerdo de arbitraje vinculante y renuncia de demanda colectiva.** En caso de no resolver la disputa durante el período de 30 días después de enviar una notificación por escrito a LG, Usted y LG se comprometen a resolver cualquier reclamo entre nosotros, solamente a través de arbitraje vinculante sobre una base individual, a menos que usted se excluya, conforme a lo dispuesto a continuación. Cualquier conflicto entre usted y LG no estarán combinados o consolidados con una controversia relacionada con cualquier otro producto o reclamo de otra persona o entidad. Más específicamente y sin perjuicio de lo anterior, no procederá bajo ninguna circunstancia cualquier disputa entre usted y LG como parte de una acción colectiva o representativa. En lugar del arbitraje, cualquiera de las partes podrá iniciar una acción individual en la corte de reclamos menores, pero tales acciones en la corte de reclamos menores no podrán ser realizadas en una acción colectiva o representativa.

**Normas y procedimientos de arbitraje.** Para comenzar con el arbitraje de un reclamo, usted o LG deben realizar una demanda escrita para arbitraje. El arbitraje será administrado por la Asociación Americana de Arbitraje (AAA) y se llevará a cabo ante un árbitro único bajo las Normas de Arbitraje del Consumidor de la AAA, que tienen efecto al momento de inicio del arbitraje (en adelante "Normas de la AAA") y bajo los procedimientos establecidos en esta sección. Las Normas de la AAA están disponibles en línea en [www.adr.org/consumer](http://www.adr.org/consumer). Envíe una copia de su solicitud de arbitraje por escrito, así como una copia de esta disposición, a la AAA de la forma descrita en las Normas de la AAA. También debe enviar una copia de su solicitud por escrito a LG en LG Electronics, USA, Inc. Atención: Legal Department- Arbitration 111 Sylvan Avenue, Englewood Cliffs, NJ 07632. Si hay un conflicto entre las Normas de la AAA y las reglas establecidas en esta sección, prevalecerán dichas reglas de esta sección. Esta disposición de arbitraje se rige por la Ley Federal de Arbitraje. El juicio se puede introducir en el laudo arbitral en cualquier tribunal de jurisdicción competente. Todos son temas para que el árbitro tome sus decisiones, excepto aquellos asuntos relativos al alcance y aplicabilidad de la cláusula de arbitraje y de la capacidad de arbitraje de la controversia para que el tribunal decida. El árbitro se regirá por los términos de esta disposición.

**Legislación vigente.** La legislación del estado de su residencia regirá esta Garantía Limitada, así como todas las disputas entre nosotros, salvo que sea invalidada o inconsistente con leyes federales aplicables.

**Tarifas / Costos.** Usted no debe pagar ninguna tarifa para comenzar un arbitraje. Al recibir su solicitud de arbitraje por escrito, LG pagará todos los gastos administrativos rápidamente a la AAA, a menos que usted solicite más de \$25,000.00 por daños, en cuyo caso el pago de estos gastos se regirá por las Normas de la AAA. Salvo disposición contraria prevista en el presente documento, LG pagará a la AAA todos los gastos documentales, administrativos y de arbitraje para cualquier arbitraje iniciado, de conformidad con las Normas de la AAA y esta disposición de arbitraje. Si usted prevalece en el arbitraje, LG pagará los

honorarios y gastos de sus abogados, siempre y cuando sean razonables, considerando factores que incluyen, entre otros, el monto de la compra y el monto del reclamo. No obstante lo anterior, si la ley aplicable permite una adjudicación de honorarios y gastos razonables de abogados, un árbitro puede otorgarlos en la misma medida que lo haría un tribunal. Si el árbitro considera que la sustancia de su reclamo o la reparación solicitada en la demanda es frívola o se utiliza para un propósito inadecuado (calificado según las normas establecidas en la Norma Federal de Procedimiento Civil 11 (b)), el pago de todos los honorarios de arbitraje se registrará por las Normas de la AAA. En tal situación usted se compromete a reembolsar a LG todos los fondos erogados previamente por ella, cuyo pago es, por otra parte, su obligación, según las Normas de la AAA. Salvo disposición contraria, LG renuncia a cualquier derecho que pudiera tener para solicitarle los honorarios y gastos de sus abogados, si LG prevalece en el arbitraje.





**Audiencias y ubicación.** Si su reclamo es por \$25,000 o menos, usted puede optar que el arbitraje sea realizado únicamente sobre la base de: (1) documentos presentados al árbitro, (2) a través de una audiencia telefónica o (3) por una audiencia en persona, según lo establecido por las Normas de la AAA. Si su reclamo excede \$25,000, el derecho a una audiencia estará determinado por las Normas de la AAA. Cualquier audiencia de arbitraje en persona se realizará en un lugar dentro del distrito judicial federal en el cual resida, a menos que ambos acuerden otra ubicación o estemos de acuerdo con el arbitraje telefónico.

**Exclusión voluntaria.** Usted puede optar por no participar en este procedimiento de resolución de disputas. Si opta por no participar, ni usted ni LG pueden exigir a la otra parte que participe en un procedimiento de arbitraje. Para optar por no participar, usted debe enviar un aviso a LG a más tardar 30 días calendario a partir de la fecha de compra del producto por parte del primer comprador consumidor ya sea (i) enviando un correo electrónico a [optout@lge.com](mailto:optout@lge.com), con el asunto: "Exclusión voluntaria del arbitraje" o (ii) llamando al 1-800-980-2973. Debe incluir lo siguiente en el correo electrónico de exclusión voluntaria o proporcionar por teléfono: (a) su nombre y dirección; (b) la fecha en la que se compró el producto; (c) el nombre del modelo o el número de modelo del producto; y (d) el número de serie (el número de serie se puede encontrar (i) en el producto; o (ii) en línea accediendo a <https://www.lg.com/us/support> al hacer clic en "How do I find my model number?").

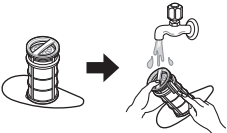
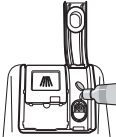
Usted sólo puede optar por no participar en el procedimiento de resolución de disputas de la manera descrita anteriormente (es decir, por correo electrónico o por teléfono); ninguna otra forma de notificación será efectiva para optar por no participar en este procedimiento de resolución de disputas. La exclusión voluntaria de este procedimiento de resolución de disputas no afectará la cobertura de la Garantía limitada de ninguna manera y usted seguirá disfrutando de todos los beneficios de la Garantía limitada. Si conserva este producto y no opta por no participar, acepta todos los términos y condiciones de la disposición de arbitraje descrita anteriormente.

## Excepciones a la garantía

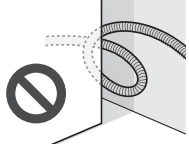
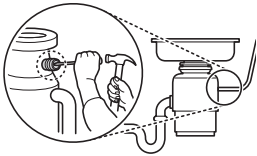
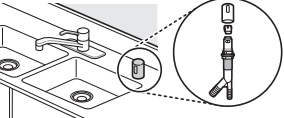
Resultados deficientes de lavado causados por desechos remanentes en el filtro.		Limpie el filtro con regularidad.
Resultados deficientes de lavado causados por una carga incorrecta o exceso de apilado: el brazo de lavado no gira o el dispensador de jabón queda cerrado.		Asegúrese de que no haya vajilla ni utensilios que bloqueen los brazos rociadores. No apile la vajilla.
Resultados deficientes de secado causados por falta de abrillantador.		Use abrillantador o detergente combinado.

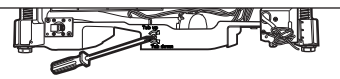
<p>No se suministra agua porque el grifo no está abierto. Error IE</p>		<p>Verifique y abra la llave de agua.</p>
<p>No hay suministro de agua, porque la manguera de entrada está plegada. Error IE</p>		<p>Vuelva a instalar la manguera de entrada.</p>
<p>No hay desagüe porque la manguera de desagüe está plegada. Error OE</p>		<p>Vuelva a instalar la manguera de desagüe.</p>
<p>El tapón ciego del triturador no se ha extraído. Error OE</p>		<p>Retire el tapón del triturador.</p>
<p>El triturador o la trampa de aire están bloqueados por desechos. Error OE</p>		<p>Limpe el triturador o la trampa de aire.</p>
<p>Problema en la conexión de la válvula de entrada y la manguera de desagüe causado por una instalación inadecuada. Fuga externa</p>		<p>Reinstale la manguera.</p>
<p>Movimiento de la puerta o cierre comprometido debido a nivelación incorrecta.</p>		<p>Ajuste las patas de nivelación delanteras inferiores a la altura requerida.</p>
<p>No hay energía eléctrica debido a una conexión floja de la línea de alimentación o a un problema en el tomacorriente eléctrico.</p>		<p>Reconecte la línea de alimentación o repare el tomacorriente.</p>
<p>Retiro, cableado eléctrico, fontanería. Instalación</p>		<p>Deberá pagar la instalación.</p>

# Memorándum

# Memorándum



**LG Customer Information Center**

For inquiries or comments, visit **www.lg.com** or call:

**1-800-243-0000** U.S.A.

**1-888-542-2623** CANADA

Register your product Online!

**www.lg.com**

**Centro de Información al Cliente LG**

Para consultas o comentarios, visite **www.lg.com** o llame por teléfono:

**1-800-243-0000** EE.UU.

**1-888-542-2623** CANADÁ

¡Registre su producto en línea!

**www.lg.com**

**Centre de Service à la Clientèle de LG**

Pour des questions ou des commentaires, visitez **www.lg.com/ca\_fr** ou appelez :

**1-800-243-0000** ÉTATS-UNIS

**1-888-542-2623** CANADA

Enregistrez votre produit en ligne!

**www.lg.com/ca\_fr**