

MODE D'EMPLOI

Sèche-linge

FR

TD76

T3VW.U

Tables des matières

Introduction	3	Instructions de fonctionnement - Les	
Importantes mesures de sécurité	4	étapes du séchage (1-7)	42
FCC declaration of conformity	14	ÉTAPE 1: trie le linge.	42
Avant d'utiliser l'appareil pour la première		ÉTAPE 2: mettez le sèche-linge en	
fois	15	marche	42
Emballage	15	ÉTAPE 3: chargez le linge	42
Protections de transport	15	Séchage dans le panier	44
Nettoyage	16	ÉTAPE 4: choisissez le programme de	
Installation et raccordement	17	séchage	46
Choix du local	18	ÉTAPE 5: choisissez les réglages du	
Emplacement du sèche-linge	18	programme	48
Réglage des pieds de la sècheuse	20	ÉTAPE 6: Fermez le hublot et lancez le	
Installation sous un plan de travail	21	programme de séchage.	50
Pose en colonne sur un laveuse	22	ÉTAPE 7: Fin du programme	51
Installation intégrée	25	Réglages de l'appareil	53
Inversion du sens d'ouverture du hublot	27	Réglages système	53
Ouverture de la porte	28	Nettoyage et entretien	57
Évacuation de l'air	29	Nettoyage de l'extérieur de l'appareil	57
Raccordement au réseau électrique	32	Particularités du nettoyage	57
Entretien du linge ASKO - Assistant caché		Nettoyage du filtre à peluches	58
(Hidden helpers)	33	Que faire en cas de problèmes ?	59
Description du sèche-linge	34	Signalisation des défauts	60
Bandeau de commandes	34	Service et garantie	62
Réglages initiaux avant utilisation	35	Garantie limitée – Appareils à usage	
Connexion de l'appareil à l'application		domestique et professionnel	62
ConnectLife	36	Service	65
Conseils préliminaires au séchage	39	Avant d'appeler le service après-vente	65
Tri du linge	39	Risque d'électrocution – Avertissement lors	
Vêtements	39	de l'entretien	66
Les matières (fibres) qui peuvent sécher en		Information technique	67
machine	40	Avis de licence de police de caractères	67
Les matières (fibres) qui ne peuvent pas		Déclaration de conformité	68
sécher en machine	40	Exigences et recommandations relatives au	
Les matières qui ne peuvent pas être		réseau Wi-Fi	68
séchées en machine	40	Tableau des valeurs de consommation	70
Symboles d'entretien	41	MISE AU REBUT	72

Cher client,

Nous vous remercions d'avoir choisi ce produit de qualité ASKO.

Nous espérons qu'il répondra à vos attentes. Le design scandinave associe des lignes pures, des fonctionnalités adaptées au quotidien et une excellente qualité. Tous nos produits bénéficient de ces caractéristiques essentielles qui justifient leur succès dans le monde entier.

Nous vous recommandons de lire cette notice avant d'utiliser votre appareil pour la première fois. Ce manuel vous indique aussi comment vous pouvez contribuer à la protection de l'environnement.

Les pictogrammes figurant dans cette notice ont les significations suivantes :

INFORMATION

Informations, conseils, astuces, ou recommandations

ATTENTION !

Attention – danger

RISQUE DE CHOC ÉLECTRIQUE !

Attention – risque de choc électrique

SURFACE BRÛLANTE !

Attention – risque de brûlure

RISQUE D'INCENDIE !

Attention – Risque d'incendie

Notice originale

CONSERVEZ CETTE NOTICE POUR VOUS Y RÉFÉRER ULTÉRIEUREMENT !



CONSERVEZ CETTE NOTICE POUR VOUS Y RÉFÉRER ULTÉRIEUREMENT !

⚠ ATTENTION !

Pour réduire les risques d'incendie, de choc électrique ou de blessure quand l'appareil est utilisé, prendre les précautions élémentaires et:

1. Lire toutes les instructions avant d'utiliser l'appareil.
2. **Risque d'étouffement et de blessure par entrave** : Ne pas permettre aux enfants de jouer sur ou dans l'appareil. Surveiller étroitement les enfants lorsqu'ils se trouvent près de l'appareil qui fonctionne.
3. **⚠ ATTENTION : Risque d'incendie** – Ne séchez pas d'articles qui ont déjà été nettoyés ou trempés dans de l'essence, des solvants destinés au nettoyage à sec ou d'autres substances inflammables ou explosives, ou qui ont été tachés par ces produits, car ils dégageraient des vapeurs susceptibles de s'enflammer ou d'exploser.
4. **⚠ ATTENTION : Risque d'incendie** – ne faites pas sécher dans l'appareil des vêtements comportant du vinyle, du plastique, du caoutchouc mousse ou des matières similaires, de la fibre ou de la laine de verre, à moins que l'étiquette porte la mention "lavable".

5. **⚠ ATTENTION : Risque d'incendie** – Ne placez pas d'objets exposés aux huiles de cuisson dans votre sècheuse. Les articles souillés par des huiles de cuisson peuvent contribuer à une réaction chimique qui pourrait provoquer l'incendie du linge dans le tambour. Pour réduire le risque d'incendie dû à des vêtements contaminés par des huiles de cuisson, l'air n'est plus chauffé durant la dernière partie du programme (cycle de refroidissement). N'interrompez jamais un programme de séchage avant la fin, à moins de retirer aussitôt le linge du tambour et de l'étendre rapidement pour que la chaleur se dissipe.
6. **⚠ ATTENTION :** Assurez-vous que les orifices de ventilation de l'appareil ne sont pas obstrués.
7. Avant de mettre l'appareil hors service ou de le jeter, retirer la porte.
8. Ne pas mettre la main dans l'appareil lorsque la cuve ou l'agitateur bougent.
9. Ne pas installer ou placer cet appareil dans un endroit où il sera exposé aux intempéries.
10. Ne pas trafiquer les commandes.
11. Ne pas réparer ou remplacer les pièces de l'appareil ou procéder à l'entretien de celui-ci sauf si les instructions visant l'entretien et les réparations qui doivent être effectués par l'utilisateur le spécifient, si vous comprenez bien ces instructions et si vous possédez les connaissances nécessaires.
12. N'utilisez pas de pièces de rechange qui ne sont pas recommandées par le fabricant (par ex. des pièces fabriquées à la maison à l'aide d'une imprimante 3D).

13. **⚠ ATTENTION** : PROPOSITION 65 POUR RESIDENTS DE LA CALIFORNIE
Cancer et Troubles de l'appareil reproducteur –
www.P65Warnings.ca.gov
14. N'utilisez pas d'assouplissant textile ou de produit antistatique, sauf si cela est recommandé par le fabricant de l'assouplissant ou du produit.
15. Nettoyez le filtre à peluches avant ou après chaque séchage.
16. Gardez l'espace autour de l'ouverture d'évacuation et les zones adjacentes exemptes de toute accumulation de peluches, de poussière et de saleté.
17. L'intérieur de l'appareil et le conduit d'évacuation doivent être nettoyés périodiquement par une personne qualifiée.
18. **Ne faites jamais fonctionner votre appareil alors que vous êtes absent(e) de votre domicile.**

INSTRUCTIONS DE MISE À LA TERRE

a) Appareils à cordon mis à la terre:

Cet appareil doit être mis à la terre. En cas de mauvais fonctionnement ou de bris de l'appareil, la mise à la terre réduira les risques de choc électrique en offrant un parcours de moindre résistance au courant électrique. Cet appareil est pourvu d'un cordon à conducteur de terre et d'une fiche de mise à la terre. Brancher la fiche dans une prise installée adéquatement et mise à terre conformément à tous les codes et règlements locaux.

⚠ ATTENTION ! Une connexion incorrecte du conducteur de mise à la terre peut résulter en risque de choc électrique. Si vous avez le moindre doute, consultez un électricien qualifié

ou un représentant du service qui s'assurera que la sècheuse est adéquatement mise à la terre.

Ne modifiez pas la fiche électrique fournie avec l'appareil. (Seulement Canada.) Si cette fiche électrique ne s'insère pas dans votre prise murale, faites installer une prise appropriée par un électricien qualifié.

b) Appareil mis à la terre avec raccordement permanent :

Cette machine doit être connectée à un système de filage permanent, métallique et mis à la terre, ou à un terminal de mise à la terre de l'équipement, ou à un fil sur la machine.

INFORMATION

Ce manuel ne couvre pas tous les cas et situations qui pourraient survenir. Soyez prudent et faites preuve de bon sens lors de l'installation, la mise en marche et l'entretien de tout appareil ménager.

Généralités

Veillez lire attentivement cette notice avant d'utiliser le sèche-linge.

N'utilisez pas le sèche-linge tant que vous n'avez pas lu et compris ces instructions.

Cet appareil n'est pas prévu pour les personnes (y compris les enfants) à capacités physiques ou mentales réduites, ou manquant d'expérience et de connaissances. Elles ne pourront l'utiliser que sous la surveillance d'un adulte responsable de leur sécurité et après avoir été mises au courant de son fonctionnement.

La notice d'utilisation de ce sèche-linge a été rédigée pour différents modèles et il est donc possible qu'elle décrive

des réglages ou des équipements qui ne sont pas disponibles sur votre appareil.

L'inobservation des instructions ou l'utilisation incorrecte de l'appareil peut endommager le linge ou la sècheuse, ou encore occasionner des blessures à l'utilisateur. Conservez cette notice à portée de main, près de l'appareil.

Cet appareil est destiné exclusivement à un usage domestique. S'il est utilisé à des fins professionnelles ou commerciales, ou en dehors d'un cadre domestique habituel, ou encore si la sècheuse est utilisée par une personne qui n'est pas un consommateur – tel que le terme est défini par la loi – la durée de la garantie sera la plus courte possible prévue par la législation en vigueur.

Suivez les instructions pour raccorder correctement le sèche-linge au réseau électrique (voir le chapitre *Installation et raccordement*).

Confiez toutes les réparations et interventions à un professionnel compétent. Les réparations effectuées par des personnes non qualifiées peuvent entraîner des accidents ou des pannes sérieuses.

Si le **câble secteur est endommagé**, faites-le remplacer par le fabricant, le service après-vente agréé, ou un technicien de qualification équivalente afin d'éviter tout danger.

ATTENTION !

Ne raccordez pas le sèche-linge au réseau électrique par un câble prolongateur.

La sècheuse ne doit pas être commandé par un interrupteur externe tel qu'un minuteur, ou raccordé à un réseau électrique soumis à de fréquents délestages.

⚠ ATTENTION !

En cas de réparation, utilisez exclusivement des pièces détachées certifiées par des fabricants agréés.

⚠ ATTENTION !

Les réparations résultant d'un raccordement incorrect ou de maintenance ou utilisation non conforme ne sont pas couvertes par la garantie. Dans ce cas, les frais de l'intervention seront à la charge de l'utilisateur.

Utilisez toujours les tuyaux ou les gaines fournis avec l'appareil.

⚠ ATTENTION !

Comme cette sècheuse est un appareil à évacuation, elle n'est pas équipée d'un réservoir de condensat. La poignée est fixe et a été installée uniquement dans un but décoratif ; elle n'est pas prévue pour ouvrir le hublot et peut se briser en cas de pression ou traction excessive.

Installez la sècheuse dans une pièce suffisamment aérée où la température ambiante est comprise entre 50°F (10°C) et 77°F (25°C).

Placez le sèche-linge parfaitement à l'horizontale sur un sol plan et dur (béton).

Après avoir installé le sèche-linge dans son emplacement, attendez au moins deux heures avant de le brancher au réseau électrique.

Il faut au moins deux personnes pour installer le sèche-linge au-dessus d'un lave-linge.

⚠ ATTENTION !

N'installez pas l'appareil derrière une porte battante ou coulissante ou dont les charnières sont situées du côté opposé à celles de l'appareil. Positionnez le sèche-linge de façon à pouvoir ouvrir complètement le hublot.

N'obstruez jamais l'ouverture d'évacuation de l'air.

⚠ ATTENTION !

Ne placez pas la sécheuse sur un tapis à longues fibres, car cela pourrait nuire à la circulation de l'air.

Ne raccordez pas la sécheuse à un conduit servant à évacuer les produits résiduels de combustion provenant d'autres appareils alimentés par du gaz naturel ou par d'autres combustibles.

L'air environnant la sécheuse doit être exempt de poussières. La pièce dans laquelle le sèche-linge est installé doit être bien ventilée afin de prévenir le reflux des gaz de combustion provenant de feu ouvert (cheminée par exemple).

Veillez à ce que les fibres ne s'accumulent pas autour du sèche-linge.

N'évacuez pas l'air provenant de la sécheuse au moyen d'un tuyau utilisé par des appareils fonctionnant au gaz naturel ou avec d'autres combustibles.

L'appareil ne doit pas toucher le mur ni les meubles adjacents.

Ne séchez pas dans l'appareil du linge qui n'a pas été lavé au préalable.

Le linge sale comportant des taches d'huile, acétone, alcool, dérivés du pétrole, détachant, térébenthine, cire et détachants de cire doit être lavé en machine à haute température avec une forte dose de lessive avant d'être séché dans l'appareil.

Ne faites pas sécher dans l'appareil des vêtements comportant du latex ou du caoutchouc, des bonnets de bain ou de douche, ni du linge ou des couvertures contenant du caoutchouc mousse.

Utilisez les assouplissants et produits similaires en respectant les conseils fournis par leurs fabricants.

RISQUE D'INCENDIE !

Videz les poches, enlevez les briquets et les allumettes.

Si la sècheuse est raccordée à un système d'évacuation d'air déjà utilisé pour un autre appareil, il faut installer un clapet anti-retour. Un refoulement d'air dans la sècheuse pourrait endommager l'appareil et le clapet anti-retour empêche un tel refoulement.

Nettoyez **le filtre** du sèche-linge après chaque séchage. Si vous l'avez enlevé, remettez-le en place avant la prochaine utilisation.

ATTENTION !

N'utilisez pas de solvants ou de nettoyeurs qui pourraient endommager le sèche-linge et respectez les instructions et mises en garde fournies par le fabricant des produits nettoyeurs.

Lorsque le séchage est terminé, débranchez le câble d'alimentation de la prise secteur.

La garantie ne s'applique pas aux consommables, aux décolorations ou modifications mineures de la couleur, à l'augmentation du bruit qui résulte de l'âge de la sècheuse et qui n'a pas de conséquence sur son fonctionnement, ainsi qu'aux défauts esthétiques qui n'affectent pas les fonctionnalités ou la sûreté de la sècheuse.

Importantes mesures de sécurité

Pour réduire les risques de blessures graves ou mortelles, suivez toutes les instructions d'installation.

La quantité maximale de linge en lbs/kg est indiquée sur la plaque signalétique de la laveuse.

Sécurité enfants

 ATTENTION !

Ne laissez pas les enfants jouer avec le sèche-linge.

Maintenez les enfants de moins de 3 ans à l'écart du sèche-linge à moins de les surveiller en permanence.

Empêchez vos enfants et vos animaux domestiques de pénétrer dans le tambour du sèche-linge.

Avant de fermer le hublot et de lancer un programme, assurez-vous qu'il n'y a rien d'autre que du linge dans le tambour (par exemple, qu'un enfant n'a pas grimpé dans la sècheuse et a refermé le hublot depuis l'intérieur).

Activez la sécurité enfants. Voir le chapitre *Verrouiller (Lock)*.

Cette sècheuse a été fabriquée en conformité avec toutes les normes de sécurité en vigueur.

Les enfants à partir de 8 ans et les personnes disposant de capacités physiques ou mentales réduites – ou manquant d'expérience et de connaissances – peuvent utiliser cette sècheuse sous surveillance, à condition d'avoir reçu des instructions sur la manière de s'en servir en toute sécurité et d'avoir bien compris les risques auxquels ils pourraient s'exposer.

Les enfants ne doivent pas jouer avec la sècheuse.

Les enfants ne doivent pas nettoyer la sècheuse ni effectuer de tâches d'entretien sans supervision.

Risque de brûlure

SURFACE BRÛLANTE !

Lors du séchage à haute température, le hublot en verre chauffe. Faites attention à ne pas vous brûler et veillez à ce que les enfants ne jouent pas à côté du hublot.

Lorsque le sèche-linge est en service, sa partie arrière devient très chaude. Laissez l'appareil refroidir complètement avant de le toucher à l'arrière.

Si vous ouvrez le hublot durant le séchage, vous risquez de vous brûler aux vêtements qui sont très chauds.

N'interrompez jamais un programme de séchage avant la fin. Si vous êtes obligé de le faire pour une raison quelconque, agissez avec précaution lorsque vous retirez le linge, car il est très chaud. Enlevez-le rapidement du tambour et étendez-le pour qu'il refroidisse aussi vite que possible.

Utilisation sécuritaire

RISQUE D'INCENDIE !

Si vous avez nettoyé vos vêtements à sec avec des nettoyeurs industriels ou des produits chimiques, **ne les faites pas sécher dans** l'appareil.

Le sèche-linge est protégé par un dispositif antisurchauffe qui met automatiquement l'appareil à l'arrêt si la température monte trop haut.

Le dispositif d'arrêt automatique antisurchauffe peut s'activer si le filtre à peluches est saturé. Dans ce cas, nettoyez le filtre, attendez que l'appareil refroidisse et essayez de le remettre en marche. S'il ne repart pas, contactez le service après-vente.

Avertissement de danger électrique pendant les opérations d'entretien

 RISQUE DE CHOC ÉLECTRIQUE !

Certaines pièces internes ne sont volontairement pas mises à la terre et peuvent présenter un risque de choc électrique uniquement lors de l'entretien. Personnel technique : lorsque l'appareil est sous tension, ne touchez pas au moteur, à la pompe et à l'unité de commande.

FCC declaration of conformity

Cet appareil est conforme à la partie 15 des règles de la FCC. Son fonctionnement est soumis aux deux conditions suivantes :

1. Cet appareil ne doit pas causer d'interférences nuisibles, et
2. cet appareil doit accepter toute interférence reçue, y compris les interférences pouvant provoquer un fonctionnement indésirable.

Avant d'utiliser l'appareil pour la première fois

⚠ INFORMATION

Lorsque vous utilisez le sèche-linge pour la première fois, ou si vous ne vous en êtes pas servi pendant une longue période, un léger bruit peut se faire entendre. C'est normal, et il disparaîtra au bout de quelques cycles.

Emballage

Retirez tous les emballages. Lorsque vous déballez l'appareil, faites attention à ne pas vous blesser et à ne pas l'abîmer avec un objet pointu.

Veillez trier les déchets conformément aux recommandations locales en la matière (voir chapitre *MISE AU REBUT*).

Protections de transport

Avant d'utiliser l'appareil, retirez la protection conçue pour le sécuriser pendant le transport.

La protection de transport est placée à l'intérieur du tambour du sèche-linge et fixée sur le dessus dans un emballage de protection.

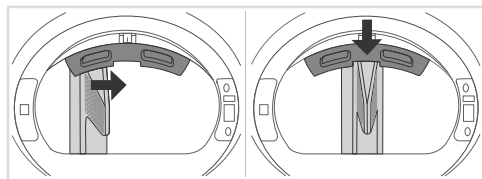

1 Ouvrez le hublot.

2 D'une main, tenez la protection de transport et de l'autre main l'une des ailettes du tambour. Tournez l'ailette vers le centre de la protection de transport où se trouve l'encoche (rainure d'alignement).

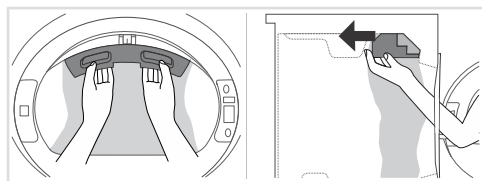

3 Tenez fermement la protection de transport avec les deux mains pour éviter de l'endommager lors du retrait.

4 Poussez-la avec une pression uniforme directement dans la machine pour l'enlever complètement.

Si vous devez transporter l'appareil, réinstallez la protection de transport pour éviter les dommages causés par les secousses pendant le déplacement. Lors de la réinstallation de la protection de transport, soulevez légèrement le tambour par l'intérieur et enfoncez fermement la protection entre le tambour et le cadre de la porte par l'intérieur, en vous assurant que le tambour est correctement aligné.

⚠ INFORMATION

Si la protection de transport est manquante, l'appareil risque d'être endommagé pendant le transport, et ces dommages ne sont pas couverts par la garantie.

Avant d'utiliser l'appareil pour la première fois

Nettoyage

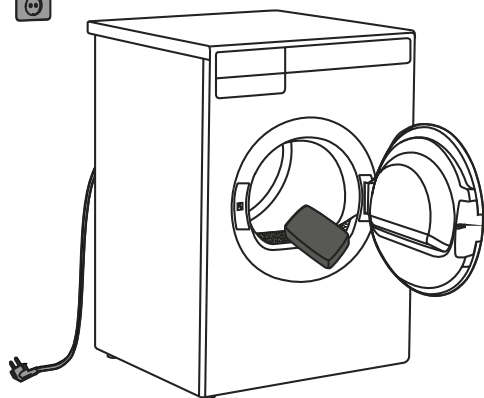

Débranchez le sèche-linge de la prise secteur et ouvrez le hublot.

Avant d'utiliser le sèche-linge pour la première fois, nettoyez le tambour avec un chiffon doux en coton humidifié à l'eau.

ATTENTION !

N'utilisez pas de solvants ou de nettoyants qui pourraient endommager le sèche-linge, et respectez les instructions et mises en garde fournies par le fabricant des produits nettoyants.

RISQUE D'INCENDIE !

Pour éviter tout risque d'incendie, ne faites pas sécher d'articles contenant de la mousse ou des matériaux similaires en caoutchouc.

ATTENTION !

installez la sècheuse conformément aux instructions du fabricant et aux codes et règlements locaux.

ATTENTION !

la sècheuse doit être installée par un technicien qualifié.

ATTENTION !

Pour réduire le risque de blessures graves ou de mort, suivez toutes les instructions d'installation.

ATTENTION !

Ne placez jamais le conduit d'évacuation dans une cheminée, un mur, le plafond ou autre espace fermé d'un édifice.

Utilisez seulement un grillage de ventilation en métal.

- Canada : Seuls les conduits flexibles en aluminium spécifiquement identifiés par le fabricant comme pouvant être utilisés avec cet appareil sont autorisés.
- États-Unis : Seuls les conduits flexibles en aluminium spécifiquement identifiés par le fabricant comme pouvant être utilisés avec cet appareil et conformes à la norme UL 2158A sont autorisés.
- Canada : Le conduit d'évacuation doit présenter un diamètre de 4 pouces (102 mm).
- États-Unis : Le diamètre du conduit d'évacuation doit être conforme aux spécifications du fabricant et aux réglementations locales en matière de bâtiment. Ces exigences peuvent varier en fonction du secteur géographique et doivent être respectées pour garantir la conformité et la sécurité.

La longueur maximale du conduit doit être de 8 feet (2.4 m) (pieds) et le nombre maximal de coudes doit être de 4.

La longueur totale du conduit métallique flexible ne doit pas dépasser 8 feet (2.4 m) (pieds).

Le conduit ne doit pas être assemblé avec des vis ou d'autres moyens de fixation qui s'étendent dans le conduit et retiennent les peluches.

Installation et raccordement

ATTENTION !

Ne raccordez pas la sècheuse à une gaine en plastique souple. Si vous choisissez une gaine en feuille de métal flexible, elle devra être d'un type spécifique, et agréée par le fabricant de l'appareil pour utilisation sur un sèche-linge. Les tuyaux d'évacuation flexibles ont la réputation de s'affaisser, se déformer facilement et capturer les peluches, ce qui risque de gêner la circulation de l'air dans la gaine et d'accroître le risque d'incendie.

ATTENTION !

Conservez la présente notice.

Choix du local

INFORMATION

Ne placez pas le sèche-linge dans un local où la température peut descendre au-dessous de 32 °F (0 °C), car l'appareil ne peut pas fonctionner correctement à une température aussi basse ou serait susceptible de geler, ce qui l'endommagerait.

Installez le sèche-linge dans une pièce suffisamment aérée et où la température ambiante est comprise entre 50 °F (10 °C) et 77 °F (25 °C).

ATTENTION !

N'installez pas le sèche-linge derrière des portes verrouillables ou coulissantes, ou dont les charnières sont situées du côté opposé à celles de l'appareil. Positionnez le sèche-linge de façon à pouvoir ouvrir complètement le hublot.

Emplacement du sèche-linge

Vous pouvez placer le sèche-linge sur le sol ou en colonne, sur un lave-linge.

Le sèche-linge émet de la chaleur. Par conséquent, ne l'installez pas dans une très petite pièce, car le séchage durera plus longtemps en raison du faible volume d'air disponible.

ATTENTION !

N'obstruez jamais la grille de ventilation.

Espace libre autour du sèche-linge pour un fonctionnement optimum

⚠ ATTENTION !

L'appareil ne doit pas être en contact avec le mur ni avec les meubles adjacents. Pour un fonctionnement optimal, nous recommandons de laisser autour de l'appareil un espace libre tel qu'indiqué sur la figure. Le non-respect de ces distances minimales pourrait entraîner une surchauffe de la sécheuse.

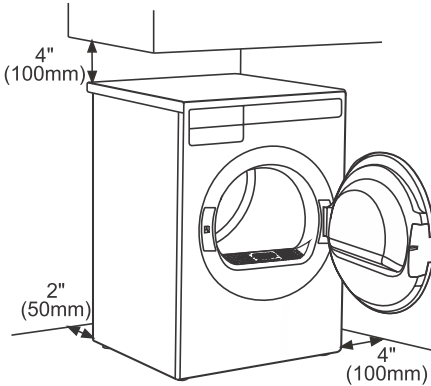

Pour des raisons de sécurité, la distance minimale entre l'arrière de l'appareil et le mur doit être d'au moins 1" (25 mm), et la distance entre l'appareil et tout meuble situé au-dessus doit être d'au moins 1 5/8" (40 mm).

Pour l'installation du sèche-linge dans un meuble, veuillez vous référer aux instructions d'installation spécifiques dans la section *Installation intégrée*.

Ouverture du hublot du sèche-linge (vue de dessus)

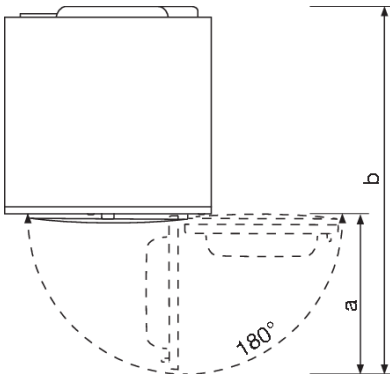

La largeur de la porte du sèche-linge (a) est de 19 13/16" (503 mm).

La profondeur du sèche-linge avec la porte ouverte (b) est de 39" (989 mm).

La porte du sèche-linge peut être ouverte jusqu'à un angle de 180°.

Installation et raccordement

Installation sur un support

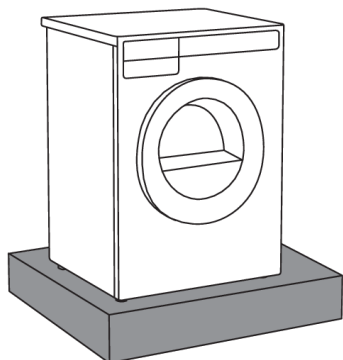

☛ INFORMATION

Si l'appareil est installé sur une plinthe, un socle ou une structure similaire, il doit y être fixé afin d'éviter tout risque de chute. Des accessoires originaux ASKO sont disponibles à cet effet, accompagnés d'instructions de fixation.

Appareil pose libre

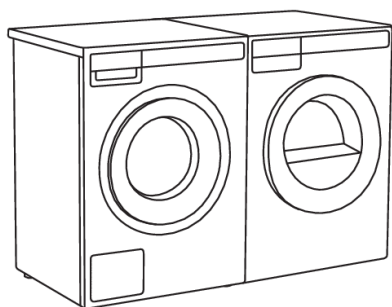

Vous pouvez placer le sèche-linge à côté d'un lave-linge.

Si les pieds du sèche-linge n'adhèrent pas suffisamment au sol, l'appareil peut se déplacer pendant son fonctionnement.

Pour empêcher l'appareil de glisser, placez-le sur un tapis antidérapant ou fixez les pieds ventouses fournis aux deux pieds avant.

Réglage des pieds de la sècheuse

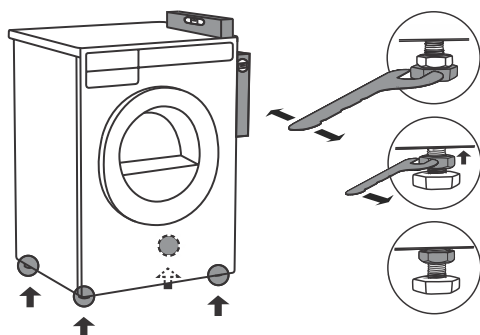

Installez le sèche-linge de façon à ce qu'il soit stable.

Nivelar la secadora de forma horizontal y vertical girando las patas ajustables con una llave N° 7/8" (22) (máx. 9/16" (15 mm)).

Puis serrez fermement les contre-écrous avec une clé plate de 11/16" (17) en les tournant vers le fond du lave-linge ↑.

⚡ INFORMATION

Le réglage incorrect des pieds ajustables peut entraîner des vibrations, le déplacement de l'appareil sur le sol et un fonctionnement bruyant. Ces inconvénients ne sont pas couverts par la garantie.

⚡ INFORMATION

Quelquefois, un bruit inhabituel et assez fort peut se faire entendre durant le fonctionnement de l'appareil ; ceci est dû la plupart du temps à une installation incorrecte.

Installation sous un plan de travail

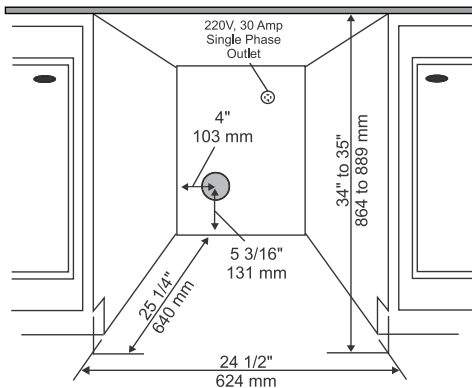

Les sèche-linge ASKO peuvent être installés sous un élément de mobilier ou un plan de travail situé à une hauteur d'au moins 34" (864 mm), mesurée du sol jusqu'à la face inférieure du plan de travail. Un espace d'au moins 1/2" (12 mm) doit être prévu de chaque côté de l'appareil. La distance entre le bord arrière du panneau supérieur de l'appareil et le mur doit être d'au moins 1" (25 mm). La largeur de l'ouverture ou de la niche prévue pour l'appareil doit être d'au moins 24 1/2" (624 mm), mesurée entre les parois latérales de la niche.

⚡ INFORMATION

La hauteur de réglage du sèche-linge est comprise entre 33 1/2" (850 mm) et 34 1/2" (876 mm). Ne surélevez pas l'appareil au-delà de 34 1/2" (876 mm).

Il est primordial d'éviter l'accumulation de chaleur.

L'air chaud expulsé à l'arrière du sèche-linge doit pouvoir se dissiper.

L'air chaud qui ne peut pas se dissiper risque d'occasionner un dysfonctionnement.

On peut éviter l'accumulation de chaleur en prenant les dispositions suivantes :

- Création d'une ouverture dans la plinthe des meubles d'encastrement, à l'avant.
- Création de fentes de ventilation dans les environs.

Lorsque l'appareil est encastré sous le plan de travail, la durée de séchage peut être plus longue.

Installation et raccordement

💡 INFORMATION

Le sèche-linge ne doit pas être installé à côté d'un appareil frigorifique. L'air chaud expulsé à l'arrière du sèche-linge ferait monter la température autour de l'échangeur de chaleur du réfrigérateur, entraînant ainsi le fonctionnement continu du compresseur. S'il n'est pas possible d'installer le sèche-linge ailleurs, il faudra boucher tous les interstices entre le réfrigérateur et le sèche-linge.

Pose en colonne sur un laveuse

⚠ ATTENTION !

Il faut au moins deux personnes pour installer le sèche-linge au-dessus d'un lave-linge.

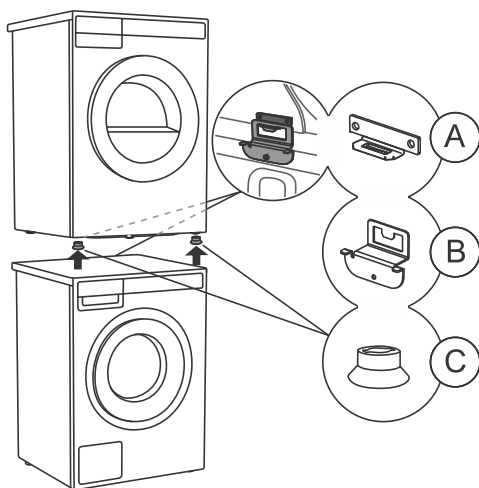

Pour superposer un sèche-linge sur un lave-linge, utilisez les pieds avant amovibles (pieds ventouses (C)) et la protection anti-basculement (A+B), inclus dans le tambour du sèche-linge.

Si les dimensions de la machine à laver et du sèche-linge ne sont pas identiques, vous pouvez acheter une plaque de raccordement conçue pour la combinaison WM86-TD76 auprès de votre revendeur ou d'un centre de service autorisé.

💡 INFORMATION

Le dispositif de protection anti-basculement (B) est compatible avec les lave-linge ASKO et ne peut pas être installé sur les lave-linge d'autres marques.

💡 INFORMATION

Le lave-linge sur lequel vous prévoyez de placer le sèche-linge doit être capable de supporter son poids (voir la plaque signalétique du lave-linge ou ses caractéristiques techniques).

Tous les lave-linge ASKO peuvent supporter le poids du sèche-linge ASKO.

Comment monter le sèche-linge sur le lave-linge (ASKO):

Une boîte en carton à l'intérieur du tambour du sèche-linge contient les dispositifs anti-basculement (A, B), les pieds à ventouse (C) et des vis.

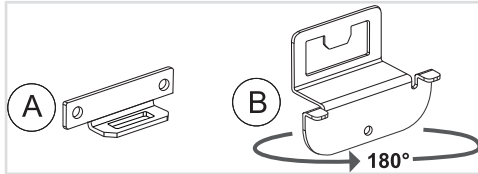

1 Le dispositif antibasculement se compose de deux pièces en métal (A + B).

La pièce (B) peut pivoter de 180°. Adaptez-la à la profondeur de votre lave-linge et de votre sèche-linge.

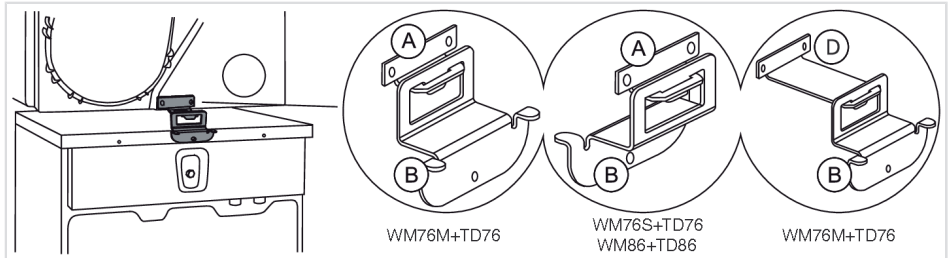

Sélectionnez la combinaison correcte en fonction du type de lave-linge et de sèche-linge, comme indiqué sur la plaque signalétique située à l'intérieur de la porte de chaque appareil (voir chapitre *Service*).

Si votre sèche-linge est moins profond que votre lave-linge, il est possible de vous procurer un dispositif de protection plus long (D) auprès du service après-vente (art. réf : 924231 OVERTURNING PROTEC.TD-76/WM-86).

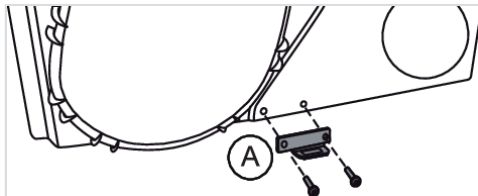

2 Fixez la pièce (A) à la partie inférieure du sèche-linge à l'aide des deux vis inclus dans l'emballage.

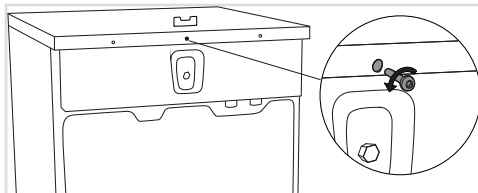

3 Enlevez la vis à l'arrière du lave-linge.

Installation et raccordement

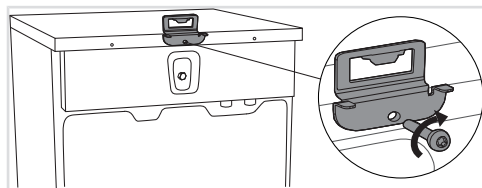

4 Utilisez cette vis pour fixer la pièce B à l'arrière du lave-linge.

Tournez la pièce (B) en fonction de la profondeur de votre sèche-linge et de votre lave-linge (voir étape 1).

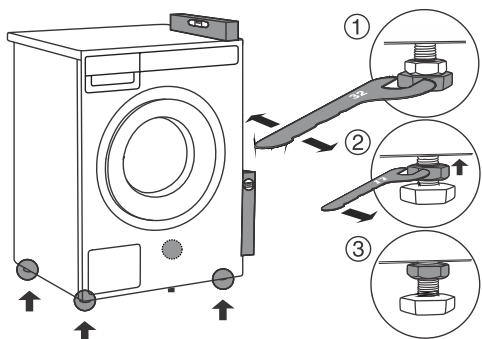

5 Mettez le lave-linge à niveau pour qu'il soit parfaitement stable:

1. Mettez-le à niveau, à l'horizontale et à la verticale, en faisant tourner les pieds réglables avec une clé n° 32 (1.26"). Les pieds permettent un ajustement en hauteur de +/- 3/8" (1 cm).
2. Après avoir ajusté la hauteur des pieds, tournez les contre-écrous avec une clé n° 17 (11/16") pour les faire monter vers le fond du lave-linge ↑.
3. Serrez les contre-écrous.

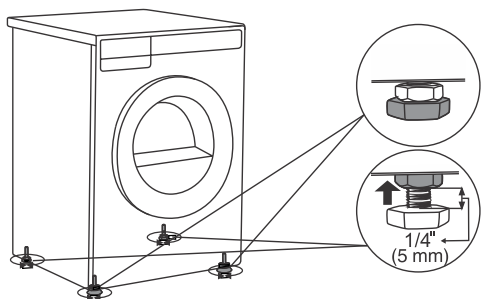

6 Réglez les pieds du sèche-linge:

1. Serrez à fond les deux pieds avant.
2. Desserrez les pieds arrière de 3,5 tours ou de 1/4" (5 mm), puis vissez les contre-écrous vers l'intérieur de l'appareil.

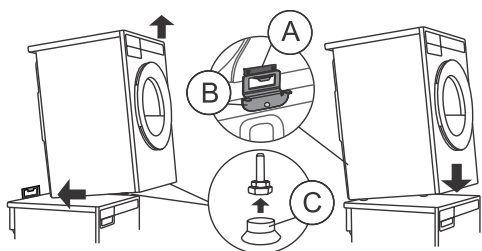

7 Placez le sèche-linge sur le lave-linge.

1. Soulevez l'avant du sèche-linge de 2"-4" (5-10 cm), en l'inclinant vers l'arrière.
2. Fixez les pieds à ventouse sur les pieds (C) avant du sèche-linge.
3. Poussez le sèche-linge dans le système de protection anti-basculement (partie B dans la partie A) et superposez-le sur le lave-linge.

⚡ INFORMATION

Assurez-vous que les deux parties du dispositif de protection anti-basculement (A + B) sont bloquées. Les faces avant de la machine à laver et du sèche-linge doivent être alignées !

Installation intégrée

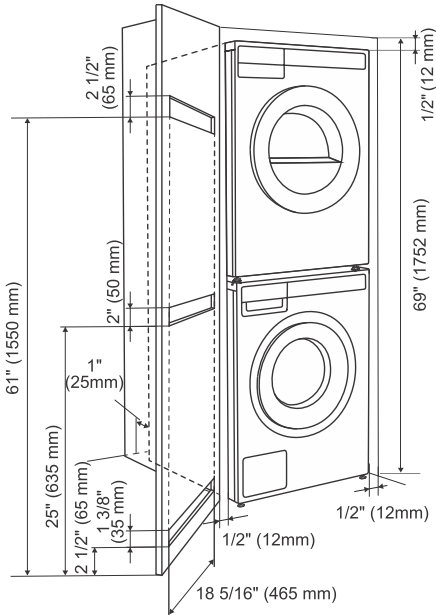

Installation encastrée – besoins en aération

Le panneau frontal des laveuses et sécheuses ASKO est doté de commandes permettant une installation dans une armoire.

La distance entre les côtés gauche et droit de l'appareil et le meuble ou la paroi de l'espace dans lequel il est installé doit être d'au moins 1/2" (12 mm). La distance entre l'arrière de l'appareil (le point le plus profond de l'appareil) et le meuble ou la paroi de l'espace dans lequel l'appareil est installé doit être d'au moins 1" (25 mm). Voir figure.

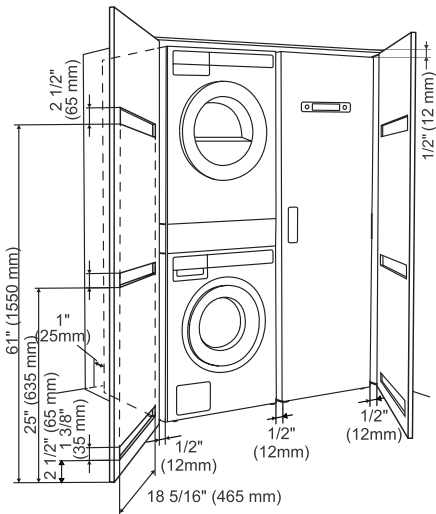

Exigences de ventilation pour le concept de buanderie ASKO (lors de l'installation de l'appareil dans un meuble)

Assurez-vous qu'il y ait un espace entre l'appareil et l'élément de mobilier ou le mur, et qu'il y ait au moins 1" (25 mm) entre le bord arrière du panneau supérieur de l'appareil et l'élément de mobilier ou le mur.

Lorsque le meuble se ferme près d'une porte, nous recommandons des portes à claire-voie pour assurer une ventilation adéquate.

À défaut, la porte doit être munie d'ouvertures d'aération. Voir la figure pour les dimensions des ouvertures de ventilation.

INFORMATION

Veillez à ce que le hublot du sèche-linge puisse s'ouvrir sans entrave après installation.

La prise d'air froid à l'avant de l'appareil ne doit pas être obstruée ; dans le cas contraire, cela pourrait occasionner un dysfonctionnement.

ATTENTION !

Le non-respect des instructions aura une incidence sur les performances de l'appareil et pourrait également entraîner une panne.

Inversion du sens d'ouverture du hublot

⚠ ATTENTION !

Avant de modifier le sens d'ouverture de la porte, l'appareil doit être débranché de l'alimentation électrique ! Voir chapitre *Importantes mesures de sécurité* .

⚠ ATTENTION !

Le sens d'ouverture de la porte doit être modifié par le fabricant, son agent de service après-vente ou une personne qualifiée afin d'éviter tout danger.

Pour inverser le sens d'ouverture du hublot, procédez de la façon suivante:

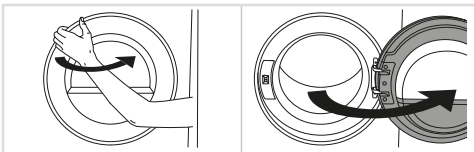

1 Ouvrez complètement le hublot.

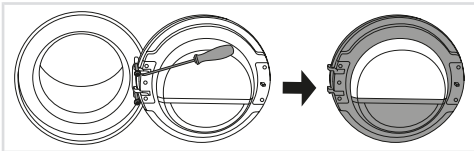

2 Enlevez les vis et retirez le hublot.

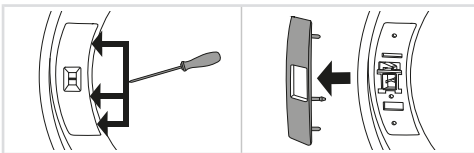

3 Retirez avec précaution le cache de la serrure à l'aide d'un objet étroit et non pointu.

Libérez les loquets du cache de la serrure de la porte dans l'ordre indiqué.

⚠ ATTENTION !

Lors du retrait, veillez à ne pas plier le cache ni ses loquets, car cela pourrait les endommager.

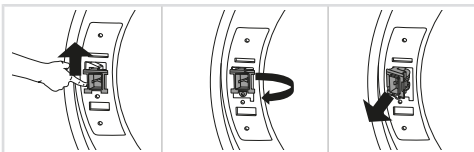

4 Poussez la serrure vers le haut, faites-la glisser vers la gauche et retirez-la de l'appareil en effectuant un mouvement de rotation.

Installation et raccordement

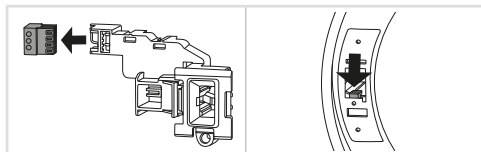

5 Retirez le connecteur de la serrure.

Insérez le connecteur dans la rainure du boîtier en plastique pour éviter que l'appareil ne fasse du bruit lorsque le connecteur n'est pas branché.

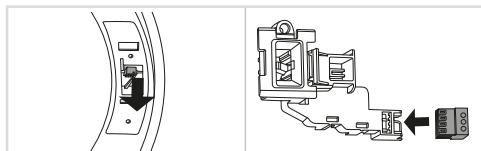

6 Du côté opposé à celui où la porte s'est décrochée, retirez le connecteur de la rainure, sortez-le de l'appareil et connectez-le à la serrure de la porte.

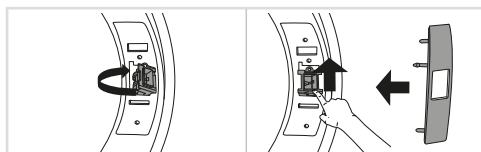

7 Remplacez la serrure de la porte dans l'appareil en procédant dans l'ordre inverse à celui de son retrait.

Remontez le cache de la serrure de la porte.

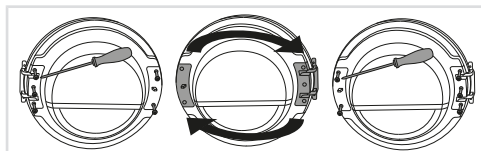

8 Démontez la charnière (à gauche) et la serrure (à droite), intervertissez leur emplacement et revissez-les (charnière sur la droite et serrure sur la gauche).

Utilisez un tournevis pour soulever les pièces en plastique et les enlever plus facilement.

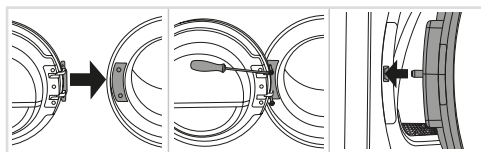

9 Installez la porte sur la paroi avant et vissez-la.

Installez la porte en position complètement ouverte et ne la soulevez pas pendant le vissage. Elle est correctement installée seulement si le loquet de la porte est aligné avec le centre du verrou ou légèrement au-dessus.

Ouverture de la porte

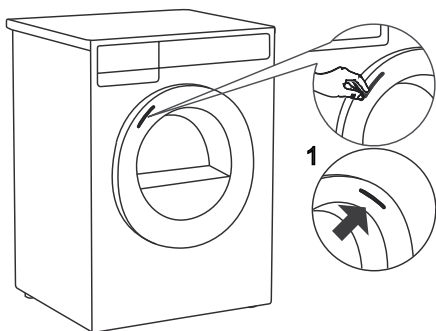

La porte du sèche-linge est conçue pour s'ouvrir sur le côté gauche, un autocollant placé sur la face avant de la porte indique clairement l'endroit à saisir pour ouvrir la porte.

1 En cas de changement du sens d'ouverture de la porte, il est possible de déplacer l'autocollant du côté opposé. Retirez délicatement l'autocollant et collez-le sur le côté droit de la porte en vous assurant qu'il est positionné à la même hauteur.

Évacuation de l'air

💡 INFORMATION

Ne faites fonctionner le sèche-linge que s'il est raccordé correctement à une gaine d'évacuation.

Connexion du conduit d'évacuation à la sécheuse

💡 INFORMATION

Prévoir un conduit d'évacuation métallique côtelé de 4 pouces (10 cm), conforme aux normes UL-CSA. La sécheuse est livrée avec un raccord fi xé à la sortie d'air arrière.

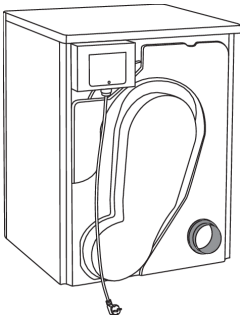

Pour raccorder la gaine d'évacuation à la sortie arrière, suivez les étapes ci-dessous :

- À l'aide d'un tournevis à tête plate, retirez le couvercle de sortie d'air de l'orifice de sortie arrière.
- Fixez le tuyau de raccord à la sortie d'air arrière.
- Placez sur la sortie d'air arrière le couvercle que vous avez enlevé sur l'une des sorties latérales.

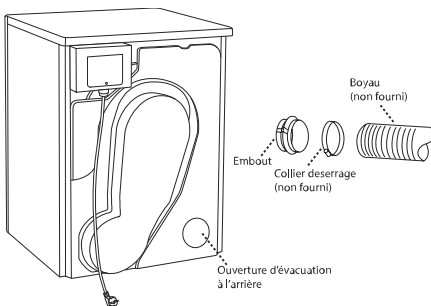

N'utilisez pas de vis ni de fixations dépassant à l'intérieur du conduit pour éviter que des fibres et peluches ne s'y accrochent.

Pour raccorder la gaine d'évacuation à la sortie d'air, suivez les étapes ci-dessous :

- Poussez la gaine sur le raccord et fixez l'assemblage avec un collier de serrage.
- Après avoir mis le sèche-linge dans son emplacement, vérifiez si la gaine n'est pas pliée.

💡 INFORMATION

Un tuyau trop long et des coudes trop nombreux peuvent réduire les performances de séchage. Raccourcir le tuyau et limiter le plus possible le nombre de coudes. Leur courbure doit en outre être la plus ample possible.

Installation et raccordement

⚠ INFORMATION

Longueur maximale du conduit de 60 pieds (18 m). Un maximum de 4 coudes peut être utilisé, mais 4 pieds (1,21 m) doivent être soustraits de la longueur totale du conduit pour chaque coude de 90° utilisé.

⚠ ATTENTION !

Afin de réduire le risque d'incendie, cette sècheuse doit avoir son boyau d'évacuation de l'air dirigé vers L'EXTÉRIEUR ou l'équivalent. Ne couvrez jamais l'extrémité du stub ou du tuyau d'évacuation de la sècheuse avec quoi que ce soit qui risquerait d'attirer la charpie, exception faite du panier de ventilation UL approuvé.

Connexion à une gaine de ventilation

Vous aurez besoin d'un conduit d'évacuation rigide en métal de 4 po (101,6 mm) homologué UL-CSA. Si un conduit flexible est utilisé, il doit être conforme à la norme Outline for Clothes Dryer Transition Duct, sujet 2158A, et avoir une longueur maximale de 94 1/2 po (2,4 m).

⚠ INFORMATION

Une longueur excessive de conduit et un excès de coudes peut affecter la qualité du séchage. Nous vous recommandons de couper toute longueur superflue du conduit et d'avoir le moins de courbes possibles. Ces courbes doivent être aussi souples que possible.

⚠ INFORMATION

Longueur maximale du conduit de 60 pieds (18 m). Un maximum de 4 coudes peut être utilisé, mais 4 pieds (1,21 m) doivent être soustraits de la longueur totale du conduit pour chaque coude de 90° utilisé.

⚠ INFORMATION

Si cet appareil est installé dans un pays au climat chaud (77° F et plus) et très humide, ne positionnez pas le boyau d'évacuation de l'air vers le haut.

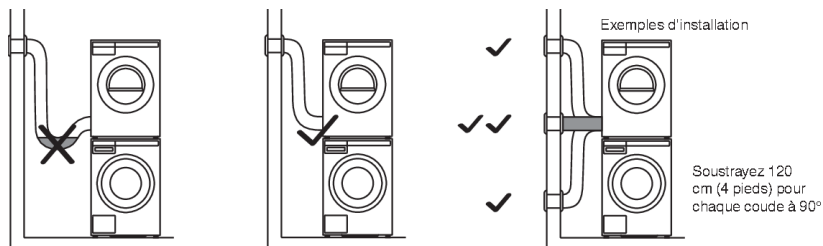

Pour brancher le tuyau d'évacuation sur un point d'évacuation, suivre les étapes ci-dessous:

Installation et raccordement

- Raccordez le boyau d'évacuation au dispositif de raccordement de la ventilation ou à une ouverture à travers le mur.
- Fixez le joint du boyau à l'embout de l'ouverture sur la machine.
- Déroulez le boyau en faisant le moins de courbes possibles jusqu'au point d'évacuation.

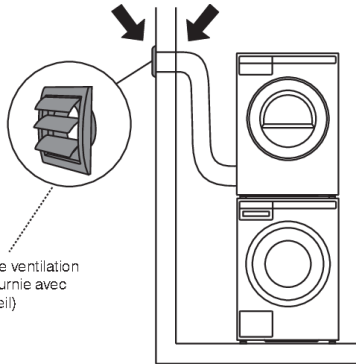

⚠ ATTENTION !

Ne placez jamais le conduit d'évacuation dans une cheminée, un mur, le plafond ou autre espace fermé d'un édifice. Utilisez seulement un grillage de ventilation en métal. Si le boyau est raccordé à une ouverture dans le mur, un grillage de ventilation devra être installé pour empêcher le reflux de l'air froid. Installez le grillage de la ventilation à l'extérieur du mur.

💡 INFORMATION

Évitez :

- les gaines d'évacuation trop longues
- les coudes trop nombreux
- les angles vifs

Tout ceci réduit l'efficacité de l'appareil, prolonge la durée de séchage et augmente la consommation d'électricité.

⚠ RISQUE D'INCENDIE !

Un sèche-linge produit des peluches combustibles. Il doit être raccordé à une gaine d'évacuation débouchant à l'extérieur. Inspectez régulièrement la sortie extérieure de la gaine et enlevez les fibres accumulées sur les bords de l'ouverture et à la périphérie.

⚠ RISQUE D'INCENDIE !

N'installez pas le ventilateur d'appoint dans le conduit d'échappement.

Remarque: L'avertissement du ventilateur d'appoint ne s'applique pas aux sèche-linge destinés d'être installés dans un système de séchage de linge multiple, avec un conduit d'échappement système qui est installé selon les directives du fabricant du sèche-linge.

Entretien du linge ASKO - Assistant caché (Hidden helpers)

Les accessoires Hidden Helper (étagère, panier ou planche à repasser) peuvent être installés entre le lave-linge et le sèche-linge, ou sur le dessus de ces appareils.

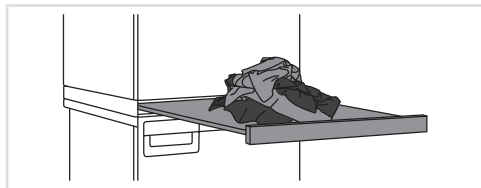

SLIM - Étagère simple

Cette étagère vous servira de surface supplémentaire pour plier les vêtements, rassembler les chaussettes par paires ou pour le rangement. Elle facilite également le chargement et le déchargement du linge. Vous pouvez l'installer entre votre lave-linge et votre sèche-linge.

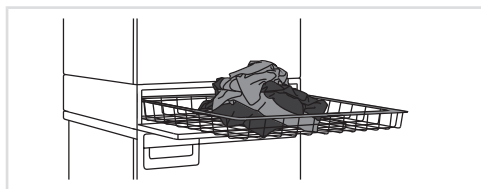

BASKET

Ce grand panier coulissant est facilement accessible par une porte à ouverture push-pull. Utile pour enlever le linge et le porter jusqu'à la penderie ou le plan de travail pour le plier ou le repasser.

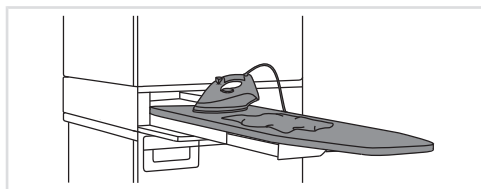

IRONING BOARD

La table à repasser escamotable est une solution intelligente, toujours pratique lorsque vous devez repasser vos vêtements ; elle se range facilement, en toute sécurité, et devient invisible lorsque vous n'en avez pas besoin.

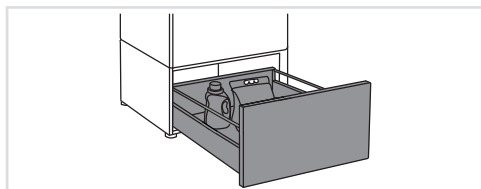

A PEDESTAL DRAWER

Un tiroir de rangement utile d'une hauteur de 11 13/16" 30 cm. Idéal pour ranger votre lessive, votre adoucissant, vos cintres, vos pinces, vos manuels d'utilisation et autres objets utiles dans la buanderie.

Le tiroir piédestal s'installe sous le lave-linge ou le sèche-linge.

Disponibilité en fonction du marché

DENOMINATION	Blanc N° D'ARTICLE	Titane N° D'ARTICLE	Noir Graphite N° D'ARTICLE
SLIM	HS60W - 746295	HS60T - 746296	HS60G - 746297
BASKET	HB150W - 746298	HB150T - 746299	HB150G - 746300
IRONING BOARD	HI150W - 746311	HI150T - 746312	HI150G - 746314
A PEDESTAL DRAWER	HP320W - 746315	HP320T - 746316	HP320G - 746317

Description du sèche-linge

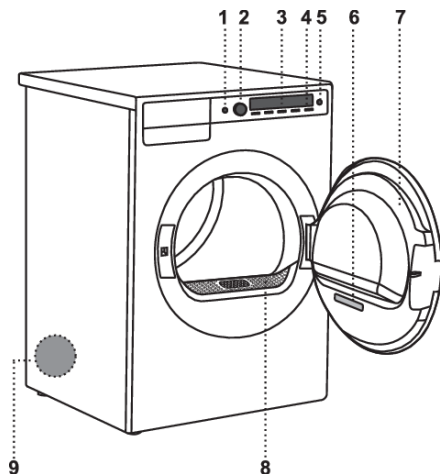

1. Interrupteur principal pour la mise Marche/Arrêt (On/Off)
2. Sélecteur de programme
3. Afficheur (Display)
4. Touches de réglages
5. Touche (Départ/Pause) (Start/Pause)
6. Plaque signalétique comportant des informations sur le sèche-linge (à l'intérieur de la porte du sèche-linge) et le code QR et AUID (à l'intérieur de la porte du sèche-linge)
7. Hublot
8. Filtre à peluches
9. Ouverture de la gaine d'évacuation

Bandeau de commandes

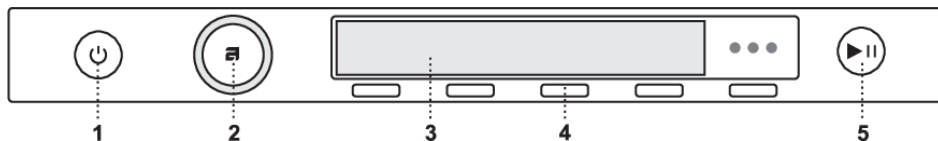

1. Interrupteur principal pour la mise Marche/Arrêt (On/Off)
2. Sélecteur de programme
3. Afficheur (Display)
4. Touches de réglages
5. Touche (Départ/Pause) (Start/Pause)

Réglages initiaux avant utilisation

Lorsque l'appareil est branché et mis en marche pour la première fois (voir chapitre *Installation et raccordement*), effectuez d'abord les réglages suivants :

1. Choisissez une langue (Language)



Utilisez les boutons 2 et 3 pour faire défiler la liste des langues et sélectionner celle souhaitée.

Confirmez votre sélection en appuyant sur 4 Sauvegarder (Save).

2. Réglages Wi-Fi

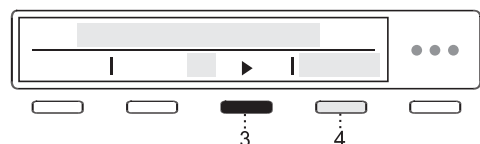

Vous pouvez activer la connexion Wi-Fi en appuyant sur 3 puis confirmez votre sélection en appuyant sur 4 Sauvegarder(Save).

Si vous ne souhaitez pas configurer la connexion Wi-Fi pour le moment, utilisez la molette de sélection de programme pour continuer.

Si vous avez activé la connexion Wi-Fi, voir la procédure de configuration au chapitre *Comment activer le démarrage à distance de l'appareil ?*.

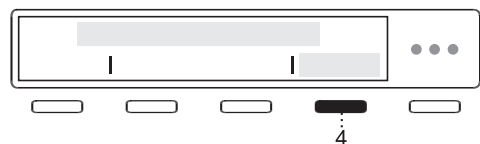

Pour sauvegarder vos réglages, tournez la molette de sélection de programme complètement vers le bas, puis appuyez sur 4 OK.

Votre sèche-linge est maintenant configuré et prêt à l'emploi.

Réglages initiaux avant utilisation

Connexion de l'appareil à l'application ConnectLife

ConnectLife est une plateforme domotique avancée qui permet une connectivité transparente entre les utilisateurs, les appareils et les services. Avec l'application ConnectLife vous pouvez facilement surveiller et gérer vos appareils intelligents, recevoir des notifications directement sur votre périphérique et mettre à jour les logiciels (les fonctions disponibles dépendent de votre appareil et de votre lieu de résidence).

Pour connecter votre appareil intelligent à la plate-forme ConnectLife, vous devez disposer d'une connexion Wi-Fi domestique (2,4 les réseaux de GHz sont pris en charge) et d'un appareil intelligent équipé de l'application ConnectLife.



ÉTAPE 1 : téléchargez l'application ConnectLife en numérisant le code QR fourni ou en effectuant une recherche dans votre plateforme de téléchargement d'applications préférée.

ÉTAPE 2 : installez l'application ConnectLife et créez un compte.

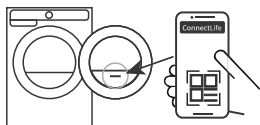

ÉTAPE 3 : dans l'application ConnectLife, accédez au menu « Ajouter un appareil » et sélectionnez le type d'appareil approprié. Numériser ensuite le code QR (qui se trouve sur la plaque signalétique de l'appareil ; vous pouvez également saisir manuellement le numéro AUID/SN).

ÉTAPE 4 : l'application vous guide ensuite tout au long du processus de connexion de l'appareil à votre périphérique intelligent.

Une fois la connexion établie, vous pouvez contrôler l'appareil à distance via l'application.

Conseils utiles pour votre appareil intelligent

💡 INFORMATION

Le code QR nécessaire à l'installation de l'application se trouve sur la plaque signalétique de l'appareil (voir chapitre *Service*).

Comment activer le Wi-Fi sur l'appareil ?

1. Allumez l'appareil. Dans le menu principal, utilisez la molette de sélection de programme pour sélectionner *Réglages système (System settings)*. Confirmez votre sélection en appuyant sur (4) Entrer (Enter).
2. Tournez la molette de sélection de programme vers la droite et sélectionnez *Réglages Wi-Fi (Wi-Fi settings)*. Confirmez votre sélection en appuyant sur (4) Entrer (Enter).
3. Si le système *Wi-Fi (Wi-Fi system)* n'est pas activé, activez-le en appuyant sur (3).
4. Utilisez la molette de sélection de programme pour sélectionner *Config de la connexion (Connection setup)*, puis appuyez sur (3) Entrer (Enter). Appuyez sur (4) Suivant (Next).
5. Si l'application ConnectLife n'est pas installée sur votre smartphone (ou tout autre appareil intelligent), installez-la maintenant (en numérisant le code QR à l'écran), créez votre compte utilisateur et connectez-vous.
 - Dans l'application ConnectLife, ouvrez le menu Ajouter un appareil (Add device).
 - Suivez les instructions de l'application ConnectLife.
 - Sélectionnez le type d'appareil.

Réglages initiaux avant utilisation

- Numérisez le code QR (qui se trouve sur la plaque signalétique de l'appareil).
- Sur l'appareil, appuyez sur (4) *Suivant (Next)*.
 - Le compte à rebours de 5 minutes démarre. Pendant ce temps, connectez l'application à l'appareil.
- Dans l'application ConnectLife, les instructions vous guideront tout au long du processus de saisie des données appropriées pour que votre appareil se connecte à votre réseau domestique.

Comment activer le démarrage à distance de l'appareil ?

Dans le menu principal, tournez la molette de sélection de programme vers la gauche pour sélectionner *Démarrage à distance (Remote start)*. Pour activer cette fonction, appuyez sur le bouton Démarrer/Pause (la porte doit être fermée). L'écran affiche *(Remote start/Activated)*.

L'appareil peut désormais être commandé à distance via l'application ConnectLife.

INFORMATION

Démarrage à distance (Remote start) restera actif pendant les prochaines 24 heures, sauf annulation. Pendant ce temps, l'appareil peut passer en mode veille et l'écran peut être désactivé. Dans ce cas, le logo reste illuminé, ce qui signifie que la fonction de *Démarrage à distance (Remote start)* est toujours active.

Comment ajouter un ou plusieurs utilisateurs ?

Voir chapitre *Comment activer le Wi-Fi sur l'appareil ?* et suivez les étapes 1 et 2.

Utilisez la molette de sélection de programme pour sélectionner *Ajouter un appareil (Add device)*, puis appuyez sur (3) *Entrer (Enter)*. En tant que nouvel utilisateur, si l'application ConnectLife n'est pas encore installée sur votre appareil intelligent, veuillez l'installer.

- Dans l'application ConnectLife, accédez au menu Ajouter un appareil (Add device) et suivez les instructions.
- Sur l'appareil, appuyez sur (4) *Suivant (Next)*.
 - Le compte à rebours de 3 minutes démarre. Pendant ce temps, connectez l'application à l'appareil.
- Complétez et confirmez le réglage dans l'application.

Comment supprimer les utilisateurs ?

Comment supprimer un utilisateur (Remove device) ?

Voir chapitre *Comment activer le Wi-Fi sur l'appareil ?* et suivez les étapes 1 et 2.

Utilisez la molette de sélection de programme pour sélectionner *Supprimer l'appareil (Remove device)*, puis appuyez sur (3) *Entrer (Enter)*. Appuyez sur (4) *(Ok)*. Suivez les indications qui apparaissent à l'écran de l'appareil.

Réglages initiaux avant utilisation

INFORMATION

Cette étape supprimera tous les utilisateurs actifs de l'appareil. Si vous souhaitez à nouveau utiliser l'appareil à distance, vous devrez répéter le processus d'ajout d'un utilisateur.

Quel routeur Wi-Fi peut être utilisé ?

Seuls les réseaux de 2,4 GHz sont pris en charge. Si l'application ConnectLife ne parvient pas à trouver votre réseau local pendant le processus de configuration de la connexion, vérifiez les points suivants :

- votre routeur fonctionne à la fréquence de 2,4 GHz,
- votre réseau est masqué, et
- votre signal est assez fort.

Avez-vous d'autres questions ?

Visitez notre site Internet www.connectlife.io ou contactez-nous à : hello@connectlife.io.

Mise à niveau à distance du logiciel

Lorsque vous recevez une notification de mise à jour logicielle, vous pouvez choisir de mettre à jour votre logiciel dans le menu de l'application, sous réglages. Dès confirmation, la mise à jour est effectuée, l'appareil doit être en mode veille lors de cette opération (plus d'informations sur le mode veille au chapitre *Tableau des valeurs de consommation*).

Vérifiez les options de mise à jour du logiciel dans l'application ConnectLife.

Conseils préliminaires au séchage

Ce chapitre comporte plusieurs conseils sur la façon de préparer votre linge avant le séchage.

Tri du linge

Triez le linge en fonction du type et de l'épaisseur du tissu.

Pour que le séchage soit plus homogène, vérifiez que vos vêtements sont composés de matières similaires.

Vêtements

1. Triez le linge en fonction du type et de l'épaisseur du tissu (voir *Tableau des programmes*).
2. Fermez les boutons et les fermetures éclair, nouez les rubans et retournez les poches ; retirez les attaches métalliques qui pourraient endommager votre linge et l'intérieur de l'appareil.
3. Mettez le linge très délicat et les petits vêtements dans un filet de lavage.

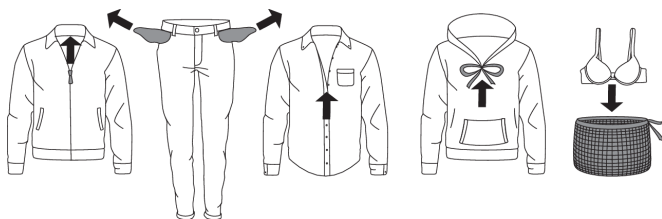

INFORMATION

Mettez uniquement à sécher dans l'appareil du linge qui a été essoré au préalable (vitesse minimale d'essorage recommandée : 800 tr / min.)

Des vitesses d'essorage plus élevées permettront d'économiser de l'énergie et de réduire le temps de séchage.

INFORMATION

Si vous décidez de sécher uniquement une grande pièce de linge, nous vous recommandons de sécher les petits vêtements à part.

INFORMATION

Retournez les vêtements imprimés avant de les mettre à sécher. Pour réduire le risque de dommages causés par la chaleur aux tissus imprimés, utilisez le mode de séchage délicat.

Conseils préliminaires au séchage

Les matières (fibres) qui peuvent sécher en machine



Ces symboles signifient que ces matières peuvent sécher en machine. Les vêtements séchés dans un sèche-linge sont plus doux et plus aérés que les vêtements séchés à l'air libre.

INFORMATION

Le sèche-linge n'utilise pas particulièrement les textiles. Les peluches collectées par le filtre sont constituées de poussières et résidus de fibres qui se détachent lorsque l'on porte les vêtements.

Les matières (fibres) qui ne peuvent pas sécher en machine



Ce symbole signifie que cette matière ne peut pas sécher en machine.

Ne faites jamais sécher en machine:

- les vêtements que vous avez vous-même nettoyés avec des produits chimiques ou "à sec",
- les mousses de matière plastique,
- les fibres de verre.

Les matières qui ne peuvent pas être séchées en machine

Il est recommandé de ne pas sécher en machine les articles suivants, car ils pourraient se déformer :

- cuir et vêtements en cuir,
- vêtements cirés ou lustrés,
- vêtements avec larges ornements en bois, plastique ou métal,
- vêtements à paillettes,
- vêtements avec parties en métal sujettes à la corrosion.

Conseils préliminaires au séchage

Symboles d'entretien

Suivez toujours les recommandations du fabricant du vêtement avant de procéder au séchage en machine.

Coton Lavage normal;			
Linge fragile;			
	Température max. de lavage ULTRA CHAUD		Température max. de lavage CHAUD
	Température max. de lavage TRÈS CHAUD		Lavage à la main
Lavage interdit			
Blanchiment			
	Eau de javel possible à l'eau froide		Eau de javel interdite
Nettoyage à sec			
	Possible avec tous les solvants		Perchloréthylène R11, R113, solvants pétroliers
	Nettoyage à sec avec Kérosène, alcool pur et R113		Nettoyage à sec interdit
Repassage			
	Repassage au fer à HIGH (HAUTE) température max.		Repassage au fer à LOW (FAIBLE) température max.
	Repassage au fer à MEDIUM température max.		Repassage interdit
Séchage			
	Sécher à plat		Température élevée possible
	Sécher sans essorer au préalable		Température modérée possible
	Suspendre sur un fil ou un cintre		Séchage en machine interdit

Instructions de fonctionnement - Les étapes du séchage (1–7)

ÉTAPE 1: trie le linge.

Voir chapitre *Conseils préliminaires au séchage*.

⚡ INFORMATION

Videz les poches : les pièces de monnaie ou les clous peuvent endommager le linge et la machine.

ÉTAPE 2: mettez le sèche-linge en marche

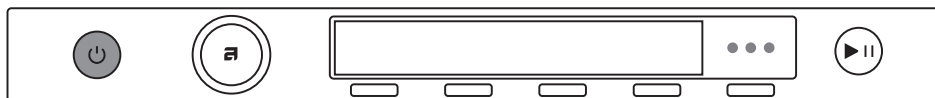

Marche / Arrêt

Appuyez sur  le bouton activer/désactiver (On/Off).

ÉTAPE 3: chargez le linge

Ouvrez le hublot en le tirant vers vous.

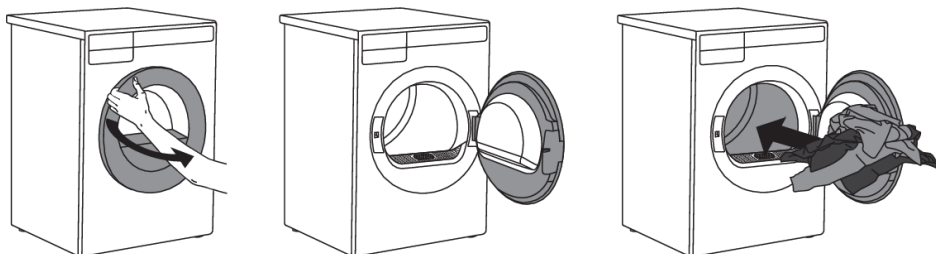

Chargez le linge dans le tambour. Vérifiez auparavant qu'il n'y a pas de boule à détergent au milieu des vêtements, car elle pourrait fondre et abîmer votre linge et l'appareil.

Ne surchargez pas le tambour ! (Consultez le tableau des programmes et respectez la charge nominale indiquée sur la plaque signalétique.) Si le tambour est trop plein, le linge sera plus froissé et peut-être pas uniformément sec.

⚠ ATTENTION !

Le filtre à peluches doit toujours être inséré dans son emplacement désigné avant de charger ou de retirer les textiles. Cela empêche tout vêtement ou autre tissu de tomber dans l'ouverture.

Instructions de fonctionnement - Les étapes du séchage (1-7)

INFORMATION

L'intérieur du tambour du sèche-linge est équipé d'un éclairage LED.

L'éclairage est exclusivement destiné à éclairer l'intérieur du tambour.

L'ampoule du tambour doit être remplacée uniquement par le fabricant, un technicien du service après-vente ou un professionnel agréé.

Instructions de fonctionnement - Les étapes du séchage (1-7)

Séchage dans le panier

⚙️ INFORMATION

Avant d'utiliser le sèche-linge pour la première fois, retirez le panier du tambour ainsi que les autres emballages.

Le linge ne peut être séché dans un panier qu'en utilisant la fonction *Programme horaire*. Le panier est disponible à l'achat en tant qu'accessoire en option auprès du service client (REF. : 914908).



Le panier de séchage est composé de deux parties reliées ; il doit être déployé avant d'être installé.

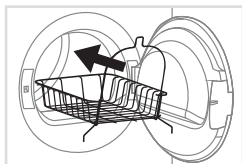

1 Ouvrez la porte du sèche-linge et insérez le panier de séchage. Si vous insérez le panier directement, il ne s'adaptera pas correctement dans le sèche-linge.

Pour faciliter l'installation, nous vous recommandons de retirer le filtre à peluches au préalable. Il suffit de tirer le filtre à peluches vers le haut pour le retirer. Voir chapitre *Nettoyage du filtre à peluches*.

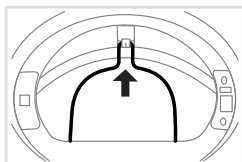

2 Une fois le panier de séchage à l'intérieur du sèche-linge, fixez-le d'abord au support prévu à cet effet sur la partie supérieure du rebord, comme indiqué sur la figure.

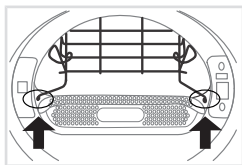

3 Après avoir fixé le panier en haut, positionnez la partie inférieure en tirant sur les côtés gauche et droit jusqu'à ce que le panier vienne se loger dans les ouvertures prévues à cet effet situées près du filtre à peluches.

Si vous avez retiré le filtre à peluches, veuillez le remettre en place. Une fois le panier correctement installé, vérifiez qu'il est bien fixé et solidement maintenu.

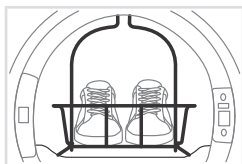

4 Le panier peut être utilisé pour faire sécher des chaussures de sport, des pantoufles ou des articles qui ne doivent pas être secoués dans le tambour du sèche-linge (charge max. : 4 kg).

Lorsque le séchage est terminé, enlevez le panier et fermez le hublot.

Ne faites sécher que des chaussures de sport ou des pantoufles qui ont été suffisamment essorées après le lavage pour éviter un égouttement excessif. Le panier reste immobile pendant que le

Instructions de fonctionnement - Les étapes du séchage (1-7)

tambour tourne, assurez-vous donc que les articles en cours de séchage n'entrent pas en contact avec le tambour afin d'éviter d'éventuels dommages aux articles et au sèche-linge.

Instructions de fonctionnement - Les étapes du séchage (1-7)

ÉTAPE 4: choisissez le programme de séchage

Choisissez le programme en tournant le sélecteur vers la droite ou la gauche.

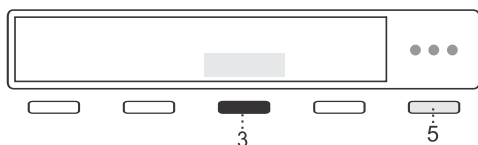
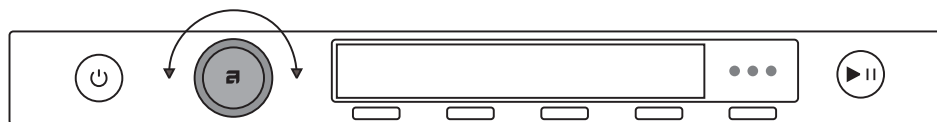

Une fois le programme sélectionné, vous pouvez appuyer sur la touche 5 puis sur 3 Informations pour afficher une brève description du programme.

Sélectionnez le programme en fonction du type et du niveau d'humidité résiduelle du linge que vous souhaitez sécher. La durée du programme prévue s'affiche.

Vous pouvez aussi sélectionner des réglages complémentaires pour chaque programme. Voir l'ÉTAPE 5.

Choisissez l'un des programmes ci-dessous:

Tableau des programmes

Programme	Charge max.	Description
Normal Cotton	Pleine charge	Utilisez ce programme pour le linge en coton épais et résistant comportant plusieurs couches. Lorsque le cycle est terminé, les vêtements sont complètement secs et prêts à être rangés ans l'armoire. <i>Le programme est destiné au séchage du linge en coton humide. Il s'agit du programme le plus économe en énergie pour le séchage du linge en coton. Les données sur la consommation d'énergie sont calculées en utilisant le réglage du cycle du programme et le réglage de séchage moyen selon la norme CAN/CSA-C361-16 et les méthodes de la procédure d'essai du DOE précisées dans le document 10 CFR 430, sous-partie B, annexe D2.</i>
Séchage coton (Storage Dry cotton)	Pleine charge	Utilisez ce programme pour le linge épais et non délicat, qui sera complètement sec à la fin du cycle de séchage.
Coton repassage (Iron Dry cotton)	Pleine charge	Utilisez ce programme pour le linge résistant. Après le séchage, le linge est prêt à être repassé.
Synthétiques (Synthetic)	1/2 charge	Este programa sirve para secar telas sintéticas y mezclas.
Délicat (Delicates)	1/4 charge	Utilisez ce programme pour sécher le linge délicat, qui peut être légèrement humide après le cycle de séchage. Nous recommandons l'utilisation d'un sac à linge dédié.

Instructions de fonctionnement - Les étapes du séchage (1-7)

Programme	Charge max.	Description
Laine (Wool)	1/4 charge	Ce programme est utilisé pour sécher les lainages et les vêtements conformément aux instructions du fabricant indiquées sur l'étiquette.
Linge mixte (Mixed laundry)	1/2 charge	Le programme est utilisé pour le séchage simultané du linge en coton et en tissu synthétique.
Draps/ Serviettes (Bedding / Towels)	1/2 charge	Utilisez ce programme pour les articles plus volumineux. Une fois le programme terminé, le linge sera complètement sec. Séchez les draps housses séparément ou avec des articles volumineux similaires. Secouez-les avant de les mettre à sécher.
Duvet/ Articles volumineux (Down / Bulky items)	1/4 charge	Utilisez ce programme pour les textiles matelassés ou garnis de duvet (oreillers, couettes, vestes). Séchez individuellement les grandes pièces et choisissez l'option Très Sec ou la Durée Programmée si nécessaire.
Quick Pro (Quick Pro)	1/2 charge	Ce programme convient pour les petites quantités de linge que vous voulez sécher rapidement avec efficacité.
Durée programmée (Time program)	1/2 charge	Utilisez ce programme pour le linge résistant légèrement humide qui doit encore sécher complètement. Avec la durée programmée, l'humidité résiduelle n'est pas détectée automatiquement. Si le linge est encore moite à la fin du programme, relancez-le encore une fois ; si le linge est trop sec, froissé et rugueux, cela signifie que vous avez sélectionné une durée trop longue. Vous pouvez régler la durée du programme entre 30 minutes et 4 heures (par intervalles de 15 minutes).
Séchage (Airing)	1/2 charge	Ce programme ne chauffe pas. Utilisez-le pour rafraîchir votre linge. Vous pouvez régler la durée du programme de 15 minutes à 4 heures (par intervalles de 15 min.)

Vous pouvez réaliser des économies d'énergie en chargeant le sèche-linge à la capacité maximale spécifiée pour chaque programme.

INFORMATION

Si votre linge n'est pas parvenu au degré de séchage voulu, choisissez des réglages complémentaires ou un programme plus adapté.

INFORMATION

Aucun programme ne peut démarrer tant que le hublot est ouvert.

Instructions de fonctionnement - Les étapes du séchage (1–7)

ÉTAPE 5: choisissez les réglages du programme

Les réglages du programme vous permettent d'adapter plus finement le programme choisi à vos besoins.

Il est possible que certains réglages ne soient pas disponibles pour le programme que vous avez choisi.

Les réglages du programme vous permettent d'adapter plus finement le programme choisi à vos besoins.

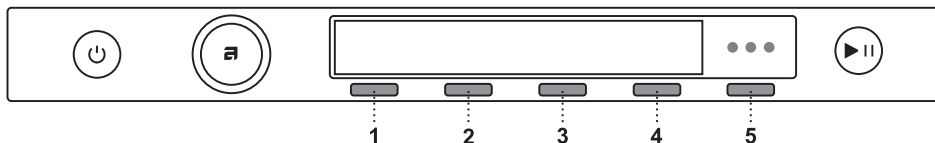

1. Modes de séchage (Mode)
2. Niveau de séchage/Très sec (Extra dry)
3. Charge (Load)
4. Départ différé (Delay start)
5. Plus d'options (More options)

Sélectionnez les réglages du programme avant d'appuyer sur la touche **Départ/Pause**.

Lorsque le programme de séchage est en cours, vous ne pouvez plus modifier ses réglages.

💡 INFORMATION

En appuyant sur 5 Informations vous pouvez afficher les informations relatives au réglage du programme.

Voici les réglages du programme qui peuvent être sélectionnés à l'aide des boutons 1 à 4:

1. Modes de séchage (Mode)

Plusieurs modes de séchage supplémentaires sont disponibles : *Par défaut (Default)* ou *Basse température (Delicate)*.

Le degré de séchage final et la durée de séchage seront modifiés.

2. Niveau de séchage/Très sec (Extra dry)

Vous avez le choix entre les degrés de séchage suivants (+, ++, +++).

Le degré de séchage final et la durée de séchage seront modifiés.

3. Charge (Load)

En appuyant sur (3) vous pouvez choisir entre trois charges de séchage (*Charge pleine*, *Charge moyenne* et *Faible charge*).

Lorsque vous sélectionnez la charge du tambour, ceci affecte la durée de séchage prévue qui était initialement affichée.

Instructions de fonctionnement - Les étapes du séchage (1-7)

4. Départ différé (Delay start)

Sélectionnez le départ différé en appuyant sur (4) lorsque vous souhaitez que le programme de séchage démarre après un certain délai.

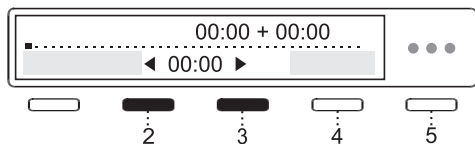

Utilisez la molette ou les boutons de sélection de programme (2) et (3) pour passer de **30 minutes** à 6 heures par paliers de 30 minutes, puis de 6 heures à 24 heures par paliers d'une heure.

En appuyant sur (4) (OK) votre sélection sera confirmée.

Appuyez sur **Démarrer** pour lancer le programme. Lorsque le compte à rebours atteint zéro, le programme de séchage sélectionné démarre automatiquement.

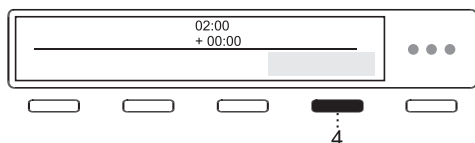

Si vous souhaitez annuler le départ différé et lancer immédiatement le séchage, appuyer sur le bouton (4). Utilisez la molette ou les boutons de sélection de programme (2) et (3) pour passer à 00:00 puis confirmez votre sélection en appuyant sur (4) (OK).

Appuyez le bouton **Démarrer** pour démarrer le cycle de séchage.

Lorsque le démarrage différé est déjà programmé, celui-ci peut être annulé en appuyant sur le bouton Start/Pause pendant 3 secondes pour revenir à la sélection initiale. Après 5 minutes d'inactivité, l'écran passe en mode veille (Standby).

Appuyez sur le bouton Activer/Désactiver (On/Off) pour le réactiver. L'écran affiche le compte à rebours jusqu'au début du cycle de séchage.

Si le sèche-linge est en Veille, l'écran s'allume 1 minute avant le départ du programme de séchage.

Une fois le compte à rebours terminé, la durée de séchage s'affiche à l'écran.

Pour accéder aux réglages supplémentaires du programme sélectionné, appuyez sur le bouton (5), puis sur le bouton (1), étiqueté Plus d'options (More Options).

Faites votre choix parmi :

Antipli (Anti crease)



Pour éviter les plis, sélectionnez la fonction Antipli (Anti crease) (lavage délicat). Cette fonction est recommandée pour le linge délicat.

Confirmez votre sélection en appuyant sur 3. Confirmez votre sélection en appuyant sur 4 Ok.

Vous pouvez choisir la durée du programme anti-plis, de 0 à 4 heures, par tranches d'une heure.

Instructions de fonctionnement - Les étapes du séchage (1–7)

Ajouter favori (Add to favourite)



Vous pouvez ajouter des programmes aux favoris. Appuyez sur le bouton (3) pour ajouter le programme aux favoris. Confirmez votre sélection en appuyant sur le bouton (4) OK.

Une icône ♥ du programme sélectionné apparaît sur le menu principal. Le programme sera sauvegardé. Appuyez sur le bouton (4) (Ok) pour revenir au menu précédent.

Il est possible d'enregistrer jusqu'à 6 programmes favoris.

• Suppression d'un programme favori

Lorsque tous 6 les emplacements sont utilisés, il n'est pas possible de définir un nouveau programme.

Pour ajouter un nouveau programme favori, vous devez en supprimer un existant au préalable.

Pour supprimer un programme favori, sélectionnez le programme que vous souhaitez supprimer. Sélectionnez le réglage *Ajouter favori* (Add to favourite) et confirmez la suppression du programme favori en appuyant sur (4) *Oui* (Yes). Le programme sera supprimé.

Pour accéder aux réglages système, tournez la molette de sélection de programme vers la droite et confirmez la sélection en appuyant sur 4 *Entrée* (Enter).

Si aucune action n'est effectuée pendant 5 minutes, l'écran passera en mode veille (Stand by).

Il est possible de le réactiver en appuyant sur le bouton Activer/Désactiver (On/Off) ou en ouvrant la porte du sèche-linge.

⚙️ INFORMATION

Certains réglages peuvent ne pas être disponibles pour les programmes de séchage.

ÉTAPE 6: Fermez le hublot et lancez le programme de séchage.

Fermez le hublot du sèche-linge et appuyez sur la touche **Départ**/Pause.



▶ Départ (pression brève – démarrer/continuer)

|| Pause (pression brève – interrompre momentanément le lavage)

Annuler (appuyez 3 secondes sur la touche)

Temps restant

La durée de séchage prévue en fonction du programme sélectionné et de la charge s'affiche en heures et minutes.

Instructions de fonctionnement - Les étapes du séchage (1-7)

La durée de séchage réelle va dépendre du programme sélectionné, du volume de la charge, du type de linge, de la vitesse d'essorage lors du lavage, etc.

La durée de séchage réelle peut être plus longue ou plus courte que la durée prévue.

Pause, arrêt, ou modification du programme

Pour mettre le programme en pause, appuyez brièvement sur le bouton Start/**Pause**. Pour reprendre un programme, appuyez à nouveau sur le bouton **Démarrer**/Pause.

Vous pouvez également interrompre temporairement le programme de séchage en ouvrant la porte. Pour reprendre le programme, fermez simplement la porte et appuyez sur **Démarrer**/Pause.

Si vous souhaitez annuler le programme de séchage, appuyez sur le bouton Start/Pause et maintenez-le enfoncé pendant 3 secondes. Le programme sélectionné sera arrêté et l'étape de refroidissement commencera. Le temps de refroidissement dépend du programme sélectionné et de la température à l'intérieur du tambour.

Ce n'est qu'à la fin de la phase de refroidissement que vous pouvez sélectionner un nouveau programme et appuyer sur **Démarrer**/Pause.

ATTENTION !

Le programme de séchage se termine par un cycle de refroidissement au cours duquel les résistances ne chauffent pas. À la fin du programme, le linge est ainsi à une température convenable et vous ne risquez pas de toucher des vêtements trop chauds lorsque vous les retirez du tambour.

Le programme de séchage peut être interrompu en appuyant sur le bouton Activer/Désactiver.

Le sèche-linge s'arrête alors. Après l'avoir remis en marche, appuyez sur la touche **Départ**/Pause pour continuer le programme.

ÉTAPE 7: Fin du programme

Une fois le programme de séchage terminé, l'écran indiquera que le programme s'est terminé avec succès.

Si vous avez sélectionné le réglage *Antipli (Anti crease)*, le sèche-linge continuera à fonctionner après la fin du cycle de séchage pendant la durée définie lors de la sélection de ce réglage.

À la fin du cycle de séchage, vous avez la possibilité d'enregistrer le programme comme programme favori (voir chapitre *ÉTAPE 5: choisissez les réglages du programme*).

Ouvrez le hublot en le tirant vers vous et enlevez le linge du tambour.

Nettoyez le filtre à peluches situé dans la porte (voir chapitre *Nettoyage et entretien*).

Vérifiez que le tambour est vide, puis fermez le hublot.

5 minutes après la fin du programme ou la dernière activation, l'afficheur s'éteint et passe en mode Veille afin d'économiser l'électricité.

L'afficheur se rallumera si vous appuyez sur le bouton Activer/Désactiver (On/Off) ou si vous ouvrez la porte du sèche-linge.

Si le filtre à peluches est obstrué, le débit d'air sera réduit, ce qui prolongera le temps de séchage. Si vous remarquez un allongement du temps de séchage, nettoyez le filtre et redémarrez l'appareil.

Instructions de fonctionnement - Les étapes du séchage (1-7)

ATTENTION !

Lorsque le séchage est terminé, débranchez le câble d'alimentation de la prise secteur.

ATTENTION !

Lorsque la porte est ouverte, un message s'affiche à l'écran pour indiquer que le filtre à peluches doit être nettoyé.

Réglages système

Entrez dans le menu *Réglages système* (System settings) en tournant la molette de sélection de programmes dans le menu principal complètement vers la droite.

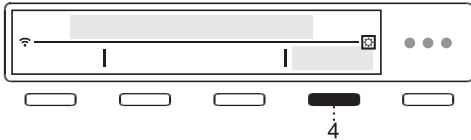

Confirmez votre sélection en appuyant sur (4) *Entrer* (Enter).

Appuyez sur (1) *Quitter* (Exit) dans n'importe quel réglage pour revenir au menu principal.



Certains réglages peuvent être accompagnés d'une brève description qui s'affiche en appuyant sur (4) *Informations*.

Ensuite, tournez le sélecteur de programme pour faire défiler la liste des réglages modifiables.

Choisissez une langue (Language)

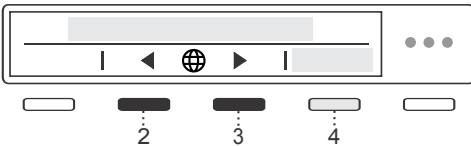

En appuyant sur 2 ou 3 vous pouvez faire défiler la liste des langues.

Confirmez votre sélection en appuyant sur 4 *Sauvegarder* (Save).

Verrouiller (Lock)

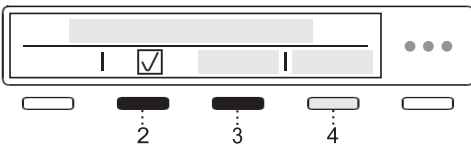

Ce réglage désactive les touches à l'écran afin d'empêcher les enfants de démarrer ou de modifier le cycle par inadvertance.

La fonction Verrouillage (Lock) permet de verrouiller l'appareil en appuyant sur 2 ou 3. Pour plus d'informations, appuyez sur 4 *Informations*.

Vous pouvez choisir **d'activer** (On) ou **de désactiver** (Off) le verrouillage.

En appuyant sur 4 *Informations* un bref descriptif du réglage s'affichera à l'écran.

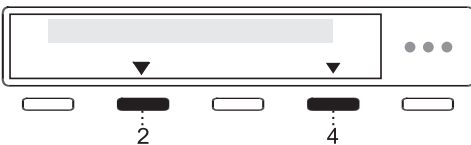

Lorsque cette option est activée, vous pouvez l'activer et la désactiver en appuyant sur 2 et 4 et en maintenant les boutons enfoncés pendant 3 secondes.

Lorsque l'option de verrouillage (Lock) est activée, aucune autre fonction ne peut être sélectionnée.

Après 1 minute d'inactivité sur l'appareil, le verrouillage s'activera automatiquement.

Réglages de l'appareil

Gestion du programme (*Program management*)

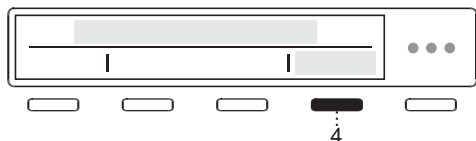

Le menu principal contient l'ensemble des programmes que vous pouvez sélectionner à l'aide du sélecteur de programme. Appuyez sur le bouton (3) pour sélectionner ou désélectionner les programmes que vous ne souhaitez pas voir apparaître dans le menu principal.

Ce réglage permet d'afficher uniquement les programmes sélectionnés dans le menu principal. Une fois tous les programmes souhaités sélectionnés, appuyez sur le bouton (4) pour revenir au menu précédent.

Appuyez sur (4) *Entrer (Enter)* pour afficher un ensemble de programmes.

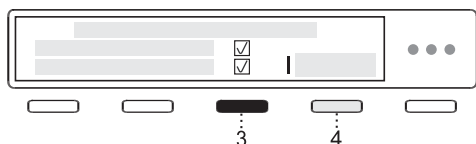

Utilisez la molette de sélection de programme pour choisir entre les programmes. Confirmez votre sélection en appuyant sur 3. Cela permet de définir si le programme sera affiché dans le menu principal.

L'icône s'affiche à côté du programme sélectionné.

Lorsque vous avez sélectionné un ensemble de programmes, confirmez le modification en appuyant sur 4 *Sauvegarder (Save)*.

Si vous n'avez apporté aucune modification, appuyez sur 4 *Quitter (Exit)*.

Seuls les programmes marqués de l'icône seront affichés.

Luminosité de l'afficheur (*Display brightness*)



Vous pouvez régler la **luminosité** (Brightness) de l'écran.

En appuyant sur 2 ou 3 vous pouvez régler la luminosité de l'écran de 1 à 5.

Confirmez votre sélection en appuyant sur 4 *Sauvegarder (Save)*.

Volume sonore (*Sound volume*)

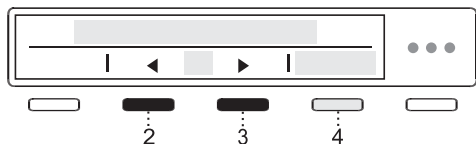

En appuyant sur 2 ou 3 vous avez la possibilité de régler le volume sonore.

Pendant la sélection, le signal sonore se fait entendre au volume mis en surbrillance.

Confirmez votre sélection en appuyant sur 4 *Sauvegarder (Save)*.

Afficher logotype (*Display logotype*)

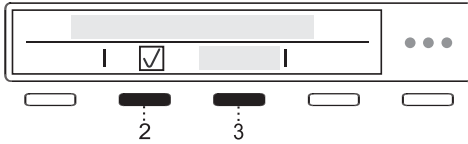

En appuyant sur 2 ou 3 Vous pouvez choisir **d'afficher ou de masquer le logo** (On/Off).

Activer (On) = le logo s'affiche à la mise en marche

Désactiver (Off) = le logo ne s'affiche pas à la mise en marche

Réglages Wi-Fi (*Wi-Fi settings*)

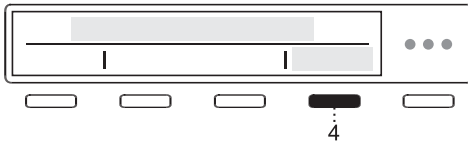

Pour les réglages, appuyez sur 4 *Entrer* (Enter).

Reportez-vous à la procédure de réglage dans le chapitre « Réglage avant la première utilisation » ; « Comment activer le Wi-Fi sur l'appareil ? ».

Pour revenir aux « Réglages système » (System settings) appuyez sur 4 *Quitter* (Exit).

Mode boutique (Shop mode)

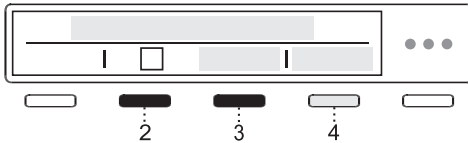

L'appareil simule l'affichage et le fonctionnement d'un cycle standard à des fins de démonstration. Ce réglage ne peut être activé que dans les magasins.

En appuyant sur 2 ou 3 vous pouvez choisir **d'activer** (On) ou **de désactiver** (Off).

Pour plus d'informations, appuyez sur 4 *Informations*.

Rappel de nettoyage (*Cleaning reminder*)

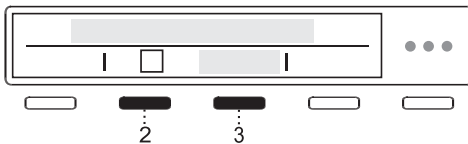

En appuyant sur le bouton 2 ou 3, vous pouvez choisir **d'activer** (On) ou **de désactiver** (Off) cette fonction.



Pour un rendement optimal, nettoyez les filtres et videz le bac de condensation.

La sélection doit être confirmée en appuyant sur (4) (OK).

Défaillances (Failure read out)

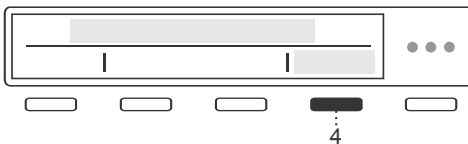

Les trois derniers messages d'erreur affichés à l'utilisateur figurent dans le menu de lecture des défauts.

Réinitialiser la liste des programmes (Reset program list)

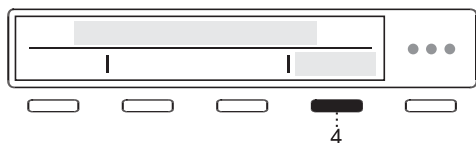

En appuyant sur 4 *Entrer (Enter)* vous accédez à la fonction Réinitialisation des programmes (Reset program list), ce qui signifie que tous les programmes favoris seront supprimés. Les autres réglages ne seront pas affectés.

Confirmez la réinitialisation en appuyant sur 4 (*OK*).

Réinitialiser les paramètres d'usine (*Factory reset*)



En appuyant sur 4 *Entrée (Enter)* vous accédez à la réinitialisation d'usine (Factory reset), ce qui signifie que les réglages reviendront aux valeurs d'origine (vos paramètres personnels et tous les programmes favoris seront supprimés).

Confirmez la réinitialisation en appuyant sur 4 *OK (OK)*.

Nettoyage de l'extérieur de l'appareil

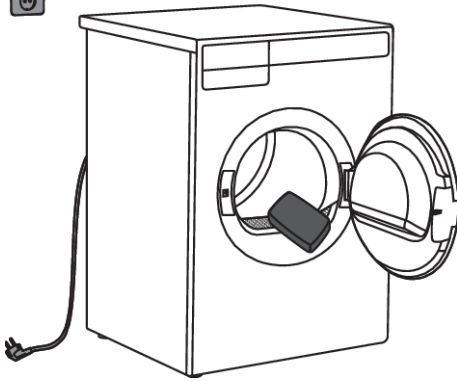

Essuyez toutes les parties du sèche-linge avec un chiffon doux jusqu'à ce qu'elles soient sèches.

Maintenez la zone autour du sèche-linge propre et fraîche ; la poussière, la chaleur et l'humidité peuvent prolonger le temps de séchage.

RISQUE DE CHOC ÉLECTRIQUE !

Avant de procéder au nettoyage, mettez le sècheuse à l'arrêt et débranchez le cordon d'alimentation de la prise secteur.

ATTENTION !

Nettoyez l'extérieur de l'appareil et l'afficheur avec un chiffon doux en coton légèrement humide et de l'eau. N'utilisez pas de solvants ni de nettoyants abrasifs, car ils pourraient endommager l'appareil. (Respectez les recommandations et avertissements du fabricant des produits de nettoyage.)

Particularités du nettoyage

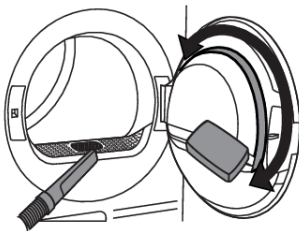

Si nécessaire, nettoyez le boîtier du filtre à peluches et l'emplacement dans lequel il est inséré.

Si nécessaire, nettoyez également le joint de porte.

Nettoyage et entretien

Nettoyage du filtre à peluches

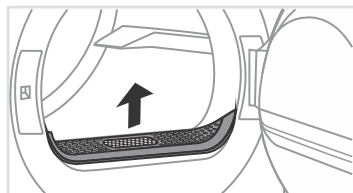

1 Retirez le filtre à peluches.

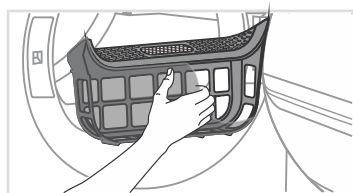

2 Retirez délicatement les fibres et les fils du filtre à peluches à la main ou avec un aspirateur.

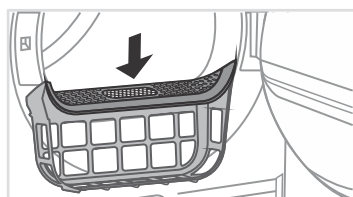

3 Remettez le filtre en place.

💡 INFORMATION

Assurez-vous que le filtre à peluches est correctement inséré.

💡 INFORMATION

Nettoyez le filtre à peluches après chaque utilisation.

💡 INFORMATION

N'utilisez jamais le sèche-linge sans filtre à peluches ou si ce dernier est endommagé.

Que faire en cas de problèmes ?

Des perturbations provenant de l'environnement (par exemple de l'installation électrique) peuvent entraîner la signalisation de différentes erreurs (voir le tableau ci-après). Dans ce cas:

- Mettez l'appareil à l'arrêt, attendez au moins une minute, remettez l'appareil en marche et relancez le programme de séchage.
- Si l'erreur persiste, contactez le service après-vente agréé.
- Vous serez capable de résoudre vous-même la plupart des **problèmes** survenant lors de l'utilisation de l'appareil (voir le tableau de dépannage).
- Les **réparations** doivent être réalisées exclusivement par un professionnel qualifié.
- Les réparations ou réclamations résultant d'un raccordement ou d'une utilisation non conforme du sècheuse ne sont pas couvertes par la garantie. Dans ce cas, les frais de l'intervention seront à la charge de l'utilisateur.

INFORMATION

La garantie ne couvre pas les dysfonctionnements dus aux perturbations de l'environnement (foudre, défaillances de l'installation électrique, catastrophes naturelles, etc.).

Toutes les erreurs susceptibles d'apparaître sur l'interface utilisateur sont répertoriées ci-dessous.

Problème/ Erreur	Cause	Que faire ?
L'appareil ne démarre pas.	L'interrupteur principal n'est pas activé.	Vérifiez si vous avez appuyé sur la touche Marche/Arrêt.
	La prise secteur n'est pas sous tension.	Vérifiez le fusible. Vérifiez si la fiche du cordon d'alimentation est insérée correctement dans la prise secteur.
La prise est sous tension mais le tambour ne tourne pas. Le sèche-linge ne fonctionne pas. Le sèche-linge ne fonctionne pas.	Vous n'avez pas lancé le programme selon les instructions.	Relisez la notice d'utilisation.
	Le hublot est peut-être ouvert.	Vérifiez si le hublot est fermé correctement.
	Vous avez peut-être sélectionné le Départ différé.	Pour annuler l'option Départ différé, appuyez sur la touche 5 "Sauter".
L'appareil s'arrête de fonctionner au cours d'un programme.	Le filtre à peluches peut être obstrué. En conséquence, la température dans le sèche-linge augmente, ce qui provoque une surchauffe et entraîne la désactivation de l'élément chauffant.	Nettoyez le filtre à peluches (voir chapitre <i>Nettoyage et entretien</i>). Attendez que l'appareil refroidisse, puis essayez de le redémarrer. Si le sèche-linge ne sèche toujours pas, contactez un technicien de service.

Que faire en cas de problèmes ?

Problème/ Erreur	Cause	Que faire ?
On entend un léger bruit de coups.	Si le sèche-linge n'a pas fonctionné pendant une longue période, les mêmes points des éléments porteurs ont été longtemps sollicités, ce qui est la cause d'une déformation temporaire.	Le bruit va disparaître sans aucune intervention.
Le hublot s'ouvre durant le séchage.	Pression excessive sur le hublot (trop de linge dans le tambour).	Réduisez la quantité de linge.
Le linge est inégalement sec.	Vous avez mis à sécher des vêtements de compositions et d'épaisseurs différentes en trop grande quantité.	Veillez à trier les textiles selon leur composition et leur épaisseur, à ne pas surcharger le tambour, et à choisir le programme adapté.
Le linge n'est pas bien sec ou le séchage dure trop longtemps.	Le filtre n'est pas propre.	Nettoyez le filtre (voir le chapitre <i>Nettoyage et entretien</i>).
	Le sèche-linge est dans un local fermé, ou trop froid, ou trop petit. Il en résulte une température trop élevée de l'air ambiant.	Veillez à ce que le local dans lequel la sècheuse est installée soit suffisamment aéré : ouvrez la porte et/ou la fenêtre. Vérifiez si la température du local n'est pas trop haute ou trop basse.
	Le linge n'a pas été assez essoré.	Si le linge est encore humide lorsque le programme est terminé, il faut lancer de nouveau un programme approprié (après avoir nettoyé les filtre).
	Trop grande ou trop petite quantité de linge dans le tambour.	Choisissez un programme convenable ou des fonctions complémentaires.
	Les grandes pièces (comme les draps) se sont emmêlées.	Avant le séchage, fermez les boutonsnières ou les fermetures à glissière des vêtements. Sélectionnez un programme adapté (par ex. le programme Draps). Après le séchage, démêlez le linge et sélectionnez un programme complémentaire (par ex. Durée programmée).

Signalisation des défauts

En cas de défaillance pendant l'exécution d'un programme, Erreur X s'affiche à l'écran. Appuyez sur le bouton INFO (4) et maintenez-le enfoncé pour afficher la description de l'erreur à l'écran. Éteignez le sèche-linge, puis rallumez-le.

Que faire en cas de problèmes ?

Les erreurs suivantes peuvent s'afficher à l'écran (selon le modèle) :

Problème/ Erreur	Message d'erreur affiché à l'écran	Que faire ?
E0	Défaut de l'unité de commandes.	Défaut de l'unité de commandes. Contactez le service après-vente.
E1.1, E1.2, E1.3	Erreur de la thermistance.	Défaut de la sonde de température. Contactez le service après-vente.
E2	Erreur de communication.	Erreur de communication. Contactez le service après-vente.
E3	Erreur pompe.	Erreur de la pompe lors de l'évacuation de l'eau condensée dans le réservoir. Contactez le service après-vente.
E6	Défaillance du relais.	Défaut de l'unité de commandes. Contactez le service après-vente.
E7	Défaillance de la porte.	Défaut de l'unité de commandes. Contactez le service après-vente.
E8	Défaillance de la touche.	Défaut de l'unité de commandes. Contactez le service après-vente.
E9	Les versions des logiciels PB/UI ne sont pas compatibles.	Contactez le service après-vente.
E11	Erreur de communication du moteur sans balais.	Contactez le service après-vente.

INFORMATIONS avant, pendant et après le séchage (selon le modèle)

Message d'erreur affiché à l'écran	Que faire ?
Fermez le hublot avant d'appuyer sur Départ.	Fermez le hublot du sèche-linge avant de lancer ou de poursuivre le programme.
Le programme a été interrompu par une panne d'électricité, relancez-le.	Appuyez sur la touche Départ /Pause pour relancer ou poursuivre le programme.
Nettoyez le filtre à peluches.	Voir chapitre <i>Nettoyage et entretien</i> .
Le verrouillage est activé. Maintenez les boutons (2) et (4) enfoncés pendant 3 secondes pour désactiver le verrouillage.	Voir chapitre <i>Réglages système</i> .

Garantie limitée – Appareils à usage domestique et professionnel

Cette garantie limitée couvre les pièces et la main d'oeuvre, sauf pour les cas énumérés ci-après dans la présente garantie limitée. Les interventions d'entretien doivent être effectuées par un centre de service autorisé par ASKO. **VOTRE RECOURS UNIQUE ET EXCLUSIF DANS LE CADRE DE CE CERTIFICAT DE GARANTIE LIMITÉE EST LA RÉPARATION DE L'APPAREIL, COMME PRÉVU DANS LE PRÉSENT DOCUMENT.** Cette garantie limitée est valable uniquement lorsque le produit ASKO est utilisé dans le pays où il a été acheté. Une preuve de la date d'achat d'origine est nécessaire afin d'obtenir un service après-vente dans le cadre de la présente garantie limitée. Cette garantie est uniquement applicable à l'acheteur d'origine et n'est pas transférable.

Produits résidentiels ASKO à usage exclusivement résidentiel/personnel :

Garantie limitée de deux (2) ans - Toute demande de service sous garantie pour produits domestiques ASKO doit être effectuée auprès de ASKO dans un délai de deux (2) ans maximum suivant la date d'achat du produit. Le service sera assuré pendant les heures normales de bureau. Les lave-vaisselle ASKO éligibles à l'extension de garantie de 5 ans 2024-2025 doivent être enregistrés sur le site us.asko.com dans les quatre-vingt-dix (90) jours suivant la date d'achat.

Produits résidentiels ASKO à usage non exclusivement résidentiel/personnel ou utilisés à des fins commerciales ou dans des applications marines, mobiles ou aéronautiques :

Garantie limitée de un (1) an - Toute demande de service sous garantie pour produits ASKO à usage non exclusivement résidentiel ou personnel ou utilisés à des fins commerciales ou dans des applications marines, mobiles ou aéronautiques, doit être effectuée auprès de ASKO dans un délai de un (1) an maximum suivant la date d'achat du produit. Le service est disponible pendant les heures normales de bureau.

Produits professionnels ASKO à usage domestique ou commercial :

Garantie limitée de deux (2) ans - Toute demande de service sous garantie pour produits domestiques ASKO doit être effectuée auprès de ASKO dans un délai de deux (2) ans maximum suivant la date d'achat du produit. Le service est disponible pendant les heures normales de bureau.

Articles exclus de la garantie

Cette garantie limitée ne prend pas en charge :

1. Les pièces de rechange ou la main d'oeuvre, si le produit ASKO est utilisé de façon non conforme aux manuels d'instructions à l'usage de l'utilisateur ou de l'opérateur et/ou aux instructions relatives à l'installation.
2. Les appels en vue de rectifier l'installation de votre produit ASKO, de vous apprendre à vous servir correctement du produit ASKO, de remplacer ou réparer les fusibles ou de rectifier le câblage électrique ou la tuyauterie de votre maison.
3. Les articles et consommables tels que les filtres.
4. Les dommages causés par un accident, une modification, une utilisation inadaptée, une utilisation abusive, une négligence, un incendie, une inondation, un cas de force majeure, une utilisation incorrecte, une installation incorrecte, une installation n'étant pas conforme aux règlements locaux en matière d'électricité et de plomberie ou l'utilisation de produits non agréés par ASKO ainsi que toute tentative de réparation par des centres de service autres que ceux autorisés par ASKO.
5. Les dommages esthétiques, y compris les rayures, les bosses, les écailles ou autres dommages au niveau de la finition de votre produit ASKO, sauf dans le cas où de tels dommages proviennent de défauts de matériaux ou de fabrication et sont signalés à ASKO dans les 5 (cinq) jours suivants la date d'achat.

6. L'enlèvement et la livraison. Ce produit ASKO doit être réparé dans votre maison.
7. Les réparations de pièces ou systèmes endommagés suite à des modifications non autorisées effectuées sur le produit ASKO.
8. Les frais de voyage et de déplacement pour la réparation du produit si le produit ASKO se trouve dans une zone isolée où un centre de service autorisé par ASKO n'est pas disponible.
9. L'enlèvement et la réinstallation du produit ASKO s'il est installé dans un endroit inaccessible ou s'il n'est pas installé selon les normes de votre guide d'installation ASKO.
10. Le remplacement de pièces ou la main d'oeuvre sur les produits ASKO dont les numéros de série/modèle d'origine ont été supprimés, modifiés ou sont difficiles à lire.

Exclusion

VOTRE RECOURS UNIQUE ET EXCLUSIF DANS LE CADRE DE CE CERTIFICAT DE GARANTIE LIMITÉE EST LA RÉPARATION DE L'APPAREIL, COMME PRÉVU DANS LE PRÉSENT DOCUMENT. TOUTES LES AUTRES GARANTIES EXPLICITES OU IMPLICITES, Y COMPRIS TOUTE GARANTIE IMPLICITE DE QUALITÉ MARCHANDE ET D'ADAPTATION À UN USAGE PARTICULIER SONT EXPRESSÉMENT REJETÉES. Certaines juridictions ne permettent pas l'exclusion ou la limitation en ce qui concerne les droits de garantie. Cette garantie vous octroie des droits spécifiques ; vous pouvez avoir d'autres droits variant d'une juridiction à l'autre. Toute tentative de réparation par une personne autre que le centre de service autorisé par ASKO annule cette garantie limitée.

Limitation de responsabilité

EN AUCUN CAS, ASKO OU LE FABRICANT ET LEURS SOCIÉTÉS MÈRES, FILIALES ET SOCIÉTÉS APPARENTÉES NE SERONT TENUS RESPONSABLES DES DOMMAGES INDIRECTS, CONSÉCUTIFS, EXEMPLAIRES, PUNITIFS OU SPÉCIAUX. EN AUCUN CAS, ASKO OU LE FABRICANT ET LEURS SOCIÉTÉS MÈRES, FILIALES ET SOCIÉTÉS APPARENTÉES NE SERONT TENUS RESPONSABLES DES DOMMAGES AUTRES QUE LES DOMMAGES ACTUELS ET EN AUCUN CAS DES DOMMAGES DÉPASSANT LE PRIX PAYÉ POUR LE PRODUIT ASKO SUJET DE LA RÉCLAMATION. Certaines juridictions n'autorisent pas l'exclusion ou la limitation des dommages indirects, consécutifs ou autres. Ces limitations ou exclusions ne s'appliquent donc peut-être pas à vous. Cette garantie limitée vous donne des droits juridiques spécifiques. Vous pouvez également avoir d'autres droits qui varient d'une juridiction à l'autre.

Service après-vente ASKO

Lisez le chapitre *Que faire en cas de problèmes ?* avant de contacter le centre de service. Si le problème ne peut être résolu, contactez le distributeur le plus proche.

Adresse ASKO:

5995 Windward Pkwy, Alpharetta,
GA 30005, USA, +1-800-898-1879

ÉTATS-UNIS us.asko.com, +1-800-898-1879

CANADA ca.asko.com, +1-800-561-7265,
service@distinctive-online.com

MEXIQUE asko.com/mx, +52-800-400-4372,
atencionalcliente@sub-zeromx.com

Service après expiration de la garantie limitée

Pour en savoir plus sur l'obtention de pièces et de main-d'oeuvre après expiration de la présente Garantie limitée ou en cas de problème sortant du cadre de cette Garantie limitée, veuillez contacter le service d'assistance à la clientèle d'ASKO.

Avant d'appeler le service après-vente

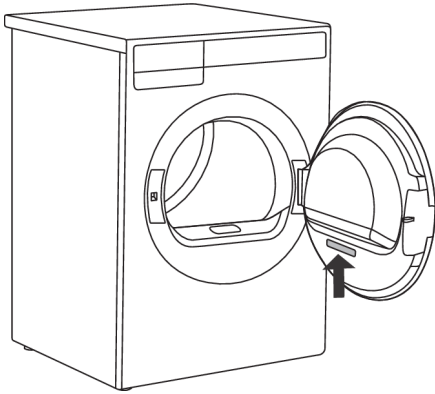

Voir les chapitres *Que faire en cas de problèmes ?* et *Nettoyage et entretien* et vérifiez si le problème peut être résolu par vous-même.

Lorsque vous contactez le service après-vente, veuillez indiquer le modèle (2), type (1) et numéro de série (3) de votre sèche-linge.

Le modèle, le type, et le numéro de série figurent sur la plaque signalétique apposée sur la face intérieure du hublot du sèche-linge.

Les codes QR et AUID figurent également sur la plaque signalétique.

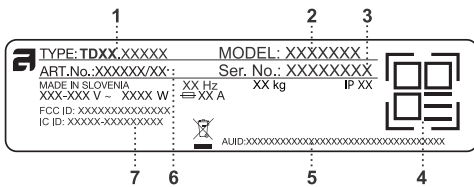

1 - Type de modèle

2 - Modèle

3 - Numéro de série

4 - Code QR

5 - Code AUID

6 - Code de l'appareil

7 - FCC ID & IC ID

INFORMATION

Une liste des pièces de rechange et des conseils de réparation conformes à la directive européenne relative à l'écoconception applicable vous sont accessibles en numérisant le code QR situé à l'intérieur de la porte du sèche-linge.

Ou sur le lien suivant : <https://auid.connectlife.io>

INFORMATION

Signalez tout dysfonctionnement à votre service d'assistance téléphonique local ou à l'adresse ; toutes les informations sont disponibles dans la déclaration de garantie ci-jointe. Les coordonnées de votre centre de service après-vente agréé sont disponibles dans la déclaration de garantie fournie avec l'appareil et sur le site Internet en numérisant le code QR sur la plaque signalétique (voir chapitre *Service*).

INFORMATION

Certains défauts mineurs décrits dans le chapitre *Que faire en cas de problèmes ?* peuvent être réparés par l'utilisateur lui-même en suivant les instructions, sans risque pour sa sécurité et sans affecter les conditions de garantie.

ATTENTION !

En cas de réparation, utilisez exclusivement des pièces détachées certifiées par des fabricants agréés.

ATTENTION !

Les réparations ou réclamations résultant d'un raccordement ou d'une utilisation non conforme du sècheuse ne sont pas couvertes par la garantie. Dans ce cas, les frais de l'intervention seront à la charge de l'utilisateur.

Risque d'électrocution – Avertissement lors de l'entretien

RISQUE DE CHOC ÉLECTRIQUE !

Certains composants internes ne sont volontairement pas mis à la terre et peuvent présenter un risque de choc électrique uniquement lors de l'entretien. Personnel de service – Ne touchez pas aux composants suivants lorsque l'appareil est sous tension : moteur, pompe et unité de commande.

Données techniques	
Hauteur	33 1/2" (850 mm)
Largeur	23 1/2" (595 mm)
Profondeur	24 3/4" (628 mm)
Capacité du tambour	4.20 cu.ft. (119 L)
Charge maximale de séchage	Voir la plaque signalétique
Puissance nominale	Voir la plaque signalétique
Matériau du tambour	Acier inoxydable
Matériau de la carrosserie	Peinture poudre sur acier galvanisé à chaud ou sur acier inoxydable.

Avis de licence de police de caractères

Ce produit intègre la police Noto Sans, disponible sous licence SIL Open Font License, Version 1.1.

Le contrat de licence est disponible dans son intégralité à l'adresse suivante :
<https://openfontlicense.org>

Noto Sans est une police de caractères open source développée par Google, pouvant être utilisée, modifiée et redistribuée selon les termes de la licence SIL Open Font.

Type d'équipement radio	
(selon le modèle)	HL3215STG, HLW3215-TG, HLW3215-TG01
Wi-Fi	
Plage de fréquence de fonctionnement	2.4000 GHz - 2.4835 GHz
Puissance de sortie maximale	≤10 dBm/MHz (EIRP) (gain d'antenne <10 dBi)
Gain d'antenne maximal	Gain : 0 dBi
Bluetooth	
Plage de fréquence de fonctionnement	2.400 GHz - 2.4835 GHz
Sortie porteuse	6 dBm (≤ 10 dBm)
Type d'émission	F1D

Déclaration de conformité

La société déclare que le dispositif doté de la fonction **ConnectLife** est conforme aux exigences essentielles et aux autres dispositions pertinentes de la directive 2014/53/UE. La déclaration de conformité détaillée est disponible à l'adresse suivante : <https://auid.connectlife.io>, sur la page de votre appareil, dans la section des documents complémentaires.

Exigences et recommandations relatives au réseau Wi-Fi

1. Point d'accès et couverture

- Bande standard de **2,4 GHz Réseau Wi-Fi IEEE 802.11b/g/n** nécessaire,
- utilisez un **routeur ou un point d'accès stable** disposant d'une puissance de signal suffisante (minimum **-60 dBm**) à l'emplacement d'installation de l'appareil ;
- évitez tout chevauchement excessif des canaux ; utilisez des canaux de 2,4 GHz (1, 6, ou 11) qui ne se chevauchent pas, avec une largeur de canal de 20 MHz,
- Le débit du réseau Wi-Fi doit être adapté aux installations comprenant plusieurs appareils.

2. Sécurité et chiffrement

- Le réseau doit utiliser le chiffrement **WPA2-PSK (AES)** ou WPA/WPA2 ;
- les réseaux ouverts (non chiffrés) ne sont pas pris en charge ;
- l'appareil et l'appareil mobile doivent être connectés **au même SSID lors de la configuration initiale**,
- une connexion Internet permanente est requise pour le fonctionnement des fonctionnalités à distance.

3. Types de réseau non pris en charge

- Réseaux avec **portails captifs** (pages de connexion via un navigateur) ou réseaux Wi-Fi publics (hôtels, points d'accès pour invités avec identification, etc.),
- réseaux nécessitant **des serveurs proxy ou des tunnels VPN**,
- réseaux avec filtrage MAC strict (à moins que l'adresse MAC de l'appareil ne soit manuellement ajoutée à la liste blanche),

- réseaux appliquant un contrôle d'accès par défaut « refuser » au niveau du client (à moins que l'accès ne soit manuellement accordé à l'appareil).

Tableau des valeurs de consommation

Ce tableau indique les valeurs de durée de séchage et de consommation électrique mesurées pour un échantillon de linge essoré à différentes vitesses dans le lave-linge.

Les consommations indiquées ci-dessous ont été obtenues dans les conditions suivantes :

Température de l'air entrant	Température ambiante
Humidité de l'air entrant	50–60%
Température de séchage	Normal

Programme	Charge	Vitesse d'essorage (tr/min)	Durée du programme (h:min)	Consommation d'énergie (kWh/cycle)
Normal Cotton	Pleine	1400	01:40	3,25
	Partielle	1400	01:09	2,34
	Demi	1400	00:50	1,72
Séchage coton	Pleine	1400	01:49	3,49
	Partielle	1400	01:25	2,79
	Demi	1400	01:03	1,96
Coton repassage	Pleine	1400	01:15	2,45
	Partielle	1400	00:54	1,78
	Pleine	1400	00:40	1,31
Synthétiques	Partielle	1000	00:45	1,42
Linge mixte	Partielle	1200	00:51	2,09

Toutes les valeurs du tableau sont fournies par cycle de séchage.

INFORMATION

Vous pouvez réaliser des économies d'énergie en chargeant le sèche-linge à la capacité maximale spécifiée pour chaque programme.

Tableau des valeurs de consommation

INFORMATION

Chez l'utilisateur, les valeurs peuvent différer de celles indiquées dans le tableau en raison de variations liées à la nature et à la quantité de linge, aux fluctuations de l'alimentation électrique, ainsi qu'à la température et à l'humidité ambiantes.

MISE AU REBUT

Nos **emballages** sont en matériaux écologiques qui peuvent être recyclés, remis au service de la propreté ou détruits sans risque pour l'environnement. Dans ce but, tous les matériaux d'emballage sont pourvus du marquage approprié.



Le symbole sur le produit ou sur son emballage indique que le produit ne doit pas être traité comme un déchet domestique normal. Mettez le produit au rebut dans un centre de collecte agréé pour le traitement des DEEE.

Lorsque vous mettez un appareil usagé **au rebut**, coupez son câble d'alimentation et cassez le dispositif de fermeture de la porte pour éviter que les enfants ne s'y enferment (risque d'asphyxie).

En mettant ce produit **au rebut** conformément aux recommandations, vous contribuerez à éviter des conséquences néfastes pour la santé et l'environnement. Pour tout renseignement sur la mise au rebut et le recyclage de ce produit, veuillez contacter la mairie ou le service de la propreté de votre commune, ou encore le magasin dans lequel vous l'avez acheté.



www.us.asko.com



924762-a5



Nous réservons le droit d'apporter des modifications.