

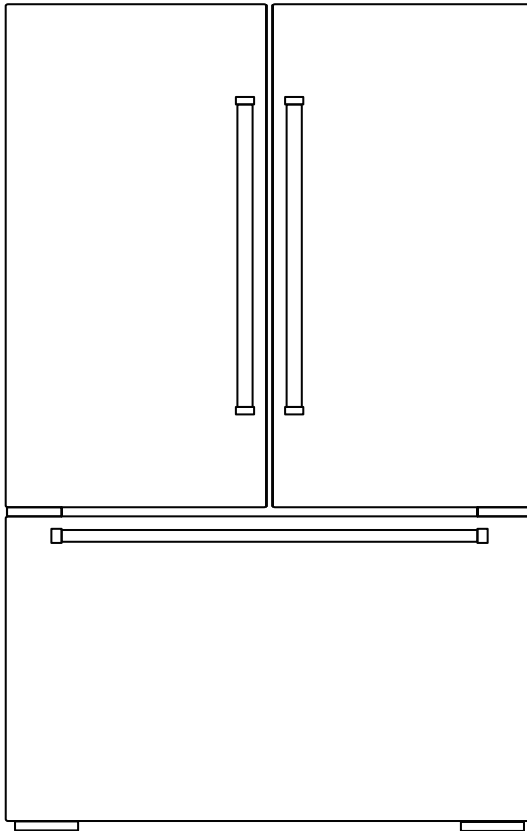

FORNO

Alta Qualita



FFFFD1783-36S

Réfrigérateur-congélateur 36" côte à côte 27.4 cuft

AVANT D'UTILISER L'APPAREIL, VEUILLEZ LIRE ET RESPECTER TOUTES LES REGLES DE SECURITE ET LES INSTRUCTIONS D'UTILISATION INSTRUCTIONS.

Table des matières

Avertissement

Warnings-----	2
---------------	---

Informations relatives à la sécurité et aux avertissements

Customer Care-----	5
Symbole de sécurité de base-----	6
Raccordement de l'appareil -----	6
Informations relatives à la sécurité et aux avertissements	6

Introduction à la production

Product features-----	10
Product components-----	11
Installation dimension-----	12

Installation

Transportation-----	13
Où installer votre appareil-----	13
Pieds en plastique réglables-----	13

Opération

Avant l'utilisation -----	14
Démarrage -----	14
Panneau de commande -----	15
Contrôle de la température du congélateur-----	16
Contrôle de la température du réfrigérateur-----	16
Compartiment réfrigérateur-----	18
Compartiment congélateur -----	19
Conseils pour la conservation des aliments -----	20
Économie d'énergie-----	20

Maintenance

Dégivrage-----	21
Nettoyage -----	21
Informations générales -----	21
Phénomènes normaux -----	22
Dépannage-----	23

Avertissement

Le réfrigérant isobutène (R600a) est contenu dans le circuit frigorifique de l'appareil, un gaz naturel avec un haut niveau de compatibilité environnementale, qui est néanmoins inflammable. Pendant le transport et l'installation de l'appareil, s'assurer qu'aucun des composants du circuit frigorifique n'est endommagé. réfrigérant ne soit endommagé. Le réfrigérant (R600a) est inflammable.



Symbole ISO 7010 W021 Avertissement ;
Risque d'incendie/inflammable

AVERTISSEMENT : Cette unité utilise du R600a comme réfrigérant et du cyclopentane comme agent de moussage, ces deux matériaux sont facilement inflammables. Par conséquent, l'unité abandonnée doit être tenue à l'écart du feu et ne doit pas être exposée à une flamme.

8. **AVERTISSEMENT :** Danger de choc électrique. Le fil de terre jaune-vert de cet appareil doit être relié à la terre avant la mise en service.

9. **AVERTISSEMENT :** Le réfrigérateur mis au rebut doit être éliminé conformément aux lois et réglementations locales.

10. **AVERTISSEMENT :** Le réfrigérant et le gaz de soufflage de l'isolation sont inflammables. Lors de la mise au rebut de l'appareil, faites-le uniquement dans un centre de traitement des déchets agréé. Ne pas exposer à une flamme.

11. **AVERTISSEMENT :** Lors de l'installation de l'appareil, veillez à ce que le cordon d'alimentation ne soit ni coincé ni endommagé.

12. **AVERTISSEMENT :** Ne placez pas plusieurs blocs multiprises ou alimentations portables à l'arrière de l'appareil.

13. **AVERTISSEMENT :** Pour éviter toute contamination des aliments, veuillez respecter les instructions suivantes : – L'ouverture prolongée de la porte peut entraîner une augmentation significative de la température dans les compartiments de l'appareil.

– Nettoyez régulièrement les surfaces pouvant entrer en contact avec les aliments ainsi que les systèmes de drainage accessibles.

– Conservez la viande crue et le poisson dans des récipients appropriés dans le réfrigérateur afin qu'ils n'entrent pas en contact avec d'autres aliments ou ne coulent pas dessus.

14. **AVERTISSEMENT :** Risque d'enfermement pour les enfants. Avant de jeter votre ancien réfrigérateur ou congélateur : – Retirez les portes

– Laissez les clayettes en place pour empêcher les enfants d'y grimper facilement.

Avertissement

7. AVERTISSEMENT : Cette unité utilise du R600a comme réfrigérant et du cyclopentane comme agent de moussage, ces deux matériaux sont facilement inflammables. Par conséquent, l'unité abandonnée doit être tenue à l'écart du feu et ne doit pas être exposée à une flamme.
8. AVERTISSEMENT : Danger de choc électrique. Le fil de terre jaune-vert de cet appareil doit être raccordé à la terre avant la mise en service.
9. AVERTISSEMENT : Le réfrigérateur mis au rebut doit être éliminé conformément aux lois et réglementations locales.
10. AVERTISSEMENT : Le réfrigérant et le gaz de soufflage de l'isolation sont inflammables. Lors de la mise au rebut de l'appareil, veuillez le faire uniquement dans un centre de traitement des déchets agréé. Ne pas exposer à une flamme.
11. AVERTISSEMENT : Lors de l'installation de l'appareil, assurez-vous que le cordon d'alimentation n'est ni coincé ni endommagé.
12. AVERTISSEMENT : Ne placez pas plusieurs blocs multiprises ou alimentations portables à l'arrière de l'appareil.
13. AVERTISSEMENT : Pour éviter toute contamination des aliments, veuillez respecter les instructions suivantes :
- L'ouverture prolongée de la porte peut entraîner une augmentation significative de la température dans les compartiments de l'appareil.
 - Nettoyez régulièrement les surfaces pouvant entrer en contact avec les aliments ainsi que les systèmes de drainage accessibles.
 - Conservez la viande crue et le poisson dans des récipients appropriés dans le réfrigérateur afin qu'ils n'entrent pas en contact avec d'autres aliments ou qu'ils ne coulent pas dessus.
14. AVERTISSEMENT : Risque d'enfermement pour les enfants. Avant de jeter votre ancien réfrigérateur ou congélateur :
- Retirez les portes
 - Laissez les clayettes en place pour éviter que les enfants puissent grimper à l'intérieur.

Avertissement

- Avant d'effectuer tout type d'installation ou de nettoyage, débranchez le réfrigérateur de la source électrique. Quand lorsque vous avez terminé, reconnectez le réfrigérateur à la source d'alimentation électrique et remettez les commandes de température à zéro électrique et remettez les commandes de température sur la valeur souhaitée de la mise en place.
- Si la lumière led est endommagée, elle doit être remplacée par le fabricant, son agent de service ou des personnes de qualification similaire afin d'éviter tout danger.
- Avant d'installer la conduite d'alimentation en eau, vous devez :
 - **AVERTISSEMENT** : ne remplissez le réservoir qu'avec de l'eau potable. Le système d'alimentation en eau doit être installé et raccordé par un technicien professionnel.Raccordez le réfrigérateur à la conduite d'eau froide :
 - la pression d'entrée maximale de l'eau est de 6,9 bars ;
 - la pression d'entrée minimale de l'eau est de 1,4 bar.**AVERTISSEMENT** : Ne branchez le réfrigérateur qu'à une source d'eau potable.
- Les nouveaux flexibles fournis avec l'appareil doivent être les tuyaux neufs fournis avec l'appareil doivent être utilisés et les anciens tuyaux ne doivent pas être réutilisés.

Service clientèle

Nous vous remercions d'avoir acheté un produit Frono. Veuillez lire l'intégralité du manuel d'instructions avant d'utiliser votre nouvel appareil pour la première . Que vous soyez un utilisateur occasionnel ou un expert, il vous sera utile de familiariser avec les pratiques de sécurité, les caractéristiques, le fonctionnement et les recommandations d'entretien de votre appareil.

Le modèle et le numéro de série sont indiqués à l'intérieur du produit. Pour les besoins de la garantie, vous aurez également besoin de la date d'achat.

Notez ces informations ci-dessous pour référence ultérieure.

Informations sur le produit

Numéro de modèle :

Numéro de série :

Date d'achat : _____

Adresse et numéro de téléphone pour l'achat :

Informations sur les services

Utilisez ces numéros dans toute correspondance ou appel de service concernant votre produit.

Si vous avez reçu un produit endommagé, contactez immédiatement Frono.

Pour gagner du temps et de l'argent, consultez le guide de dépannage avant de faire appel à un service d'entretien. Il énumère les causes des problèmes mineurs de fonctionnement que vous pouvez corriger vous-même.



"Besoin d'une aide rapide ? Il suffit de scanner le code qr pour accéder à notre formulaire d'assistance rapide. Nous sommes toujours à votre disposition pour répondre à vos questions ou à vos préoccupations. N'hésitez donc pas à nous contacter !"

Services au Canada et aux États-Unis

Gardez le manuel d'instructions à portée de main pour répondre à vos questions. Si vous ne comprenez pas quelque chose ou si vous avez besoin de plus d'aide, veuillez consulter notre site web pour une assistance rapide. Veuillez nous fournir vos nom, numéro, adresse, numéro de série du produit en panne, la preuve d'achat et une brève description du problème. Un représentant du service clientèle vous contactera dès que possible. Toute intervention sous garantie doit être autorisée par le service clientèle de FORNO. Tous nos prestataires de services agréés sont soigneusement sélectionnés et rigoureusement formés par nos soins.

Informations relatives à la sécurité et aux avertissements

De base

Ce guide contient de nombreux messages de sécurité importants. Lisez et respectez toujours tous les messages de sécurité.



Il s'agit du symbole d'alerte de sécurité. Il vous avertit des messages de sécurité qui vous informent des dangers susceptibles de vous tuer ou de vous blesser, ou de blesser d'autres personnes, ou d'endommager le produit. Tous les messages de sécurité sont précédés du symbole d'alerte de sécurité et du mot de signalisation de danger DANGER, AVERTISSEMENT ou ATTENTION. Ces mots signifient :



Vous serez gravement blessé si vous ne suivez pas les instructions.



Vous serez gravement blessé si vous ne suivez pas les instructions.



Indique une situation dangereuse imminente qui, si elle n'est pas évitée peut entraîner des blessures légères ou modérées, ou endommager le produit uniquement.

Connexion d'un appareil



L'appareil est compatible avec 115/60Hz uniquement, et la plage de fluctuation de tension autorisée est de 98~132V et la plage de fluctuation de tension autorisée est de 98~132V. Pour garantir la sécurité, la prise et son câble doivent être capables de supporter un courant supérieur à 15A.

Informations relatives à la sécurité et aux avertissements

Pour réduire les risques d'incendie, d'électrocution ou de blessure lors de l'utilisation de l'appareil, des mesures de sécurité élémentaires doivent être prises lors de l'utilisation de votre produit, des mesures de sécurité de base doivent être prises, notamment les suivantes de sécurité de base doivent être respectées, y compris les suivantes. Lisez toutes les instructions avant d'utiliser cet appareil

Informations relatives à la sécurité et aux avertissements

Informations relatives à la sécurité et aux avertissements



AVERTISSEMENT

Ne pas endommager le circuit de réfrigération. Le fluide réfrigérant peut provoquer de graves blessures s'il est projeté dans les yeux. En cas de contact, consultez immédiatement un médecin ou rendez-vous à l'hôpital. Veillez à ce que les ouvertures de ventilation, situées dans l'enceinte de l'appareil ou dans la structure intégrée, ne soient pas obstruées.

Ne pas utiliser d'appareils électriques à l'intérieur des compartiments de stockage des aliments de l'appareil, sauf s'ils sont du type recommandé par le fabricant. Ne pas utiliser de dispositifs mécaniques ou d'autres moyens pour accélérer le processus de dégivrage, autres que ceux recommandés par le fabricant. Le fluide réfrigérant et le gaz de gonflage de l'isolant sont inflammables. Lors de la mise au rebut de l'appareil, veillez à le déposer uniquement dans un centre de traitement des déchets agréé. Ne pas exposer à une flamme

Cet appareil n'est pas destiné à être utilisé par des personnes (y compris des enfants) dont les capacités physiques, sensorielles ou mentales sont réduites, ou par des personnes manquant d'expérience et de connaissances, sauf si elles sont surveillées ou ont reçu des instructions concernant l'utilisation de l'appareil par une personne responsable de leur sécurité. Les enfants doivent être surveillés afin de s'assurer qu'ils ne jouent pas avec l'appareil.



ATTENTION

Ne pas utiliser ou stocker de matériaux inflammables tels que l'éther, le benzène, l'alcool, les médicaments, le gaz de pétrole liquéfié (GPL), les sprays ou les cosmétiques à proximité ou à l'intérieur du réfrigérateur. Cela pourrait provoquer une explosion ou un incendie.

Ne pas placer de verrerie dans le compartiment de congélation ou à la sortie d'air du compartiment réfrigérateur, cela pourrait provoquer une explosion ou des blessures.

Assurez-vous que l'appareil est correctement mis à la terre. Consultez un électricien ou un technicien qualifié si les instructions de mise à la terre ne sont pas entièrement comprises ou si vous avez un doute sur la bonne mise à la terre de l'appareil. Une mauvaise mise à la terre peut provoquer une panne ou un choc électrique.

Ne pas stocker de substances explosives telles que des aérosols contenant un gaz propulseur inflammable dans cet appareil.

Cet appareil est destiné à un usage domestique et à des applications similaires telles que :

- les cuisines réservées au personnel dans les magasins, bureaux et autres environnements professionnels ;
- les fermes et par les clients dans les hôtels, motels et autres environnements résidentiels ;
- les chambres d'hôtes ;
- la restauration et autres applications non commerciales similaires.

Informations relatives à la sécurité et aux avertissements

Informations relatives à la sécurité et aux avertissements

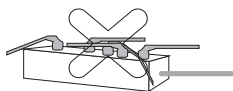

- Il convient d'utiliser une prise dédiée.
L'utilisation de plusieurs appareils sur une même prise peut provoquer un incendie.
- Installez l'appareil dans une pièce sèche et bien ventilée.

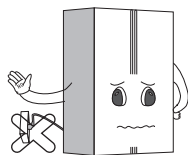

- L'appareil doit être placé à proximité d'une prise de courant il est facile de couper l'alimentation électrique en cas d'accident.
- Ne laissez pas la fiche d'alimentation orientée vers le haut ou serrée à l'arrière de l'appareil elle doit pas être orientée vers le haut ou serrée à l'arrière du réfrigérateur. De l'eau pourrait être projetée à l'intérieur ou la fiche pourrait être endommagée, ce qui peut provoquer un incendie ou une électrocution.



- Ne laissez pas le cordon d'alimentation plié ou pressé par des objets lourds l'objet peut être endommagé. S'il est endommagé, il doit être remplacé par l'agent de service ou une personne de qualification similaire afin d'éviter tout danger afin d'éviter tout danger. Si le cordon d'alimentation est endommagé, il doit être remplacé par le fabricant, son agent de service ou des personnes ayant des qualifications similaires par le fabricant, son agent de service ou une personne de qualification afin d'éviter tout risque.



- Débranchez la fiche d'alimentation lorsque vous nettoyez ou manipulez la lampe intérieure du réfrigérateur
lampe intérieure du réfrigérateur.
Cela pourrait provoquer un choc électrique ou des blessures.
Si la lampe LED est endommagée, elle doit être remplacée par le fabricant ou son agent de service par le fabricant ou son agent de service.

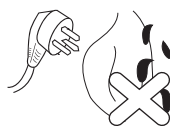

- Retirez l'eau ou la poussière de la prise d'alimentation avec un chiffon sec et propre ne pas utiliser de mains mouillées pour la toucher et l'insérer en veillant à ce que les extrémités des broches soient bien connectées les extrémités des broches doivent être bien connectées.



- Ne touchez pas les aliments ou les récipients du congélateur avec des mains mouillées cela peut provoquer des gelures.
- Ne placez pas d'objet lourd ou dangereux, tasses, vases à fleurs, cosmétiques, médicaments ou tout autre récipient contenant de l'eau sur le réfrigérateur d'eau sur le réfrigérateur.
Il pourrait tomber et provoquer des blessures, un incendie ou une électrocution lors de l'ouverture ou de la fermeture de la porte.

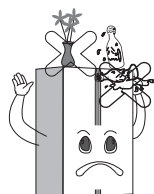

- Ne vaporisez pas d'eau à l'extérieur ou à l'intérieur du réfrigérateur l'intérieur du réfrigérateur ou ne le nettoyez pas avec du benzène ou un diluant.

Informations relatives à la sécurité et aux avertissements

Informations relatives à la sécurité et aux avertissements

- Attendez 5 minutes ou plus avant de rebrancher la prise. Le fonctionnement du congélateur pourrait en être affecté.



- Ne pas utiliser le réfrigérateur à des fins non domestiques (stockage de médicaments ou de matériel d'analyse, de sang, à proximité d'un lieu de travail) (stockage de médicaments ou de matériel d'essai, de sang, près de l'eau, etc.) Cela peut entraîner des risques inattendus tels qu'un incendie, un choc électrique, la détérioration du matériel stocké, etc). Cela peut entraîner des risques inattendus tels qu'un incendie, un choc électrique, une détérioration du matériel stocké ou une réaction chimique.

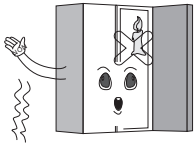

- Ne pas utiliser de sèche-linge pour sécher l'intérieur, ni allumer une bougie pour enlever les odeurs/l'odeur. Cela pourrait provoquer une explosion ou un incendie.
- Ne vous accrochez pas à la porte ou aux plateaux de la porte. Cela pourrait faire tomber le réfrigérateur ou endommager les mains. En particulier, ne laissez pas les enfants faire ce qui précède.



- En cas de fuite de gaz, ne pas toucher le réfrigérateur ou la prise de courant et aérer immédiatement la pièce. L'explosion d'une étincelle peut provoquer un incendie ou des brûlures. En cas de fuite de gaz causée par des dommages importants lors de la livraison, de l'installation ou de l'utilisation du réfrigérateur, l'installation ou l'utilisation du réfrigérateur, toute étincelle peut provoquer un incendie ou des brûlures.

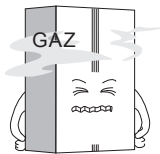

- Ne pas insérer les mains ou le bâton métallique dans la sortie d'air frais, le couvercle, le fond de l'appareil l'air frais, le couvercle, le fond du réfrigérateur, la grille anti-chaaleur la grille anti-chaaleur (trou d'évacuation) à l'arrière. Cela pourrait provoquer un choc électrique ou des blessures.
- Ne mettez pas de glace dans une tasse en cristal fin ou dans un récipient en céramique. La glace risque de se briser et de provoquer des blessures.

- Si le cordon d'alimentation est endommagé, il doit être remplacé par le fabricant, son agent de service ou des personnes ayant des qualifications similaires par le fabricant, son agent de service ou une personne de qualification afin d'éviter tout risque.

- Utilisez le réfrigérateur immergé après l'avoir vérifié. Cela pourrait provoquer un choc électrique ou un incendie.

- N'installez pas le réfrigérateur dans un endroit humide ou dans un endroit où l'eau ou la pluie éclabousse dans un endroit humide ou dans un endroit où il y a des éclaboussures d'eau ou de pluie.

La détérioration de l'isolation des pièces électriques peut provoquer des fuites électriques. Vérifiez régulièrement le réfrigérateur.

- Ne laissez personne, à l'exception d'un ingénieur qualifié, démonter, réparer ou modifier le réfrigérateur démonter, réparer ou modifier le réfrigérateur. Cela pourrait provoquer des blessures, un choc électrique ou un incendie.

Présentation du produit

Caractéristiques du produit

- **Économie d'énergie et réduction du bruit**
Il contient un système de super congélation, d'économie d'énergie et de réduction du bruit, système de réfrigération optimal.
- **Contrôle précis de la température**
Système de contrôle par micro-ordinateur séparé pour régler, contrôler et afficher la température R et la température F. Il est possible de régler la température R et la température F de manière plus précise l'affichage de la température R et de la température F, pour un contrôle plus précis.
- **Dégivrage automatique**
Programme spécial pour réduire les fluctuations de température du du réfrigérateur, afin de conserver la fraîcheur des aliments.
- **Affichage LED et bouton tactile**
Le tableau de commande affiche respectivement le réglage de la température de la chambre du réfrigérateur et du congélateur et l'état de fonctionnement réfrigérateur et du congélateur, ainsi que l'état de fonctionnement l'utilisation du bouton tactile est pratique.
- **Système d'alarme d'ouverture de porte**
Si la porte s'ouvre pendant plus d'une minute, le système d'alarme vous rappelle de fermer la porte vous appellera de fermer la porte.
- **Verre trempé, sûr et fiable**
Verre trempé, sûr et fiable, facile à nettoyer et durable.
- **Joint de porte amovible et facile à nettoyer**
Le joint de la porte est facile à nettoyer et à retirer, et sa durée de vie est longue.
- **Machine à glaçons automatique**
Le réfrigérateur est doté d'une fonction de fabrication automatique de glaçons les utilisateurs peuvent prendre des glaçons, de la glace pilée et de l'eau froide à l'extérieur de la porte.

Présentation du produit

Composants du produit

Toutes les figures de ce manuel sont schématiques, certaines caractéristiques et certains dispositifs peuvent ne pas correspondre entièrement à votre réfrigérateur et à l'appareil ne soient pas entièrement compatibles avec votre réfrigérateur et la structure et la contiguïté spécifiques seront

et la structure et la contiguïté doivent être conformes au produit réel.

L'apparence et les spécifications du produit réel peuvent varier en fonction du modèle.

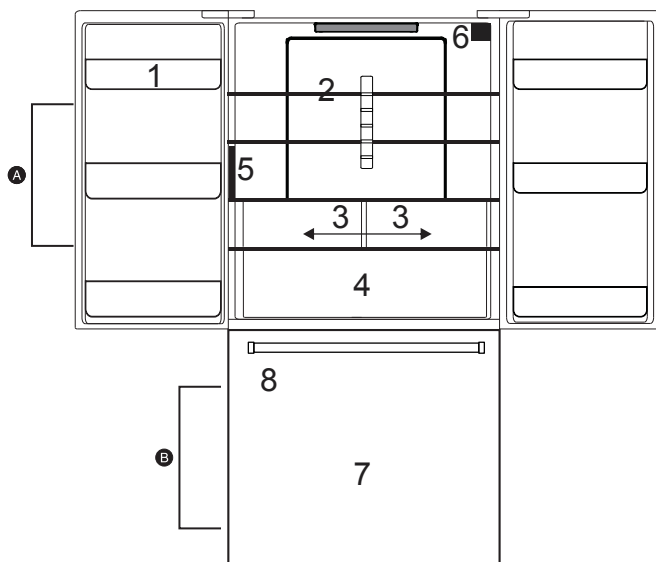

A Compartiment réfrigérateur

B Compartiment congélateur

- 1 Grille de porte du réfrigérateur
- 2 Tablettes en verre pour réfrigérateur
- 3 Tiroirs à légumes
- 4 Bac à légumes pleine largeur
- 5 Distributeur de boissons réfrigérées
- 6 Filtre

- 7 Tiroir de congélation
- 8 Machine à glaçons

Présentation du produit

Dimensions d'installation

Choisissez un bon emplacement pour placer votre appareil, où il sera plat et facile à utiliser. Éviter ne pas placer l'appareil à proximité de sources de chaleur, de la lumière directe du soleil ou de l'humidité.

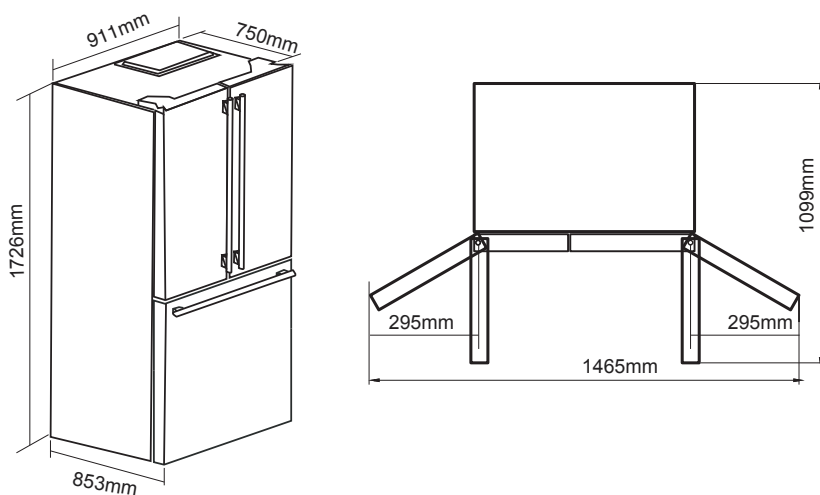

- La figure ci-dessus est un schéma d'installation uniquement, ne représentant pas le produit réel. Les dimensions spécifiques dépendent du produit que vous avez acheté
- Pour assurer une bonne circulation de l'air autour du réfrigérateur, il convient de laisser un espace suffisant un espace suffisant. Si vous installez le panneau supérieur ou le placard, prévoyez suffisamment d'espace pour pouvoir le déplacer en cas de besoin suffisamment d'espace pour pouvoir le déplacer si nécessaire.

Installation

Transport



- Ne transportez pas le réfrigérateur à l'horizontale ou à l'envers.
- Ne transportez pas le réfrigérateur en tenant la porte ou la poignée ; le réfrigérateur doit être transporté en soulevant le fond.

Environnement de placement

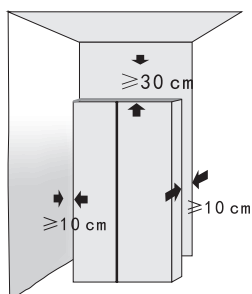

- Le réfrigérateur doit être placé sur un sol dur et plat si un rembourrage est nécessaire, des blocs de rembourrage stables, durs et ininflammables doivent être utilisés, plutôt que des blocs de rembourrage en plastique si un rembourrage est nécessaire, des blocs de rembourrage stables, durs et ininflammables doivent être utilisés, plutôt que le support en mousse du réfrigérateur.
- Le réfrigérateur doit être tenu à l'écart des endroits humides où l'eau est facile à éclabousser
le réfrigérateur doit être tenu à l'écart des endroits humides où l'eau est facile à éclabousser ; l'eau ou la saleté doit être enlevée avec un l'eau ou la saleté doivent être enlevées avec un chiffon doux en temps voulu pour éviter la rouille qui peut avoir un effet sur les caractéristiques électriques du réfrigérateur caractéristiques électriques.
- Placez le réfrigérateur dans un endroit bien ventilé, réservez un certain espace autour et derrière le réfrigérateur, et ne le laissez pas dans un endroit où il n'y a pas d'humidité un certain espace autour et derrière le réfrigérateur, et ne pas couvrir ou bloquer la grille d'aération sur le couvercle arrière la grille d'aération située sur la plaque arrière du compresseur, à l'arrière du réfrigérateur
le réfrigérateur doit être tenu à l'écart de toute source de chaleur ou de toute source directe de chaleur de la lumière directe du soleil.

Ajuster les pieds en plastique

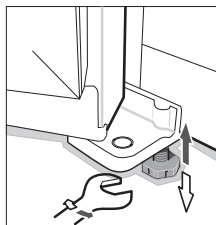

- Lorsque le réfrigérateur reste dans sa boîte d'emballage, les pieds en plastique sont serrés.
serrés. Après l'avoir sorti de la boîte d'emballage pour l'installer pour le placer, veillez à ajuster les deux pieds en plastique avant jusqu'à ce que la hauteur soit appropriée.jusqu'à ce que la hauteur soit appropriée ; il suffit d'ajuster les deux pieds en plastique à l'aide d'une clé ou directement à la main.
- Les pieds en plastique et les roulettes arrière doivent toucher le sol pour éviter que le réfrigérateur ne bouge, ne vibre ou ne fasse du bruit le réfrigérateur de bouger, de vibrer ou de faire du bruit.
Lorsque vous déplacez le réfrigérateur, réglez les pieds en plastique dans le sens inverse des aiguilles d'une montre pour les éloigner du sol pour qu'ils ne touchent pas le sol, puis poussez doucement le réfrigérateur pour le déplacer pour le déplacer.

Opération

Avant d'utiliser le réfrigérateur

- Retirez tous les emballages, y compris le support en mousse au fond du réfrigérateur et les rubans fixant les accessoires réfrigérateur et les rubans fixant les accessoires dans la boîte.
- Placez le réfrigérateur dans une position correcte et réglez les pieds pour qu'ils soient à niveau. Il est préférable de nettoyer le réfrigérateur avant de l'utiliser.
- Retirez le film : Le panneau de notre produit est recouvert d'une couche de film transparent transparent sur le panneau de notre produit, qui peut protéger les produits contre les rayures pendant le processus de production et de transport de production et de transport, et vous pouvez choisir de réserver ou d'enlever le film selon vos besoins vous pouvez choisir de réserver ou d'enlever le film selon vos besoins.
- Placez le réfrigérateur et ajustez-le au niveau, nettoyez-le, laissez-le reposer pendant 2 à 6 heures pendant 2 à 6 heures, puis mettez-le sous tension pour vous assurer qu'il fonctionne normalement réfrigérateur peut fonctionner normalement.

Raccordement de l'alimentation en eau

- **AVERTISSEMENT** : Ne branchez le réfrigérateur qu'à une source d'eau potable.
- Le système d'alimentation en eau doit être installé et raccordé par un par un technicien professionnel.
Raccorder le réfrigérateur à la conduite d'eau froide :
Pression minimale : 140Kpa (1,4bar)
Pression maximale : 690Kpa (6,9bar)
- Lorsque vous utilisez la fonction de fabrication de glaçons, assurez-vous que le tuyau d'eau du robinet est connecté normalement et que l'eau du robinet n'est pas contaminée d'eau du robinet est raccordé normalement et que le robinet d'eau est ouvert. Un espace suffisant doit être réservé au robinet reliant la source d'eau d'eau.
- Une fois que le réfrigérateur fonctionne de manière stable, la machine à glaçons fabrique des glaçons. Lors de la première mise sous tension, de l'eau froide est disponible au bout de 5 heures après 5 heures de fonctionnement normal du réfrigérateur, et des glaçons ou de la glace pilée sont disponibles au bout de 12 heures.

Démarrage

- Branchez le cordon d'alimentation et mettez l'appareil sous tension.
- Lors de la première mise en marche, l'écran affiche les valeurs de température réglées respectives (la température de la chambre froide)(la température de la chambre de réfrigération est réglée sur 38°F, la température de la chambre de congélation est 38°F pour la chambre de réfrigération et -2°F pour la chambre de congélation)

Mode sabbat

1. Comment entrer dans le mode Sabbat :
lorsque le congélateur est ouvert, appuyez sur la touche "Fridge" + la touche "Lock" pendant 10 secondes ;
2. En mode Sabbat :
 - a. Il n'y a pas d'alarme d'ouverture de porte ;
 - b. Les voyants LED du réfrigérateur et du congélateur sont éteints ;
 - c. Le panneau d'affichage ne s'affiche pas à moins qu'il ne soit réglé manuellement ;*En mode Sabbat, l'appareil continue d'afficher et d'émettre de la lumière après avoir touché le panneau, mais il s'éteint après une attente de 20 secondes sans opération ni réglage de l'appareil en mode Sabbat, il s'affiche et émet de la lumière après avoir touché le panneau, mais il s'éteint après avoir attendu 20 secondes sans fonctionner ou après avoir ouvert et fermé la porte.
 - d. Le réfrigérateur répond à la demande normale de réfrigération ;
3. Comment quitter le mode Sabbat ?
 - a. Lorsque le congélateur est ouvert, appuyez sur le bouton "Fridge" + le bouton "Lock" et maintenez-les enfoncés pendant 10 secondes pour sortir manuellement pour quitter manuellement le mode sabbat ;
 - b. Lorsque la période de fonctionnement du mode sabbat dépasse 80 heures, le mode sabbat est automatiquement désactivé.

Opération

Panneau de contrôle

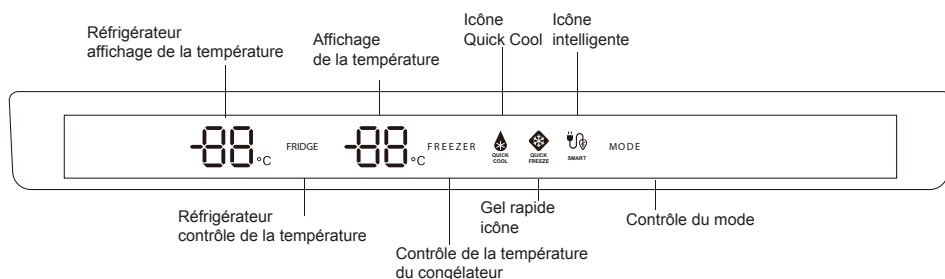

La valeur par défaut est Fahrenheit lorsque l'appareil est sous tension.
Appuyez sur la touche "MODE" pendant 5 secondes pour basculer entre et.
D'autres boutons utilisent la même méthode pour passer d'un mode à l'autre.

Plage de réglage de la température : Mode degrés Celsius

- 1.Plage de température du réfrigérateur : 2~8°C (valeur par défaut 5°C)
- 2.Plage de température du congélateur : -23~-15°C (valeur par défaut -18°C)

Plage de réglage de la température : Mode degrés Fahrenheit

- 1.Plage de température du réfrigérateur : 35~46°F (valeur par défaut 41°F)
- 2.Plage de température du congélateur : -10~5°F (valeur par défaut 0°F)

Réglage de la température

- La première fois que vous mettez l'appareil en marche, il démarre à la température par défaut réglée en usine, qui est de 5°C dans le compartiment réfrigérateur et de -18°C dans le compartiment congélateur.
- La première fois que vous mettez l'appareil en marche, réglez la température du compartiment réfrigérateur sur 37°F(3°C) et laissez-le fonctionner pendant au moins 4 heures avant d'y placer des aliments. Cela permet de s'assurer que le compartiment congélateur est bien refroidi et que le compartiment réfrigérateur est bien froid congélateur est bien refroidi et que le compartiment réfrigérateur est stabilisé avant que des aliments n'y soient placés avant d'y placer des aliments. Réglez ensuite la température à votre convenance.
- Pour régler la température dans chaque zone, appuyez sur la touche de la zone appropriée. La température changera la température change en fonction des températures pré-réglées, comme indiqué ci-dessous.

Opération



MODE CONGÉLATION RAPIDE

Ce mode permet d'abaisser rapidement la température lorsque vous conservez de grandes quantités d'aliments chauds ou à température ambiante dans le congélateur à température ambiante dans le congélateur. L'appareil reste en mode QUICK FREEZE pendant 24 heures ou jusqu'à ce que la température atteigne -18 °F (-28 °F) de -28°C (-18°F), puis revient au réglage d'origine ou jusqu'à ce que la fonction soit désactivée sur le panneau de commande le panneau de commande. Les fonctions QUICK COOL et QUICK FREEZE peuvent être utilisées simultanément.

Ce mode règle la température du réfrigérateur à 2°C (35°F) pour une baisse rapide de la température lors du stockage de grandes quantités de produits chauds ou à température ambiante de stocker de grandes quantités d'aliments chauds ou à température ambiante dans le réfrigérateur. L'appareil reste en mode Refroidissement rapide pendant 2 heures et 30 minutes, puis revient au réglage d'origine ou jusqu'à ce que la fonction soit désactivée ou jusqu'à ce que la fonction soit désactivée à partir du panneau de commande. Les fonctions QUICK COOL et QUICK FREEZE peuvent fonctionner simultanément.



MODE REFROIDISSEMENT RAPIDE

Ce mode règle la température du réfrigérateur à 2°C (35°F) pour une baisse rapide de la température lors du stockage de grandes quantités d'aliments chauds ou à température ambiante dans le réfrigérateur. de grandes quantités d'aliments chauds ou à température ambiante dans le réfrigérateur. L'appareil reste en mode REFROIDISSEMENT RAPIDE pendant 2 heures et 30 minutes, puis revient au réglage d'origine ou jusqu'à ce que la fonction soit désactivée sur le panneau de commande. ou jusqu'à ce que la fonction soit désactivée à partir du panneau de commande. Les fonctions QUICK COOL et QUICK FREEZE peuvent fonctionner simultanément.

Pour activer le mode Refroidissement rapide, appuyez sur la touche de fonction jusqu'à ce que l'icône Refroidissement rapide s'allume. s'allume. L'icône reste allumée lorsqu'elle est activée. Pour désactiver le mode Refroidissement rapide, appuyez sur le bouton de fonction jusqu'à ce que l'icône Refroidissement rapide s'éteigne.



MODE SMART

Utilisez ce mode lorsque vous partez pour de longues périodes et que vous retirez la plus grande partie du contenu du réfrigérateur, tout en laissant le réfrigérateur en place la grande majorité du contenu du réfrigérateur, mais en laissant du contenu dans le congélateur. Le mode intelligent règle automatiquement la température du réfrigérateur à 5°C et celle du congélateur à -18°C. La température du réfrigérateur est alors réglée à 5°C 0°F (-18°C). L'appareil restera en mode SMART jusqu'à ce que la fonction soit désactivée sur le panneau de commande le panneau de commande. Pour activer le mode SMART, appuyez sur la touche de fonction jusqu'à ce que l'icône SMART s'allume. l'icône reste allumée lorsqu'elle est activée. Pour désactiver le mode SMART, appuyez sur la touche de fonction jusqu'à ce que l'icône SMART s'éteigne.

Arrêt/marche du compartiment réfrigérateur

Appuyez longuement sur le bouton "FRIDGE" pendant 10 secondes pour activer/désactiver le compartiment réfrigérateur lorsque le compartiment réfrigérateur est éteint, l'affichage numérique de la température du réfrigérateur s'éteint lorsque le compartiment réfrigérateur est éteint, l'affichage numérique de la température du réfrigérateur s'éteint.

Opération

NOTE :

SI L'APPAREIL EST DÉBRANCHÉ, S'IL N'Y A PLUS DE COURANT OU S'IL EST ÉTEINT. VOUS DEVEZ ATTENDRE 3 À 5 MINUTES AVANT DE REDÉMARRER L'APPAREIL. SI VOUS TENTEZ DE REDÉMARRER AVANT CE DÉLAI, LE RÉFRIGÉRATEUR-CONGÉLATEUR NE DÉMARRERA PAS.

NOTE :

IL N'EST PAS RECOMMANDÉ D'INSTALLER LE RÉFRIGÉRATEUR LÀ OÙ LA TEMPÉRATURE NE RECOMMANDE PAS D'INSTALLER LE RÉFRIGÉRATEUR DANS UN ENDROIT OU LA TEMPÉRATURE DESCENDRA EN DESSOUS DE 32°F (0°C) OU MONTERA AU-DESSUS DE 110°F (43°C). LE COMPRESSEUR NE POURRA PAS LE COMPRESSEUR NE SERA PAS EN MESURE DE MAINTENIR DES TEMPÉRATURES CORRECTES À L'INTÉRIEUR DU RÉFRIGÉRATEUR.

POUR LES INSTALLATIONS OÙ LES TEMPÉRATURES DESCENDENT EN DESSOUS DE 32°, RÉGLEZ LA TEMPÉRATURE DU CONGÉLATEUR SUR LA POSITION "LA PLUS FROIDE" LA TEMPÉRATURE DU CONGÉLATEUR SUR LA POSITION "LA PLUS FROIDE". CELA AMÉLIORERA LE FONCTIONNEMENT DU RÉFRIGÉRATEUR DANS CES CONDITIONS CELA AMÉLIORERA LE FONCTIONNEMENT DU RÉFRIGÉRATEUR DANS CES CONDITIONS.

Retirer et installer les clayettes en verre

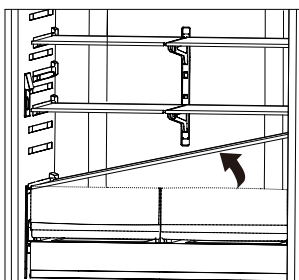

■ Retirer

- Étape 1 : Sortez complètement les deux tiroirs à légumes ;
- Étape 2 : Tenez les tablettes en verre d'une main et tirez lentement les tablettes en verre de l'autre main.
lentement les tablettes en verre avec l'autre main ;
- Étape 3 : Inclinez les étagères en verre de 30 à 45° ;
- Étape 4 : Après l'avoir inclinée, tirez lentement la tablette en verre jusqu'à ce qu'elle soit complètement sortie.

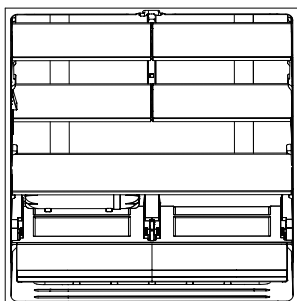

■ Installation

- Étape 1 : Placez l'étagère en verre en diagonale dans la boîte.
- Étape 2 : Mettez l'étagère en verre à niveau et placez-la dans la fente arrière.
- Étape 3 : Poussez l'étagère en verre vers l'intérieur jusqu'à ce qu'elle ne bouge plus.
- Étape 4 : Poussez les deux rouleaux des tiroirs à légumes dans la boîte en les alignant sur les rails

Opération

Chambre frigorifique

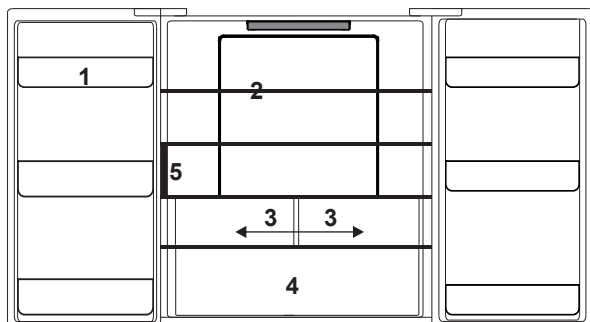

- Le compartiment réfrigérateur est principalement utilisé pour conserver les aliments la chambre frigorifique est principalement utilisée pour stocker les aliments qui sont conservés pendant une courte période. La chambre de réfrigération est adaptée à la conservation des fruits, des légumes, des boissons, etc et d'autres aliments qui seront consommés récemment. Il est conseillé de sceller les aliments il est conseillé de sceller les aliments et de les placer ensuite dans le réfrigérateur.

Sections suggérées de la chambre frigorifique pour divers aliments et noms de variétés :

- ① Tableau supérieur : produits laitiers, aliments odorants, etc ;
- ② Etagère en verre : aliments à base de blé, lait, etc ;
- ③④ Tiroir : fruits, légumes, etc ;
- ⑤ Réfrigérateur à boissons.

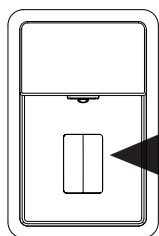

■ Réfrigérateur à eau.

Appuyez sur ce bouton et vous obtiendrez de l'eau froide.

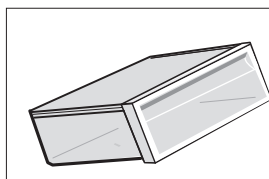

■ Bac à fruits et légumes

La chambre frigorifique est équipée d'un bac à fruits et légumes, qui peut retenir l'humidité des fruits et des légumes et maintenir un taux d'humidité l'humidité de la boîte. Elle convient à la conservation des fruits et légumes.

Opération

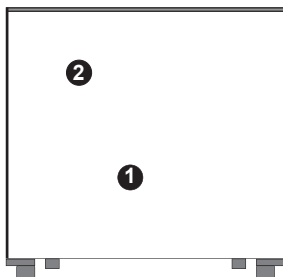

- La chambre de congélation est utilisée pour congeler les aliments, conserver les aliments surgelés et fabriquer des glaçons congelés et à fabriquer des glaçons. Elle permet de conserver les aliments pendant une longue période.

La chambre de congélation permet de conserver la fraîcheur des aliments pendant une longue période. Lorsque vous conservez de la viande, il est conseillé de la couper en morceaux faciles à retirer en morceaux faciles à retirer et de marquer la date de congélation afin d'éviter que les aliments ne dépassent la date limite pour éviter que les aliments ne dépassent la date limite. Sections suggérées de la chambre de congélation pour différents aliments et différentes variétés nom :

- ① Tiroir : aliments surgelés emballés, etc ;
- ② l'appareil à glace.

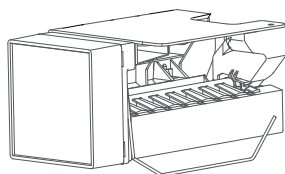

- Machine à glaçons

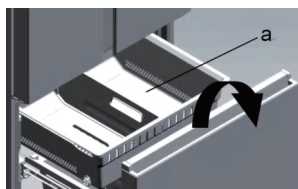

- Tiroir de la chambre de congélation

Le tiroir supérieur de la chambre de congélation peut congeler et stocker des aliments de grand volume, et le tiroir inférieur peut congeler et stocker des aliments de grand volume-le tiroir inférieur est principalement utilisé pour stocker des aliments congelés congelés.



CAUTION

Les aliments, en particulier les aliments gras, conservés dans le réfrigérateur, doivent être conservés dans le réfrigérateur éviter le contact direct avec le revêtement. Lorsque l'intérieur est taché d'huile ou de soupe d'aliments gras, il faut le nettoyer lorsque l'intérieur est taché d'huile ou de soupe d'aliments gras, il faut le nettoyer immédiatement afin d'éviter tout contact direct avec le revêtement le contact prolongé avec le revêtement, ce qui peut entraîner la corrosion et la fissuration du revêtement et des fissures.

- Porte-bouteille

Démontage : Tenir les deux côtés de l'étagère à bouteilles avec les deux mains. Poussez-la depuis le côté sans le bossage et poussez-la vers l'intérieur dans le sens de la flèche dans le sens de la flèche. Lorsque vous poussez fort, veuillez noter que la boucle située sur le bord de l'étagère la boucle sur le bord de l'étagère est séparée de la rainure de la doublure de la doublure. L'étagère peut alors être retirée.

Installation : Tenir les deux côtés de l'étagère à bouteilles avec les deux mains. Installer d'abord la boucle du côté du patron. Pousser ensuite l'autre côté côté vers l'intérieur, la boucle peut être fixée.

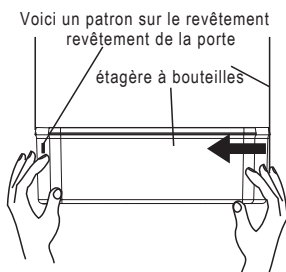

Opération

Stockage des aliments



ATTENTION

Instructions pour le stockage des aliments

- Lorsque vous stockez des aliments congelés, placez-les à l'intérieur de la chambre de congélation, à l'écart du support à bouteilles de congélation, à l'exception du porte-bouteilles.
- Ne mettez pas d'aliments en bouteille ou en boîte dans la chambre de congélation afin d'éviter les fissures dues au gel pour éviter que le givre ne se fissure.
- Avant de mettre des aliments chauds au réfrigérateur, laissez-les d'abord refroidir à la température ambiante sinon, ils augmenteront la consommation d'énergie.
- Indiquer la date de congélation sur le sac d'emballage en fonction des différentes durées de conservation des aliments, de manière à éviter que les aliments ne soient congelés ensemble durée de conservation des aliments, afin d'éviter que les aliments ne dépassent la date limite de congélation la durée de conservation.
- Diviser les aliments en morceaux adéquats et les emballer séparément, de manière à ce qu'ils soient faciles à congeler et qu'ils ne se détériorent pas les aliments sont faciles à congeler et ne peuvent pas être congelés ensemble.
- Les matériaux d'emballage doivent être inodores, étanches à l'air et à l'eau et non polluants les matériaux d'emballage doivent être inodores, étanches à l'air et à l'eau et exempts de pollution, de sorte que les aliments emballés ne soient pas facilement altérés par d'autres odeurs, sans réduction de la qualité.
- Ne mettez pas trop d'aliments frais dans la chambre de congélation, de préférence, ne pas dépasser la capacité de congélation du réfrigérateur.
- Les aliments fondus ne peuvent pas être congelés à nouveau, sauf s'ils sont transformés en plats plats, sous peine de nuire à la qualité du service.
- Les bouteilles ou récipients en verre ne doivent pas être placés dans la chambre de congélation ou à la sortie d'air de la chambre de réfrigération dans la chambre de congélation ou à la sortie d'air du conduit de la chambre de réfrigération, sous peine d'exploser, sinon, ils risquent d'exploser.
- Les aliments ne doivent pas bloquer la sortie d'air, sous peine de provoquer une circulation d'air anormale circulation anormale de l'air.

Conseils pour économiser l'énergie

- Veillez à ce que le réfrigérateur soit éloigné de toute source de chaleur et de la lumière directe du soleil de la lumière directe du soleil.
- Avant de stocker des aliments chauds, laissez-les refroidir à température ambiante, puis mettez-les au réfrigérateur les placer dans le réfrigérateur.
- Fermez la porte à temps, réduisez la fréquence d'ouverture et raccourcissez la durée d'ouverture la durée d'ouverture.
- Lorsque vous décongelez des aliments congelés, vous pouvez les placer dans la chambre de réfrigération, ce qui facilitera la décongélation chambre de réfrigération, ce qui facilitera la réfrigération de la chambre de réfrigération la chambre de réfrigération.
- Veillez à ce que le capteur de température ne soit pas recouvert ou bloqué par des aliments aliments, et gardez une distance appropriée avec les aliments.

Maintenance

Dégivrage

Ce produit est doté d'une fonction de dégivrage automatique, sans dégivrage manuel l'opération.

Nettoyage

Précautions à prendre pour le nettoyage interne et externe du réfrigérateur :

- Avant de procéder au nettoyage, éteignez toujours l'interrupteur, débranchez le câble d'alimentation du réfrigérateur avant de débrancher la fiche d'alimentation.
- Pendant le nettoyage, veillez à ce que l'eau ne pénètre pas dans l'interrupteur, le panneau de commande, la lampe de la porte et le boîtier de commande supérieur.
- Enlevez la saleté de l'extérieur du réfrigérateur avec un nettoyeur doux, puis essuyez avec un chiffon doux et propre, puis laissez le réfrigérateur sécher naturellement.
- Lors du nettoyage de la bande d'étanchéité de la porte, utilisez toujours de l'eau propre, essuyez-la avec un chiffon sec et laissez-la sécher naturellement avec un chiffon sec et laissez sécher naturellement. Mouiller un chiffon doux avec de l'eau chaude ou un nettoyeur neutre pour essuyer le corps du réfrigérateur, à l'exception de la bande d'étanchéité de la porte.
- Il est interdit de rincer le réfrigérateur directement avec de l'eau, ce qui affecterait les propriétés d'isolation électrique, etc d'affecter les propriétés d'isolation électrique, etc.
- Il est interdit de nettoyer le réfrigérateur à l'aide d'essuie-tout métalliques, de brosses à brosses, des nettoyeurs abrasifs grossiers, des détergents alcalins puissants ou des liquides de nettoyage inflammables ou toxiques des liquides de nettoyage inflammables ou toxiques.

Après le nettoyage, branchez la fiche d'alimentation du réfrigérateur, et la fiche d'alimentation du réfrigérateur.

Informations générales

- En vacances
Lorsque vous partez en vacances, il est préférable de laisser le réfrigérateur fonctionner en continu et de ne laisser que des aliments pouvant être conservés pendant une courte période. Si vous souhaitez arrêter le réfrigérateur, retirez tous les aliments, débranchez la prise d'alimentation, nettoyez soigneusement l'intérieur du réfrigérateur et laissez la porte ouverte pour éviter la formation d'odeurs désagréables.
- En cas de panne de courant
En général, une panne de courant de courte durée n'affectera pas fortement la température du réfrigérateur. Cependant, si la panne dure longtemps, vous devez limiter au maximum l'ouverture de la porte et éviter d'y ajouter de nouveaux aliments frais (afin de ne pas accélérer la hausse de la température intérieure).
Si vous êtes informé à l'avance d'une coupure de courant, vous pouvez activer la fonction « Super Congélation » pour maintenir la température du réfrigérateur au minimum.
- Mise hors tension
De manière générale, il n'est pas recommandé d'arrêter le réfrigérateur ou d'éteindre l'interrupteur d'alimentation, car cela pourrait affecter la durée de vie de l'appareil.

Maintenance

Phénomène normal

- **Défaillance du bouton**
Veuillez vérifier la carte de contrôle pour voir si le réfrigérateur est en mode verrouillage. Lorsque le mode verrouillage est activé, aucun des boutons ne fonctionne.
- **Faible tension, le compresseur ne peut pas démarrer**
Vous devez acheter un pressuriseur de plus de 1000W dans la zone d'installation de l'appareil, afin de mieux protéger votre réfrigérateur protéger votre réfrigérateur.
- **Temps de démarrage long**
Lorsque la température ambiante est trop élevée, le démarrage de l'appareil prend du temps de temps pour démarrer l'appareil.
- **Les poutres centrales sont chaudes**
Les poutres centrales sont chaudes après un certain temps de fonctionnement de l'appareil, c'est un phénomène normal.
- **Gouttes de rosée**
Lorsque l'air extérieur entre en contact avec la surface froide à l'intérieur du réfrigérateur, des gouttes de rosée peuvent se former. Si l'humidité de l'endroit où le réfrigérateur est installé est élevée ou en saison des pluies, des gouttes de rosée peuvent également apparaître sur la surface extérieure de l'appareil.
Ceci est un phénomène naturel qui survient par temps humide. Essayez simplement les gouttes d'eau avec un chiffon sec.
- **Bruit**
Lorsque vous mettez le réfrigérateur en marche pour la première fois, il fonctionnera à grande vitesse pour un refroidissement rapide, et le bruit peut sembler plus fort que d'habitude. Une fois que la température intérieure aura atteint un certain niveau, le bruit diminuera.
Lorsque le compresseur démarre ou s'arrête, ou lorsque certaines pièces se dilatent/se contractent, que des dispositifs de contrôle s'activent ou que la température à l'intérieur du réfrigérateur change, vous pouvez entendre divers bruits.
Ces sons sont tout à fait normaux.
- **Compresseur chaud**
Pendant le fonctionnement, la température du compresseur est plus de 80 °C, ne touchez pas le compresseur, cela pourrait ne touchez pas le compresseur, cela pourrait causer des blessures graves.
- **Le compresseur fonctionne longtemps**
Lorsque la température ambiante est trop élevée ou que l'on met trop d'aliments frais dans le réfrigérateur, il se produit un phénomène de surchauffe d'aliments frais dans le réfrigérateur, il faut beaucoup de temps pour refroidir jusqu'à ce que l'appareil fonctionne à la température de réglage.

Maintenance

Dépannage

Avant de faire appel au service après-vente, passez en revue cette liste. elle peut vous faire gagner du temps et de l'argent. Cette liste n'est pas le résultat d'un défaut de fabrication ou de matériaux de cet appareil.

Défauts	Cause possible	Action corrective
Pas d'affichage sur le panneau d'affichage	La fiche secteur de l'appareil n'est pas correctement branchée dans la prise.	Vérifier si l'alimentation est sous tension ;
Alarme sonore	La porte est légèrement ouverte ou n'est pas fermée pendant plus d'une minute.	Fermez complètement la porte.
Le compresseur ne fonctionne pas	Le réfrigérateur est en mode dégivrage. L'alimentation n'est pas bien branchée.	Ceci est normal lors du dégivrage. Vérifiez que l'alimentation électrique est correctement branchée.
Le compresseur fonctionne trop longtemps	Le réfrigérateur a été récemment rébranché pendant un certain temps ; Mettez trop d'aliments frais ou chauds ; Les portes sont ouvertes trop fréquemment ou trop longtemps.	Le réfrigérateur met plusieurs heures à refroidir complètement. Les aliments chauds feront fonctionner le réfrigérateur plus longtemps jusqu'à ce que la température souhaitée soit atteinte. L'air chaud entrant dans le réfrigérateur prolonge également son temps de fonctionnement. Ouvrez la porte le moins souvent possible.
Bruit de vibration	Le sol est inégal ou faible ; les objets placés sur le dessus du réfrigérateur vibrent ; Le réfrigérateur touche le mur ou les armoires.	Assurez-vous que le sol est plat, stable et peut supporter correctement le réfrigérateur. Retirez les objets à proximité. Déplacez le réfrigérateur de manière à ce qu'il ne touche ni le mur ni les meubles.

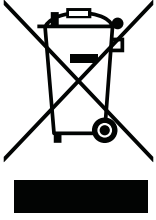

Ce symbole apposé sur le produit ou sur son emballage indique que ce produit ne doit pas être traité comme un déchet ménager ordinaire. Il doit être apporté à un point de collecte approprié pour le recyclage des équipements électriques et électroniques. En vous assurant que ce produit est éliminé correctement, vous contribuez à prévenir les conséquences négatives potentielles pour l'environnement et la santé humaine, qui pourraient résulter d'une gestion inappropriée de ce déchet. Pour des informations plus détaillées sur le recyclage de ce produit, veuillez contacter votre mairie, votre service local de gestion des déchets ménagers ou le magasin où vous avez acheté ce produit.



POUR
SERVICE RAPIDE
COURRIEL À INFO@FORNO.CA 

Service client : Appelez le 1-866-231-8893 ou envoyez un courriel à : info@forno.ca