



MANUAL DE USO

Lavavajillas

ES

DBI786IXLSSOF.U

Tabla de contenidos

Su lavavajillas	3	Controle la lavavajillas de manera remota	31
Instrucciones de seguridad	4	Inicie la lavavajillas de manera remota	31
Declaración de conformidad con la FCC	4	Empareje más dispositivos	31
Declaración de exposición a la radiación de la FCC	4	Conexión WiFi Desactiv. / Conexión WiFi Activ.	31
Generalidades	5	Eliminar todos los dispositivos	31
Seguridad infantil	5	Ajustes	32
Bloqueo infantil	5	Cuidado y limpieza	36
Instalación	5	Añada abrillantador	36
Función de protección contra desbordamiento	5	Añada sal	36
Material de empaque	6	Añada dosificación automática	36
Eliminación de desechos	6	Limpie el compartimento de dosificación automática	36
Símbolos del aparato	6	Limpie los filtros	37
Antes de lavar por primera vez	7	Limpieza de los brazos aspersores y los tubos rociadores	38
Dureza del Agua	7	Limpie la parte externa de la lavavajillas	39
Configuración básica	7	Ejecute Autolimpieza	40
Añada abrillantador	9	Eliminar bloqueos	40
Añada sal	9	Almacenamiento en invierno/Transporte	41
Añada dosificación automática	10	Solución de problemas	42
Un lavavajillas más verde	12	Generalidades	43
Ahorre luz y agua	12	WiFi	50
Carga de la lavavajillas	13	Guía de instalación	52
Vajilla frágil	13	Instrucciones de seguridad	52
La carga afecta los resultados	13	Puerta de protección de transporte	53
Las canastas de la lavavajillas	14	Juego de acabados	53
Bandeja de cubiertos superior	14	Cómo colocar el lavavajillas	54
Canasta superior	15	Pegue la película protectora	54
Canasta intermedia	17	Ajuste la altura y deslice el lavavajillas para ponerlo en su lugar	55
Canasta inferior	18	Conexión del drenaje	56
Cesta para cubiertos	20	Conexión al suministro de agua	57
Carga típica	21	Conexión eléctrica	58
Uso del lavavajillas	22	Fijar el lavavajillas	59
Agregue el detergente.	22	Zocho del lavavajillas	61
Modo encendido/En espera	23	Servicio técnico y garantía	62
Seleccione el programa	23	Garantía limitada: Electrodomésticos residenciales y profesionales	62
Seleccione una modalidad de programa	25	Objetos excluidos de la garantía	62
Seleccione las opciones	25	Descargo de responsabilidad	63
Inicio/Detener	26	Atención al cliente de ASKO	63
Piloto de estado	27	Servicio después del vencimiento de la garantía limitada	64
Si quiere cargar más platos	27	N.º de ciclos	64
Corte de luz	28	Información técnica	65
Una vez que haya terminado el programa ...	28	Datos técnicos	65
Los mejores resultados en cuanto a secado	28		
Cómo descargar el lavavajillas	28		
Tabla de programas	29		
ConnectLife	30		
Conéctese a una red y haga pareo	30		

¡Bienvenido a nuestra familia ASKO!

Estamos orgullosos de nuestros electrodomésticos. Esperamos que este aparato sea una ayuda apreciada y confiable durante muchos años.

Por favor, lea el manual de instrucciones antes de usarlo. Incluye consejos generales, información sobre los ajustes y las configuraciones que puede realizar y la mejor manera de cuidar su aparato.

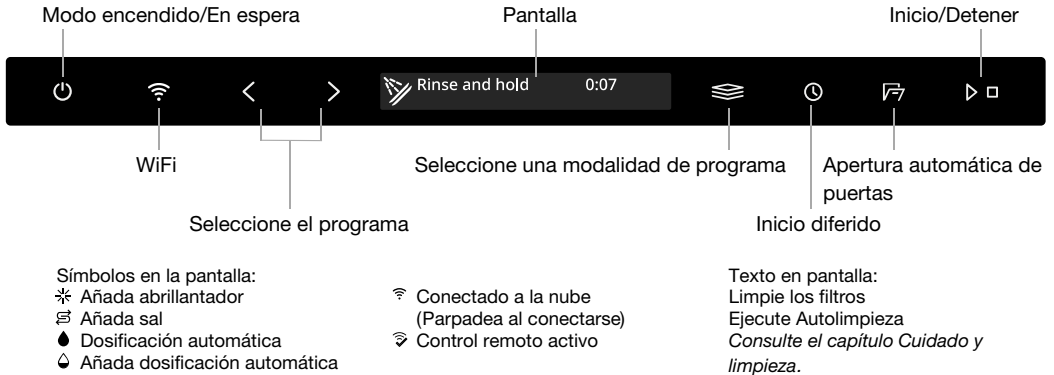

Instale la lavavajillas, consulte el capítulo *Guía de instalación*. Luego, abra la puerta y presione ⏻.

"Welcome to your new ASKO dishwasher. This is a first time setup." aparece en la pantalla la primera vez que el lavavajillas se enciende. Es importante que elija la configuración adecuada para garantizar que la vajilla se lave correctamente. Consulte la página 7.

Puede controlar de manera remota esta lavavajillas con su smartphone/tablet. Conecte la lavavajillas a su red inalámbrica y emparejela con smartphone/tablet para poder controlarla de manera remota e inicie la lavavajillas con la app *ConnectLife*. Puede usar la app para buscar información, cambiar la configuración y monitorear la lavavajillas - que también se puede usar sin la app.

Instrucciones de seguridad

GUARDE ESTAS INSTRUCCIONES PARA FUTURA REFERENCIA

ADVERTENCIA!

Al usar su lavavajillas, siga las precauciones básicas, incluyendo las siguientes:

- Lea todas las instrucciones antes de usar la lavavajillas.
- Use la lavavajillas únicamente para la finalidad prevista.
- Use solo detergentes o agentes humectantes recomendados para usarse en una lavavajillas y manténgalos fuera del alcance de los niños.
- Al colocar artículos para lavar:
 - ubique los artículos punzocortante para que no dañen las juntas de la puerta y
 - coloque los cuchillos filosos con los mangos hacia arriba para reducir el riesgo de cortaduras.
- No lave objetos de plástico a menos que tengan la indicación "apto para lavavajillas" u otra similar. Para los artículos de plástico que no estén marcados así, revise las recomendaciones del fabricante.
- No use la lavavajillas si no están bien colocados todos los paneles de acceso.
- No manipule indebidamente los controles.
- no maltrate, no se sienta ni se pare en la puerta o en la rejilla de la lavavajillas.
- Para reducir el riesgo de lesiones, no permita que los niños jueguen con la lavavajillas o cerca de ella.
- En determinadas condiciones se puede acumular gas hidrógeno en los sistemas de agua caliente si no se usan por dos semanas o más. EL GAS HIDRÓGENO ES EXPLOSIVO. Si no ha usado el sistema de agua caliente por dos semanas, antes de utilizar la lavavajillas abra todas las llaves de agua caliente y deje fluir el agua por unos minutos. De ese modo se liberará cualquier acumulación de gas hidrógeno. Como el gas es inflamable, asegúrese de que nadie fume y de que no haya fuegos encendidos durante ese tiempo.
- Retire la puerta del lavavajillas cuando lo ponga fuera de servicio o lo deseche (para que los niños no puedan quedar atrapados en su interior).
- Lea las instrucciones de conexión a tierra que figuran en la guía de instalación.

Declaración de conformidad con la FCC

El dispositivo cumple con la parte 15 de las reglas de la FCC. El funcionamiento está sujeto a la condición de que este dispositivo no cause interferencia dañina.

Declaración de exposición a la radiación de la FCC

Este equipo cumple con los límites de exposición a la radiación de la FCC que se establecen en el caso de un ambiente no controlado. Este equipo se debe instalar y operar con distancia mínima 8" (20 cm) entre el radiador y su cuerpo.

ADVERTENCIA!

- La lavavajillas viene equipada con una fuente de luz UVC.
- El centro de servicio del fabricante o alguna persona con certificación profesional similar son los únicos que pueden cambiar la fuente de luz UVC si está dañada o es defectuosa.

Generalidades

- No la deje funcionando cuando salga de su casa.
- No almacene ni use materiales combustibles, gasolina u otros líquidos y vapores inflamables cerca de este aparato u otros.
- Desconecte el suministro de energía eléctrica a la lavavajillas antes de darle servicio.
- Las reparaciones deben ser realizadas por un técnico calificado.

ADVERTENCIA!

PROPUESTA 65 PARA RESIDENTES DE CALIFORNIA

Cáncer y Daño Reproductivo – www.P65Warnings.ca.gov

Seguridad infantil

- Mantenga siempre a los niños pequeños alejados de del equipo cuando esté abierto. Es posible que queden en el tambor algunos residuos de detergente.
- Cierre la puerta y ponga en funcionamiento la lavavajillas en cuanto haya agregado el detergente.
- Si le entra detergente en los ojos, láveselos con agua abundante por lo menos durante 15 minutos.
- Si un niño ingiere abrillantador o detergente para lavavajillas, hágale beber inmediatamente líquido en abundancia, por ejemplo, uno o dos vasos de leche o agua. No intente provocarle el vómito. Solicite atención médica de inmediato; llame al National Poison Control Center al 1-800-222-1222.

ADVERTENCIA!

Los abrillantadores y los detergentes para lavavajillas son corrosivos; manténgalos siempre fuera del alcance de los niños.

Bloqueo infantil

Puede activar el parámetro Bloqueo infantil automático para evitar que los niños pongan a funcionar la lavavajillas. Consulte el capítulo *Ajustes*. Asimismo, puede activar y desactivar la función Bloqueo infantil temporalmente. Presione y mantenga presionados < y  durante tres segundos.

Instalación

Consulte el capítulo *Guía de instalación*.

Función de protección contra desbordamiento

El protector de desbordamiento comienza a bombear el aparato y apaga el suministro de agua si el nivel de agua en el lavavajillas excede el nivel normal. Si se activa el protector de desbordamiento, aparece F54 (Sobrellenado) en la pantalla. Apague el grifo del agua y póngase en contacto con su centro de servicio más cercano. (Para evitar fugas de agua fuera del lavavajillas, no retire el enchufe de la toma de corriente hasta que se haya apagado el grifo de agua en la línea de suministro).

Instrucciones de seguridad

Material de empaque

La caja protege el producto durante la transportación y es reciclable. Separe los diferentes materiales del empaque para ayudar a reducir la cantidad de basura y su distribuidor puede llevarse el empaque para reciclarlo o dar indicaciones del centro de reciclaje más cercano. El empaque consiste te:

- Cartón corrugado hecho de hasta 100% de material reciclado.
- Poli estireno expandido (EPS) sin cloro o flúor.
- Los soportes están hechos de madera sin tratar.
- El protector de plástico está hecho de polietileno (PE).

Eliminación de desechos

La lavavajillas se fabricó y etiquetó para que sea reciclada, de modo que cuando haya alcanzado el fin de su vida útil y deba desecharla, se debe inutilizar inmediatamente. Desconecte el cable de alimentación y córtelo tan corto como sea posible.

Comuníquese con las autoridades locales para obtener información sobre dónde y cómo deshacerse de su lavavajillas para reciclarla adecuadamente.

Símbolos del aparato

 Lea el manual del usuario.

NOTA!

Siga las instrucciones cuidadosamente para evitar lesiones a personas y daños a la propiedad, y para conservar la garantía.

Antes de lavar por primera vez

Dureza del Agua

Con la finalidad de obtener los mejores resultados en el lavado de la vajilla, el lavavajillas necesita ablandador de agua (agua con bajo contenido de minerales). El agua densa deja un recubrimiento blanco en los platos y en el lavavajillas.

Comprobación de la dureza del agua

La densidad o dureza del agua se especifica con grados alemanes (Deutsche Härte, °dH), grados franceses (°fH), grados ingleses (°eH), milimoles por litro (mmol/l) o granos por galón (gr/gal).

Un suministro de agua con dureza superior a 5°dH (9°fH / 6°eH / 0.9 mmol/l / 5.9 gr/gal) debe ablandarse. Esto se realiza automáticamente con la ayuda del ablandador de agua incorporado. Para que el ablandador de agua funcione de manera óptima, debe ajustarse la dureza del suministro de agua. Una vez que haya ajustado la configuración del ablandador de agua, agregue detergente y enjuague en dosis adecuadas para agua blanda.

Contacte con la central depuradora local para verificar la dureza del agua en su zona.

Anote la dureza del agua: _____

°dH	°fH	°eH	mmol/l	gr/gal	Ajuste recomendado
0-5	0-9	0-6	0.0-0.9	0.0-5.9	0
6-8	10-14	7-10	1.0-1.4	6.0-8.9	1
9-11	15-20	11-14	1.5-2.0	9.0-11.9	2
12-14	21-25	15-18	2.1-2.5	12.0-15.9	3
15-19	26-34	19-24	2.6-3.4	16.0-20.9	4
20-24	35-43	25-30	3.5-4.3	21.0-25.9	5
25-29	44-52	31-36	4.4-5.2	26.0-31.9	6
30-39	53-70	37-49	5.3-7.0	32.0-41.9	7
40-49	71-88	50-61	7.1-8.8	42.0-51.9	8
50	89	62	8.9	52.0	9

Si la dureza del agua excede 50°dH (89°fH / 62°eH / 8.9 mmol/l / 52.0 gr/gal), recomendamos conectar un ablandador de agua externo.

ADVERTENCIA!

El agua dura deja una capa blanca en los platos y el interior del lavavajillas. Por lo tanto es importante que seleccione el ajuste correcto para el ablandador de agua. Ver Dureza del agua.

Nunca haga funcionar el lavavajillas con un compartimiento de sal vacío si el suministro de agua tiene una dureza de agua superior a 5°dH (9°fH / 6°eH / 0.9 mmol/l / 5.9 gr/gal).

Configuración básica

Abra la puerta y presione .

Antes de lavar por primera vez

"Welcome to your new ASKO dishwasher. This is a first time setup." aparece en la pantalla. Es importante que elija la configuración adecuada para garantizar un que la vajilla se lave correctamente.

Seleccione configuración con < o > y confírmela con .

Ajustes		
1.	Language (Idioma)	Seleccione el idioma que se mostrará en la pantalla.
2.	Abrillantador 0/1/2/3/4/5 <i>Configuración de fábrica: 4</i>	El secado es más rápido y se logra un mejor resultado si usa un abrillantador. También logrará un mejor resultado de lavado con platos limpios y sin manchas. El dispensador de agente de enjuague se puede ajustar a entre 0 (cerrado) y 5 (dosis alta).
3.	Dureza del agua 0/1/2/3/4/5/6/7/8/9 <i>Configuración de fábrica: 0</i>	Ajuste del ablandador de agua. Seleccione un ajuste dependiendo de la dureza del suministro de agua. Es importante que este ajuste sea correcto. Si el agua utilizada tiene una dureza superior a 5 °dH (9 °fH / 6 °eH / 0.9 mmol/l / 5.9 gr/gal), rellenar con sal. <i>En caso de que la dureza del agua esté por debajo de 6°dH (10°fH / 7°eH / 1.0 mmol/l / 6.0 gr/gal), seleccione 0. El ablandador de agua está desactivado y no necesita agregar sal.</i>
4.	TAB Activ./Desactiv. (Detergente "todo en uno") <i>Configuración de fábrica: Desactiv.</i>	Active esta configuración cuando utilice detergente todo en uno que tenga abrillantador. (También aplica al detergente para lavavajillas en gel para una dosificación automática que tenga abrillantador). Esta configuración reduce la cantidad de abrillantador y afecta la frecuencia con la que se regenera el ablandador integrado de la lavavajillas.
5.	Dosificación automática <i>Desactiv., 3-8 tsp</i> <i>Configuración de fábrica: Desactiv.</i>	Active esta configuración si quiere usar la dosificación automática de detergente. La cantidad exacta depende del programa que está ejecutando. En el caso del programa Auto, la cantidad también depende de lo sucios que estén los platos.

Para cambiar la configuración elegida, consulte el capítulo Ajustes.

Antes de lavar por primera vez

* Añada abrillantador

Llene completamente el compartimiento para abrillantador con abrillantador si seleccionó Abrillantador 1 - 5.

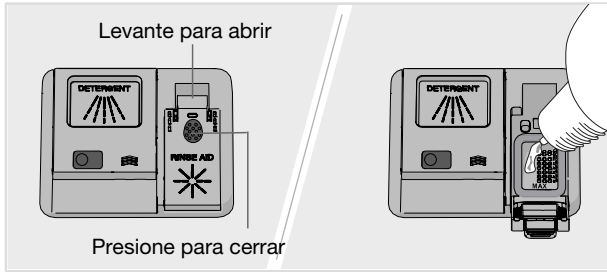

1. Abra la tapa del depósito del abrillantador.
2. Llène completa y cuidadosamente con abrillantador hasta el nivel marcado **MAX**.
3. Limpie las salpicaduras de abrillantador que haya alrededor del depósito.
4. Cierre bien la tapa.

⊞ Añada sal

Si el agua utilizada tiene una dureza superior a 5 °dH (9 °fH / 6 °eH / 0.9 mmol/l / 5.9 gr/gal), rellenar con sal.

Agregue la sal al compartimiento de sal si seleccionó Dureza del agua 1 - 9.

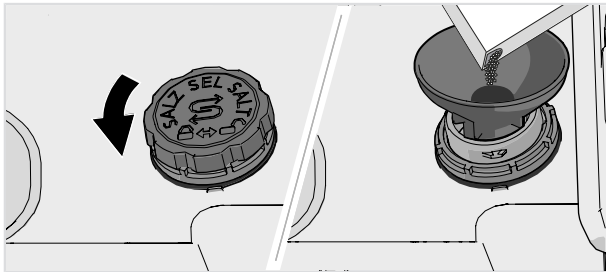

1. Retire la tapa del compartimiento de sal al girarla en sentido contrario a las manecillas del reloj.
2. Coloque el embudo suministrado con el lavavajillas dentro del orificio de llenado del compartimiento de sal. Antes de lavar por primera vez, vierta aproximadamente 0.3 gal (1 l) de agua. (Solo se necesita agua la primera vez).
3. Agregue suficiente sal para llenar el compartimiento de sal (máx. 750 gram (26 oz)). Use sal especial para lavavajillas.
4. Limpie el exceso de sal y gire la tapa en el sentido de las agujas del reloj hasta que esté en la posición cerrada.

Antes de lavar por primera vez

⚠ ADVERTENCIA!

Para evitar las manchas de óxido, debe ejecutar un programa de lavado inmediatamente después de agregar sal.

No debe echar nunca detergente para lavavajillas en el depósito de sal. De lo contrario, el ablandador de agua se deteriorará.

💧 Añada dosificación automática

Llene el compartimento de dosificación automática con detergente para lavavajillas en gel si activó la configuración Dosificación automática.

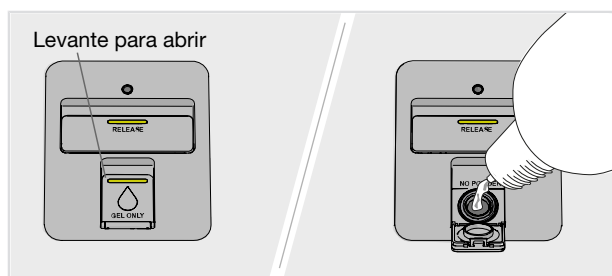

1. Abra la tapa del compartimento de dosificación automática para detergente para lavavajillas en gel.
2. Agregue cuidadosamente detergente para lavavajillas en gel hasta la marca **MAX**.
3. Limpie los excesos de detergente para lavavajillas en gel que salga del compartimento.
4. Cierre bien la tapa.

NOTA!

Ponga exclusivamente detergente para lavavajillas en gel en el compartimento de dosificación automática. No debe utilizar detergente para lavavajillas en polvo ni jabón líquido para lavar a mano, ya que la espuma que se forma impide que la lavavajillas funcione eficazmente.

Algunos detergentes para lavavajillas en gel pesados no son idóneos para el compartimento de dosificación automática. Agregue detergente para lavavajillas en gel muy pesado en el compartimento para detergente para lavavajillas. Consulte las recomendaciones del fabricante de detergente.

El detergente para lavavajillas en gel tiene una fórmula más suave que el detergente para lavavajillas en polvo o el detergente todo en uno con agentes blanqueadores. Esto significa que el detergente para lavavajillas en gel puede resultar menos efectivo para eliminar algunas manchas como, por ejemplo, de labial, té o café. Si es necesario, en esas ocasiones se puede añadir detergente para lavavajillas en polvo o detergente todo en uno con agentes blanqueadores en el compartimento de detergente manual (cuando Dosificación automática esté activado). Ver *Agregue el detergente..*

Dosificación de detergente para lavavajillas en gel

El detergente para lavavajillas en gel se despacha durante la etapa de lavado principal de todos los programas, salvo Autolimpieza. Asimismo, también se despacha algo de detergente para lavavajillas en gel durante la etapa de prelavado en los siguientes programas:

Normal, Auto, Universal, Intensivo, Programador de tiempo (2:00, 2:30)

Un lavavajillas más verde

Ahorre luz y agua

Cuando se utiliza un lavavajillas en un entorno residencial, generalmente se utiliza menos energía y agua en comparación con lavar los platos a mano.

No enjuague la vajilla con agua del grifo.

No enjuague los platos bajo una corriente de agua, ya que esto lleva a un mayor consumo de energía y agua. Simplemente raspe las grandes partículas de comida antes de cargar el lavavajillas.

Use un detergente ecológico.

Lea el etiquetado ecológico en el empaque.

Si la dosis de detergente, abrillantador y sal es excesiva, puede dar lugar a una menor eficacia en el lavado de los platos y también conllevar un mayor impacto ambiental.

Ponga en marcha un lavavajillas completamente cargado

Ahorre energía y agua esperando hasta que el lavavajillas esté lleno antes de ejecutar un programa. Utilice el programa Enjuagar y mantener para enjuagar los platos si hay olores desagradables.

Asimismo, puede usar el programa Anti-olor para evitar los malos olores que emanan de los platos sucios que se dejen en la lavavajillas.

Ejecute los programas a baja temperatura.

Si la vajilla está poco sucia, puede seleccionar un programa de temperatura baja.

Seleccione el programa de lavado de platos – Eco

Este programa es el programa más eficaz en términos de consumo de energía.

Seleccione la modalidad de programa – Green

El lavavajillas tiene diversos modos de programa. Para ahorrar energía y agua, utilice Green. (Disponible con: Normal)

Seleccionar opción – Apertura automática de puertas

Se consiguen mejores resultados de secado si se utiliza la opción Apertura automática de puertas que abre automáticamente la puerta del lavavajillas. Espere hasta que el lavavajillas indique que el programa ha terminado y los platos se han enfriado antes de descargar el lavavajillas.

Use la conexión de agua fría

Conecte el lavavajillas a la toma de agua fría si es que el edificio se calienta con aceite, electricidad o gas.

Use la conexión de agua caliente

Conecte el lavavajillas a la toma de agua caliente (máx. 140 °F (60 °C)) si el edificio se calienta mediante un medio ahorrador de energía como la calefacción, la energía solar o la energía geotérmica. Elija una conexión de agua caliente para reducir el consumo de energía.

NOTA!

No exceda los límites de temperatura de agua. Ciertos materiales usados en algunos utensilios de cocina no resisten el calor intenso. Consulte *Vajilla frágil* en el capítulo *Carga de la lavavajillas*.

Vajilla frágil

Algunos utensilios de cocina no son aptos para las lavavajillas. Esto puede deberse a varios motivos. Por ejemplo, algunos materiales no toleran el calor intenso y a otros puede dañarlos el detergente para lavavajillas.

Por ejemplo, tenga cuidado con los artículos hechos a mano, la decoración frágil, el cristal o vidrio, la plata, el cobre, el estaño, el aluminio, la madera y el plástico. Busque la marca "se puede meter al lavavajillas".

Decoración delicada

La porcelana con decoración sobre la superficie vidriada (ésta se siente áspera al tacto) no debe lavarse en la lavavajillas.

Cristal/vidrio

Lave los artículos frágiles de cristal o vidrio, utilizando un programa de lavado suave Vajilla de cristal. Recuerde usar una pequeña cantidad de detergente y colocar los elementos de manera que no se toquen durante el lavado.

El secado es más rápido y se logra un mejor resultado si usa un abrillantador. También logrará un mejor resultado de lavado con platos limpios y sin manchas.

No debe meter vidrio pintado a mano ni artículos antiguos y muy frágiles al lavavajillas.

Plata

Los objetos de plata no deben entrar en contacto con objetos de acero inoxidable, ya que pueden decolorarse.

A fin de evitar que se formen marcas y empañando, separe los platos hechos de metales diferentes, como plata, acero inoxidable y aluminio.

Aluminio

El aluminio puede perder brillo si se lava en lavavajillas. No obstante, las cacerolas de aluminio de alta calidad se pueden lavar en lavavajillas aunque pierdan parte del brillo.

Cubiertos con mangos pegados

Algunos tipos de pegados no son aptos para lavavajillas. En estos casos, los mangos pueden soltarse.

La carga afecta los resultados

Cargue los platos cuidadosamente para garantizar los mejores resultados de lavado y secado con el menor consumo de energía y agua posible. Ofrezca a su lavavajillas la mejor oportunidad de alcanzar y limpiar todas las superficies, así como de secar los platos lo más a fondo posible.

- Todas las superficies sucias deben mirar hacia dentro y hacia abajo.
- No debe colocar los platos dentro o sobre otro.
- Coloque la vajilla con huecos, tales como las tazas, en un ángulo en el que escurra el agua, lo cual también aplica a los artículos de plástico.
- Coloque la cesta superior en su posición más alta cuando lave platos muy grandes.
- Asegúrese de que los artículos pequeños no se caigan de la cesta del lavavajillas al colocarlos en la bandeja para cubiertos superior.

NOTA!

Asegúrese de que los brazos rociadores puedan girar libremente.

Carga de la lavavajillas

Las canastas de la lavavajillas

La lavavajillas está equipada con una bandeja de cubiertos superior, una canasta superior, una canasta intermedia y una canasta inferior con cesta para cubiertos.

El aspecto de las canastas puede diferir dependiendo de la configuración de la lavavajillas.

Bandeja de cubiertos superior

La bandeja de cubiertos superior tiene espacio para cubiertos, cucharones, batidores, cubiertos de servir y artículos similares.

Evite colocar objetos altos en la bandeja para cubiertos superior, ya que pueden bloquear el brazo aspersor superior.

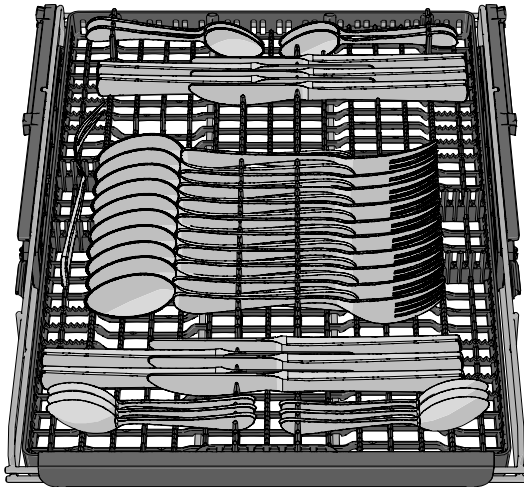

Elevación de la bandeja de cubiertos superior

1. Saque la bandeja de cubiertos superior.
2. Separe los dos mangos de bloqueo, uno a cada lado, para elevar la bandeja para cubiertos superior.

Descenso de la bandeja de cubiertos superior

1. Asegúrese de que la canasta superior se encuentre en la posición más baja.
2. Saque la bandeja de cubiertos superior.
3. Deslice los dos mangos de bloqueo, uno a cada lado, hacia abajo y hacia atrás para bajar la bandeja para cubiertos superior.

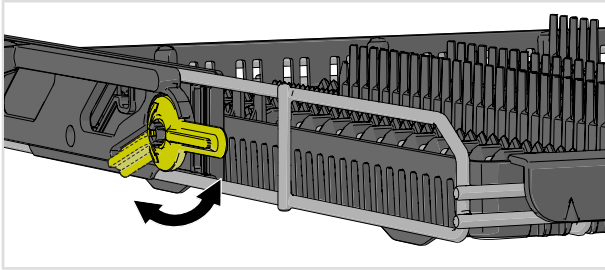

Canasta superior

Coloque los vasos, las tazas, los cuencos, los platos de pan y los platos de tazas en la canasta superior. Todas las superficies sucias deben mirar hacia dentro y hacia abajo. Las copas de vino se colocan en la rejilla para copas, y los cuchillos se colocan en la base para cuchillos de la derecha.

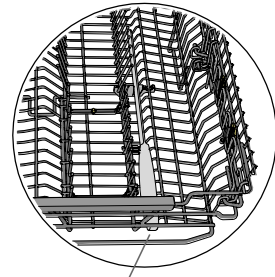
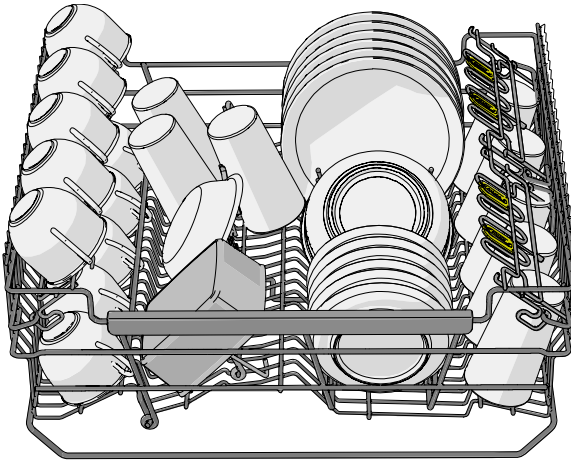

Portacuchillos

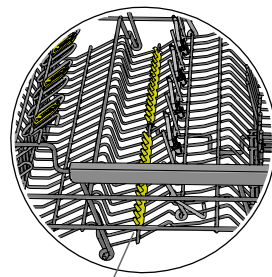
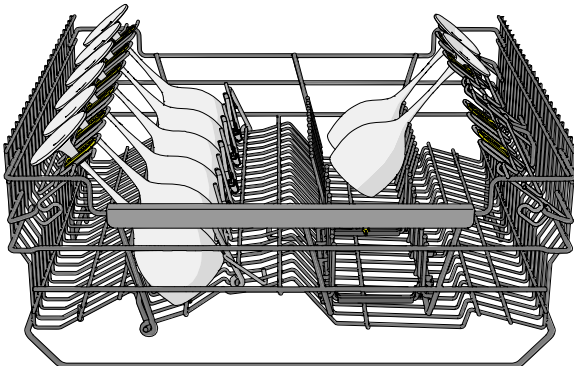

Soportes para copas

Carga de la lavavajillas

Soportes ajustables para platos extendidos

Se pueden juntar los soportes ajustables para platos extendidos al tamaño de los demás platos.

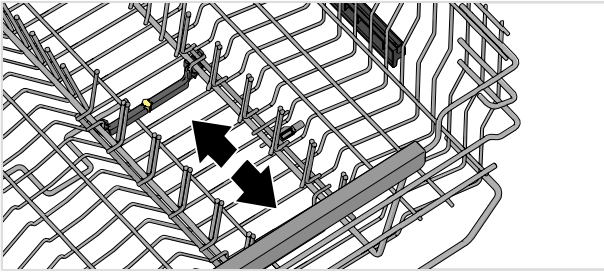

Elevación de la canasta superior

1. Extraiga la canasta superior.
2. Sujete los lados de la canasta superior con ambas manos y elévela.

Descenso de la canasta superior

1. Extraiga la canasta superior.
2. Tome los lados de la canasta superior con ambas manos y aplique presión a las dos manijas de seguridad para hacerla bajar.

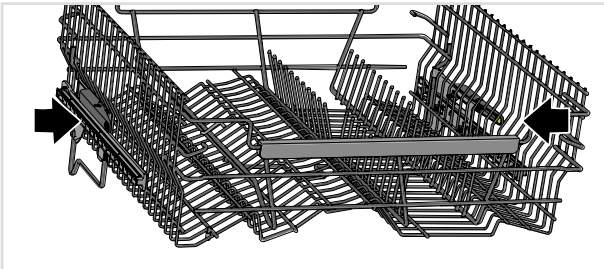

Canasta intermedia

La canasta intermedia viene con dos inserciones diferentes: la inserción con tubería para aspersión es ideal para los artículos de poca altura, mientras que la inserción para cubiertos tiene espacio para cucharones, batidores, cubiertos de servir y elementos similares.

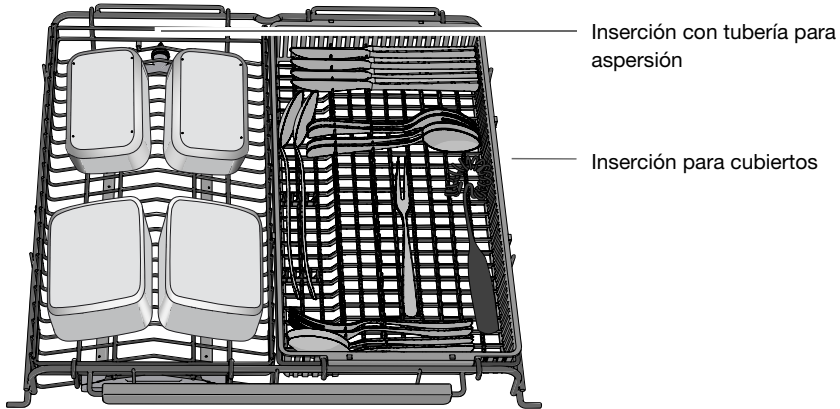

Para lavar artículos más grandes

Si va a lavar artículos grandes en la canasta inferior, puede retirar las dos inserciones de la canasta intermedia o puede alzar esta para sacarla. Para retirar toda la canasta intermedia, tome la canasta intermedia por los lados con ambas manos y levántela al mismo tiempo. Para volverla a colocar, simplemente revierta el procedimiento.

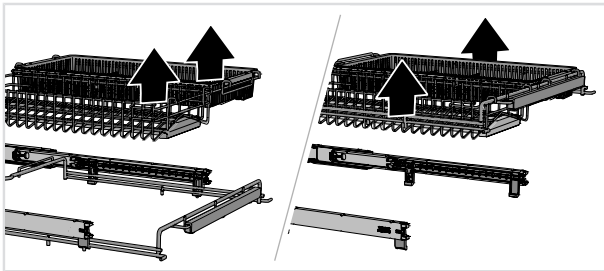

Carga de la lavavajillas

Canasta inferior

Coloque los platos, platos para pan, vajilla de servicio, ollas y cubiertos (en la cesta de cubiertos) en la canasta inferior.

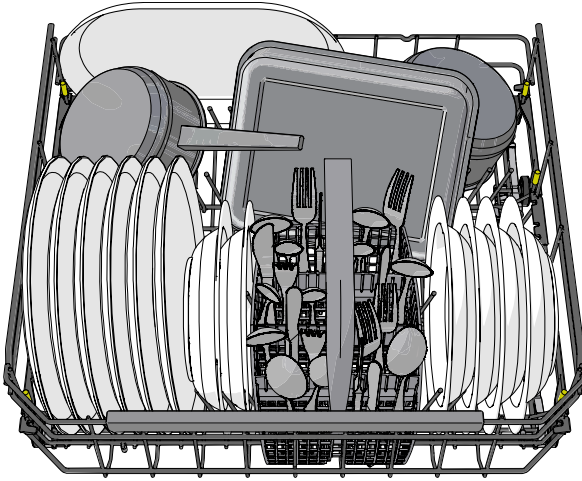

Soportes ajustables para platos extendidos

Los soportes ajustables para platos extendidos se pueden ajustar para adaptarse a cualquier tipo de plato. Libere los soportes para platos extendidos al aplicarles presión hacia adentro antes de volverlos a colocar. Asimismo, puede plegar los soportes para que sea más fácil cargar ollas y cuencos.

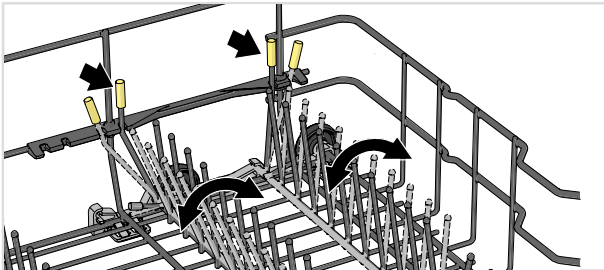

En la parte posterior del lado derecho de la canasta inferior, puede juntar los soportes para platos extendidos para tener más espacio, como por ejemplo, para cerámica de gres o sartenes profundas.

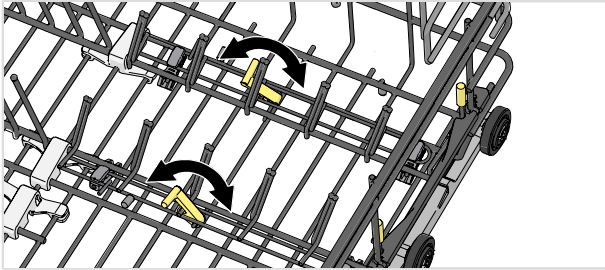

Soporte para vaso y botella

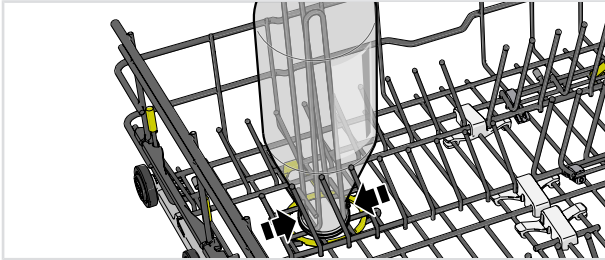

Zonas de potencia adaptables

Se pueden abrir las zonas de potencia adaptables de la lavavajillas en dos posiciones distintas o desactivarlas.

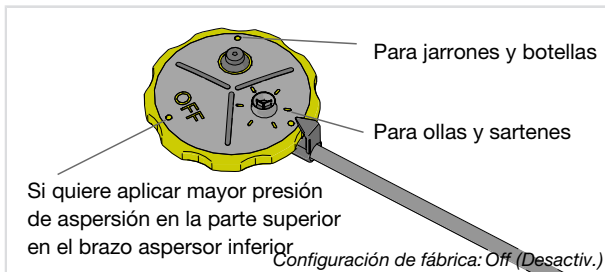

Deje abiertas las zonas de potencia si quiere contar con mayor flujo de agua en donde, por ejemplo, colocó ollas y sartenes o jarrones y botellas. Desactive las zonas de potencia de la lavavajillas si quiere mayor presión de aspersión en el brazo aspersor inferior.

Lavado de platos grandes

Puede ajustar la canasta inferior para recibir platos extendidos de 9 3/4-11 3/4" (25-30 cm) de diámetro al mover los soportes ajustables para platos extendidos y sus arcos para incrementar la distancia entre los soportes para vasos.

Carga de la lavavajillas

Cesta para cubiertos

Coloque los cubiertos con los mangos hacia abajo, salvo en el caso de los cuchillos, y espárzalos tanto como sea posible. Asegúrese de que las cucharas no se introduzcan unas dentro de otras.

La mejor ubicación para la cesta para cubiertos es en el medio, en la parte delantera de la canasta inferior para aprovechar mejor el rendimiento de la única zona de rociado del lavavajillas que está pensada para la canasta de cubertería.

ADVERTENCIA!

Debe colocar los cuchillos y otros artículos afilados horizontalmente en las canastas especiales para cubertería de la lavavajillas.

Sección abatible para elementos pequeños

La cesta para cubiertos tiene una sección abatible en el centro para objetos pequeños, por ejemplo, los accesorios de los batidores eléctricos.

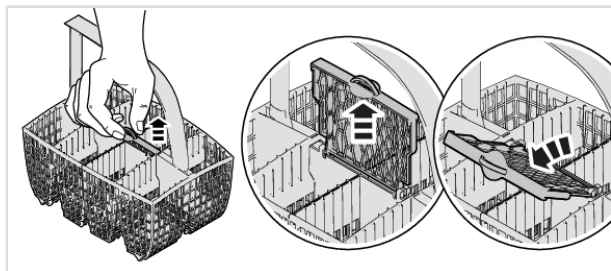

Carga típica

Recomendado para uso diario, regular o típico.

Canasta superior

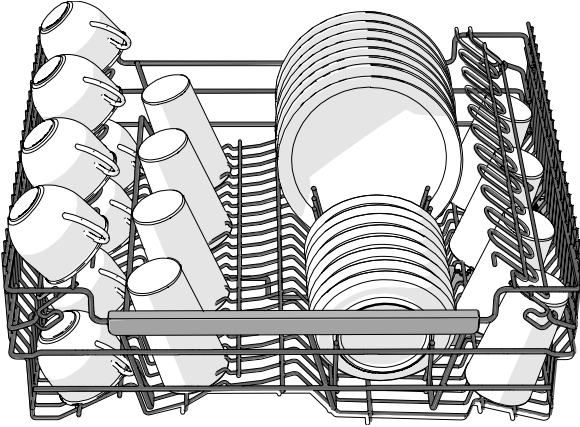

NOTA!

Asegúrese de que la canasta superior esté ajustada en su posición inferior.

Canasta inferior

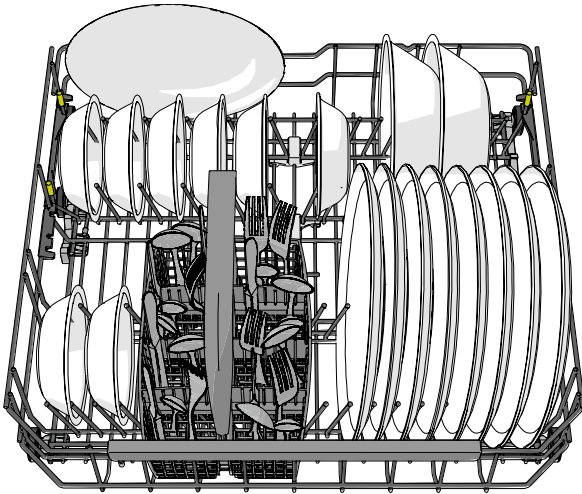

Uso del lavavajillas

Agregue el detergente.

Hay dos opciones para añadir detergente: manual o automática. Para activar Dosificación automática, consulte la sección *Ajustes*. El depósito de detergente manual se puede utilizar como suplemento incluso cuando Dosificación automática esté activado (por ejemplo, cuando se usa detergente para lavavajillas con agente blanqueador o cuando el compartimento de dosificación automática esté vacío).

Siga las instrucciones que aparecen en el empaque del detergente. Esta lavavajillas está equipada con un ablandador de agua; por lo tanto utilice la dosis de detergente y abrillantador adecuadas para agua blanda.

Compartimento para detergente manual

No agregue detergente al compartimento para detergente manual cuando use la dosificación de detergente automática, ya que, si agrega demasiado detergente, el lavado puede resultar menos efectivo y también implica mayor impacto ambiental.

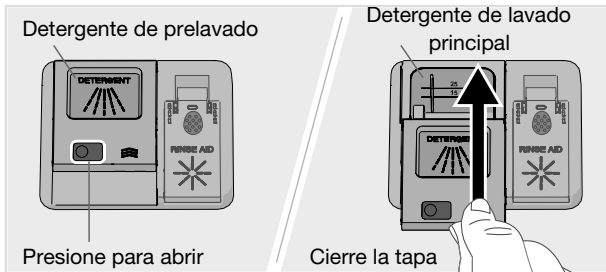

El depósito de detergente debe estar húmedo al agregar detergente. Hay un compartimento para el prelavado y otro para el lavado principal. Si usa detergente para lavavajillas en polvo o en gel, puede añadir una pequeña cantidad en el compartimento de prelavado. Si tiene preguntas sobre el detergente, póngase en contacto con el fabricante del producto.

NOTA!

Use exclusivamente detergente para lavavajillas. No debe utilizarse jabón líquido para lavar a mano, ya que la espuma que se forma impide que la lavavajillas funcione eficazmente.

Detergente "todo en uno"

Hay muchos tipos de detergentes "todo en uno" en el mercado. Lea las instrucciones de estos productos cuidadosamente.

Cuando se utiliza detergente "todo en uno" que contenga abrillantador, active la configuración TAB.

Las pastillas para lavavajillas no se recomiendan para programas que duren menos de 75 minutos. Utilice en su lugar detergente en polvo para lavavajillas o detergente en gel para lavavajillas.

NOTA!

Para conseguir unos resultados óptimos de lavado y secado, utilice un detergente para lavavajillas normal junto con abrillantador y sal dispensados por separado.



Modo encendido/En espera

Abra la puerta y presione . Abra la llave de agua si está cerrada.

Seleccione el programa

Para seleccionar un programa, presione  hasta que el programa que desea aparezca en la pantalla.

Elija un programa compatible con el tipo de platos y lo sucios que estén.

Normal

Este programa se recomienda para uso diario, regular y común para lavar por completo una carga completa de vajilla normalmente sucia, como platos, vajilla de servicio, tazas y vasos.

Auto

La lavavajillas puede calcular el grado de suciedad de la vajilla y ajustar el consumo de agua y la temperatura según corresponda. En el caso de las lavavajillas recién instaladas, el programa debe ejecutarse cinco veces hasta que esté totalmente adaptado y pueda proporcionar los mejores resultados.

Si Dosificación automática está activado, también se ajusta la cantidad de detergente para lavavajillas en gel.

Eco

Este programa es el programa más eficaz en términos de consumo de energía.

Puede leer más sobre un lavavajillas más ecológico en el capítulo *Un lavavajillas más verde*.

Universal

Un programa efectivo para las sobras ligeramente secas. (Este programa no está pensado para comida quemada, como la de las bandejas del horno.)

Intensivo

Un programa con una temperatura alta para disolver la grasa de los platos muy sucios, como sartenes, platos de cazuela y platos de horno. Si estos platos no llenan completamente el lavavajillas, puede agregar platos y similares.

Uso del lavavajillas



Rápido Pro ¹⁾

Es un programa rápido y efectivo para las sobras ligeramente secas. (Este programa no está pensado para comida quemada, como la de las bandejas del horno.)

La opción Apertura automática de puertas es importante para garantizar los mejores resultados de secado.



Vajilla de cristal

Un programa de lavado suave con temperatura baja para lavar los artículos frágiles de cristal o vidrio. Recuerde usar una pequeña cantidad de detergente y colocar los artículos de manera que no se toquen durante el lavado. Véase también *Vajilla frágil* en el capítulo *Carga de la lavavajillas*. Con este programa también puede lavar porcelana que acabe de utilizarse y que no tenga restos secos.



Programador de tiempo

El programa se adapta al tiempo de funcionamiento o a la hora de finalización especificados. Con este programa es importante seleccionar una duración/hora adecuada al grado de suciedad de la vajilla.

Presione  para configurar el tiempo deseado para el programa.

0:15-0:45

Vajilla poco sucia

1:00-1:30

Vajilla sucia

2:00-2:30

Vajilla muy sucia



Higiénico

Este programa es ideal para usarlo donde haya requisitos de higiene muy elevados, por ejemplo para biberones y tablas para cortar alimentos. La temperatura es alta tanto en el lavado principal como en el enjuague final.



Plástico

Programa previsto para lavar objetos de plástico aptos para lavavajillas. Este programa tiene un ciclo de secado extra largo. También es posible lavar porcelana y vasos con este programa.



Enjuagar y mantener

Se usa para enjuagar vajilla mientras se espera a que la lavavajillas se encuentre a plena carga.



Autolimpieza

Programa de autolimpieza para higienizar la tina, los brazos y las tuberías de aspersión.

Este programa debe ejecutarse (sin platos en la máquina) con detergente para lavavajillas o ácido cítrico; agréguelo al compartimento de detergente manual del lavavajillas. (El detergente no se dispensa automáticamente con la función Dosificación automática.) Los limpiadores especiales para lavavajillas también están disponibles en el mercado. Para la eliminación de depósitos calcáreos, consulte *Tina del lavavajillas* en el capítulo *Cuidado y limpieza*.

¹⁾ Cuando se combina con *Velocidad*, el programa se acorta (39 minutos).



Mitad inferior

Puede usar este programa si sólo desea lavar platos y cubiertos en la canasta inferior. También se puede colocar vajilla poco sucia en la canasta superior.



Mitad superior

Puede usar este programa si sólo tiene tazas y vasos para lavar en la canasta superior. También se puede colocar vajilla poco sucia en la canasta inferior.

72h



Anti-olor²⁾

Este programa evita los malos olores que provienen de los platos sucios que se dejan en la lavavajillas. Solamente se activa el ventilador de la lavavajillas (en intervalos regulares durante un periodo de 72 horas).



Seleccione una modalidad de programa

Presione  para desplazarse por las modalidades de programas disponibles. El símbolo se enciende ligeramente en las modalidades de programa disponibles y brilla más cuando se activa una modalidad de un programa. (Las modalidades de programa que puede seleccionar, varían entre los programas.)

▶▶ Velocidad

La duración del programa se acorta, pero el lavavajillas consume más energía.

Green

El lavavajillas utiliza menos energía y agua.

Nocturno

El nivel de ruido es menor durante este programa de lavado y el tiempo es más extendido.



Intensivo (Heat boost)

La temperatura más alta disuelve la grasa de los platos muy sucios, pero el lavavajillas consume más energía y agua. El tiempo del programa se prolonga.

Limpieza UV

El agua del enjuague final se sanitiza con luz UV light y calor para eliminar los microorganismos. La lavavajillas usa más luz y se prolonga el tiempo del programa.

Seleccione las opciones



Las opciones disponibles se encienden ligeramente. Seleccione las opciones (, ) para activarlas. Las opciones brillan más cuando se activan. (Las opciones que puede seleccionar, varían entre programas.)



Inicio diferido

Cuando selecciona Inicio diferido, la lavavajillas inicia de 1 a 24 horas después de que presione  y haya cerrado la puerta.

²⁾ Active Control de olor en Menú de ajustes de la lavavajillas. Consulte el capítulo Ajustes.

Uso del lavavajillas

1. Oprima  una vez para activar Inicio diferido. Oprima varias veces (o manténgalo oprimido) para ajustar el número de horas deseado.
2. Presione   y cierre la puerta. El temporizador empieza la cuenta regresiva y el lavavajillas comienza a trabajar después del retardo seleccionado.

Si desea cancelar la opción Inicio diferido, abra la puerta y luego presione y mantenga presionado   durante 3 segundos.

Apertura automática de puertas

La puerta del lavavajillas se abre durante la fase de secado; esto acorta el tiempo del programa y mejora los resultados. Antes de descargar el lavavajillas, espere hasta que indique que el programa ha terminado y los platos se hayan enfriado.

El tiempo de secado de la opción Apertura automática de puertas varía (de 5 a 90 minutos) según el modelo, el programa y la temperatura del enjuague final.

La opción Apertura automática de puertas está preseleccionada para algunos programas.



NOTA!

Para obtener los mejores resultados de secado, no cierre la puerta antes de que la fase de secado haya terminado y la máquina se haya apagado automáticamente.

ADVERTENCIA!

La puerta del lavavajillas no debe bloquearse ni cerrarse cuando se abre automáticamente. Hacerlo puede dañar el mecanismo de bloqueo de la puerta. Espere al menos 5 minutos antes de cerrar la puerta.





Inicio/Detener

Presione   hasta que la pantalla muestre "Programa iniciado, cerrar puerta en 4 seg". Esto indica que el lavavajillas está listo para comenzar. Cierre la puerta correctamente dentro de 4 segundos, de lo contrario el lavavajillas no comenzará a trabajar.

Si el lavavajillas no comienza a trabajar o la puerta no se cierra dentro de 2 minutos después de haber apretado el panel de control la última vez, el aparato se apaga.

Para iniciar la lavavajillas de manera remota, consulte el capítulo *ConnectLife*.

Detener o cambiar un programa

Si desea cambiar de programa tras la puesta en funcionamiento del lavavajillas, abra la puerta y mantenga presionado el botón   por tres segundos. Agregue más detergente si se ha abierto la tapa del despachador de detergente. Elija un nuevo programa, presione   y cierre la puerta en 4 segundos.

Tiempo restante

Una vez que haya elegido un programa, una modalidad de programa y las opciones, aparece el tiempo que tardó el programa cuando se utilizó por última vez.

Una vez que haya iniciado el lavavajillas, la pantalla muestra el tiempo restante del programa. El tiempo restante se actualiza durante la fase de secado.

El tiempo restante puede variar algo de vez en cuando en función de la temperatura de suministro de agua, la cantidad de vajilla, la temperatura ambiente y otros factores.

La primera vez que se usa cada programa, el tiempo restante que se muestra en pantalla puede ser ligeramente incorrecto, ya que la lavavajillas hace una estimación del tiempo. Cuando un programa se utiliza por segunda vez, la lavavajillas calcula el tiempo restante basándose en lo que duró el programa la vez anterior.

Piloto de estado

El tiempo restante del ciclo de limpieza se proyecta sobre el piso. El color indica el estado actual.

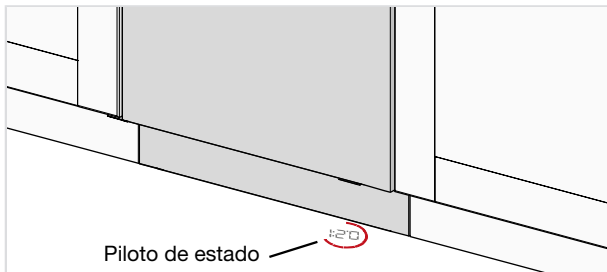

Azul - Cargar más

El programa de lavado se ha iniciado, pero aún puede poner a lavar más platos.

Rojo - No cargue

No debe cargar más platos (se corre el riesgo de obtener un mal lavado de platos).

Verde - Descargue

El programa de lavado de platos ha terminado. La luz de estatus permanece encendida durante 30 minutos.

Rojo intermitente

Una luz intermitente indica que la puerta se ha abierto mientras un programa está en marcha. Si parpadea cuando la puerta está cerrada, se ha producido un error. Vea el capítulo *Solución de problemas*.

Parpadea azul o verde

La luz de estado parpadea azul o verde para indicar que se activó el inicio remoto.

Si quiere cargar más platos³⁾

Abra la puerta. El lavavajillas se detiene automáticamente. Agregue los platos. Presione ▶ □ y cierre la puerta durante cuatro segundos.

⚠ ADVERTENCIA!

Si la puerta está abierta, aparece "Programa pausado" en la pantalla. Si desea que el programa de lavado de platos continúe, presione ▶ □ y cierre la puerta inmediatamente. Si desea cancelar el programa de lavado de platos, mantenga presionado el botón ▶ □ durante tres segundos.

³⁾ No debe cargar más platos si la luz de estado es roja.

Uso del lavavajillas

Corte de luz

Si la lavavajillas se apaga por un corte de luz cuando se esté ejecutando un programa de lavado, el programa continúa cuando regresa la luz. Si se va la luz durante el secado, el programa se interrumpe.

Si el programa de lavado se inició de manera remota y no ha terminado, continuará una vez que regrese la luz. Puede monitorear la lavavajillas con la app *ConnectLife* y detener el programa de manera remota, aunque no podrá iniciarla de nuevo de manera remota.

Si abre la puerta durante más de 2 minutos durante el proceso de secado, el programa se interrumpirá.

Una vez que haya terminado el programa

Una vez que haya terminado el programa, «Programa listo» aparecerá en la pantalla. El final del programa también se indica mediante un sonido breve y el piloto de estado se pondrá verde.

El lavavajillas entra automáticamente en modo de espera después de que el programa haya terminado.

Para minimizar el riesgo de fuga, se recomienda desactivar la llave de paso de agua si va a estar fuera de casa durante un período prolongado de tiempo.

Los mejores resultados en cuanto a secado

- Cargue la lavavajillas por completo.
- Coloque la vajilla con huecos, tales como las tazas, en un ángulo en el que escurra el agua, lo cual también aplica a los artículos de plástico.
- Termine de llenar con abrillantador o aumente la porción de esta.
- Active la opción Apertura automática de puertas.
- Deje enfriar los platos antes de descargar el lavavajillas.

Cómo descargar el lavavajillas

La porcelana caliente es más frágil. Deje enfriar los platos en el lavavajillas antes de descargarlos.

Descargue el cesto inferior primero para evitar que caigan gotas de agua de la cesta superior sobre los platos de la cesta inferior.

Tabla de programas

Programa	Modo programa / Opción	Cantidad de prelavados	Lavado principal	Número de enjuagues	Enjuague final	Valores de consumo ¹⁾				
						Agua fría ²⁾		Agua caliente ³⁾		
						Tiempo de lavado (aprox. hrs:min)	Energía (kWh aprox.)	Tiempo de lavado (aprox. hrs:min)	Energía (kWh aprox.)	
Normal ⁴⁾	5)	1	55 °C 131 °F	2	58 °C 136 °F	2:05	1.0	1:40	0.6	3.2
Auto	5)	2-3	50-65 °C 122-149 °F	2-3	65 °C 149 °F	2:30-3:40	1.0-1.5	2:10-3:10	0.7-1.0	3.8-5.7
Eco	5)		50 °C 122 °F	2	50 °C 122 °F	3:20	0.8	3:10	0.5	2.8
Universal	5)	1	60 °C 140 °F	2	65 °C 149 °F	3:00	1.2	1:40	0.8	3.4
Intensivo	5)	2	70 °C 158 °F	2	70 °C 158 °F	3:15	1.7	2:45	1.2	4.4
Rápido Pro	5)		60 °C 140 °F	3	65 °C 149 °F	0:59	0.8	0:59	0.7	4.0
Vajilla de cristal	5)		45 °C 113 °F	2	50 °C 122 °F	1:45	0.8	1:25	0.5	2.8
Programador de tiempo	5)	0-2	<65 °C <149 °F	2	<65 °C <149 °F	0:15-2:30	0.2-1.4	0:15-2:30	0.1-0.9	2.8-4.5
Higiénico	5)		70 °C 158 °F	2	70 °C 158 °F	1:30	1.4	1:20	1.0	2.9
Plástico	5)	1	55 °C 131 °F	2	68 °C 154 °F	2:50	1.3	2:30	0.9	3.6
Enjuagar y mantener				1		0:07	0.01	0:07	0.01	0.9
Autolimpieza			70 °C 158 °F	2	70 °C 158 °F	1:20	1.3	1:10	0.9	2.8
Mitad inferior	5)	1	65 °C 149 °F	2	65 °C 149 °F	2:15	1.2	1:55	0.8	3.6
Mitad superior	5)	1	65 °C 149 °F	2	65 °C 149 °F	2:15	1.2	1:55	0.8	3.6
Anti-olor						72:00	0.2	72:00	0.2	

1) Los valores de consumo varían en función de la temperatura del agua que entra, la temperatura de la habitación, el tamaño de la carga, las funciones adicionales seleccionadas y mucho más. El ablandador de agua integrado de la lavavajillas se regenera de manera periódica para mantener su función. La regeneración extiende el programa de lavado e incrementa el consumo de luz y agua.

2) Conexión de agua fría, aprox. 50 °F (10 °C). (Sugerimos conectarla a una toma de agua fría.)

3) Conexión de agua caliente, aprox. 120 °F (50 °C).

4) Las cifras de rendimiento de la etiqueta energética se basan en este programa. Lavavajillas conectado a agua fría, aprox. 50 °F (10 °C). Este programa se recomienda para un uso diario, regular o típico para lavar completamente una carga completa de vajilla normalmente sucia, como platos, vajilla de servicio, tazas y vasos.

5) Apertura automática de puertas

ConnectLife

ConnectLife es una plataforma de hogar inteligente que conecta personas, dispositivos y servicios. La aplicación ConnectLife incluye servicios digitales avanzados y soluciones sin complicaciones que permiten a los usuarios monitorear y controlar dispositivos, recibir notificaciones desde un smartphone y actualizar el software (las funciones compatibles pueden variar según su dispositivo y la región/país en el que usted se encuentre).

Para conectar su dispositivo inteligente, se necesita una red Wi-Fi doméstica (solo son compatibles redes de 2.4 GHz) y un smartphone equipado con la aplicación ConnectLife.



Para descargar la aplicación ConnectLife, escanee el código QR o busque ConnectLife en su tienda de aplicaciones favorita.

1. Instale la aplicación ConnectLife y cree una cuenta.
2. En la aplicación ConnectLife, vaya al menú »Agregar dispositivos« y seleccione el tipo de dispositivo que corresponda. Luego escanee el código QR (se encuentra en la placa del número de serie del aparato; también puede ingresar manualmente el número AUID/SN).
3. La aplicación le guiará a través de todo el proceso de conexión del aparato a su smartphone.
4. Después de la conexión exitosa, el aparato se puede operar de forma remota a través de la aplicación móvil.

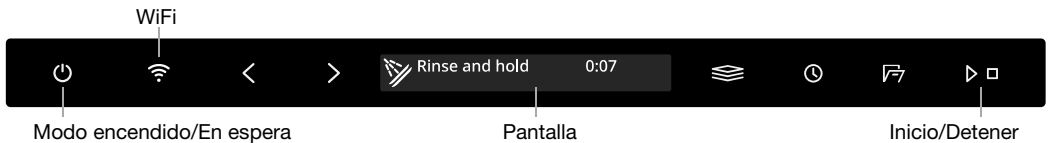

Conéctese a una red y haga pareo

Conecte la lavavajillas a su red inalámbrica y empareje con su smartphone/tablet. (También puede hacer esto desde la Menú de ajustes de la lavavajillas.)

- En la aplicación ConnectLife, vaya al menú »Agregar dispositivos« y seleccione el tipo de dispositivo que corresponda. Luego escanee el código QR (se encuentra en la placa del número de serie del aparato; también puede ingresar manualmente el número AUID/SN).
- Abra la puerta de la lavavajillas y presione ϕ .
- El panel de control de la lavavajillas: Presione Wi-Fi para activar el módulo WiFi.
- En el panel de control de la lavavajillas: Presione y mantenga presionado Wi-Fi durante 3 segundos para iniciar *Configuración de la conexión*.

Wi-Fi Símbolo de la red en la pantalla

Parpadea durante 0.5 seg. La lavavajillas está lista para conectarse a su red inalámbrica o encendido/apagado emparejarse con su smartphone/tablet.

Parpadea durante 1.0 seg. La lavavajillas se conecta a su red inalámbrica. encendido/apagado

Resplandece

La lavavajillas se conecta a su red inalámbrica y a la nube.

Controle la lavavajillas de manera remota

El símbolo de la red de la lavavajillas  aparece en la pantalla cuando la lavavajillas se empareja con un smartphone/tablet. Puede usar la app *ConnectLife* para monitorear la lavavajillas y cambiar la configuración.

Inicie la lavavajillas de manera remota

Para iniciar la lavavajillas de manera remota, presione . Inicio remoto activado aparece en la pantalla de la lavavajillas. Cierre la puerta. La luz de estado parpadea azul y verde, lo que indica que el inicio remoto está activado.

En la app *ConnectLife*, seleccione e inicie un programa.



Si la puerta no se cierra antes de 2 minutos, el aparato se apaga.

NOTA!

Asimismo, siempre puede usar la lavavajillas sin la app. Cuando presiona el panel de control de la lavavajillas, se bloquean los comandos de la app *ConnectLife* durante 10 segundos.



Empareje más dispositivos

Empareje más dispositivos/usuarios con la lavavajillas. (También puede hacer esto desde la Menú de ajustes de la lavavajillas.)

- En la aplicación *ConnectLife*, vaya al menú »*Agregar dispositivos*« y seleccione el tipo de dispositivo que corresponda. Luego escanee el código QR (se encuentra en la placa del número de serie del aparato; también puede ingresar manualmente el número AUID/SN).
- Abra la puerta de la lavavajillas y presione .
- En el panel de control de la lavavajillas: Presione y mantenga presionado  durante 4 segundos para iniciar *Añadir dispositivo*.



Conexión WiFi Desactiv. / Conexión WiFi Activ.

Después de conectar la lavavajillas a su red local, puede seleccionar *Conexión WiFi Desactiv.* para desactivar la conexión. Seleccione *Conexión WiFi Activ.* para reconectarse a la misma red. (También puede hacer esto desde la Menú de ajustes de lavavajillas.)

- En el panel de control de la lavavajillas: Presione y mantenga presionado  durante 8 segundos para seleccionar *Conexión WiFi Desactiv.* Presione brevemente  para seleccionar *Conexión WiFi Activ.* otra vez.

Eliminar todos los dispositivos

Retire los dispositivos/usuarios conectados. (También puede hacer esto desde la Menú de ajustes de la lavavajillas.)

- En el panel de control de la lavavajillas: presione y mantenga  hasta que *Añadir dispositivo* se muestre en la pantalla. Al comenzar la cuenta regresiva, presione y mantenga  por 3 segundos. *Eliminar todos los dispositivos* indica que todos los dispositivos/usuarios fueron borrados.

¿Tiene alguna pregunta? Por favor, visitenos en www.connectlife.io o contacte con nosotros enviando un mensaje a hello@connectlife.io.

Ajustes

Abra la puerta y presione .

Para abrir la Menú de ajustes de la lavavajillas, presione < o > hasta que  Menú de ajustes aparezca en la pantalla y confirme su selección con .

Para salir de la Menú de ajustes de la lavavajillas, seleccione Salir y confirme su selección con .



Seleccione una configuración



Confirme la configuración

Ajustes	Opciones
1. Idioma	Puede elegir el idioma usado para las indicaciones en pantalla.
2. Red	La Estado del WiFi actual aparece en la pantalla.
Estado del WiFi	Conecte la lavavajillas a su red inalámbrica para poder controlar la lavavajillas de manera remota con la <i>ConnectLife</i> app.
Conexión WiFi	<i>Activ./Desactiv.</i> Después de conectar la lavavajillas a su local red, puede seleccionar <i>Conexión WiFi Desactiv.</i> para desactivar la conexión. Seleccione <i>Conexión WiFi Activ.</i> para reconectarse a la misma red.
Configuración de la conexión	Conecte la lavavajillas a su red inalámbrica y emparéjela con su smartphone/tablet. <ul style="list-style-type: none">En la aplicación <i>ConnectLife</i>, vaya al menú »<i>Agregar dispositivos</i>« y seleccione el tipo de dispositivo que corresponda. Luego escanee el código QR (se encuentra en la placa del número de serie del aparato; también puede ingresar manualmente el número AUID/SN).Seleccione <i>Configuración de la conexión</i>.
Añadir dispositivo	Empareje más dispositivos/usuarios con la lavavajillas. <ul style="list-style-type: none">En la aplicación <i>ConnectLife</i>, vaya al menú »<i>Agregar dispositivos</i>« y seleccione el tipo de dispositivo que corresponda. Luego escanee el código QR (se encuentra en la placa del número de serie del aparato; también puede ingresar manualmente el número AUID/SN).Seleccione <i>Añadir dispositivo</i>.
Eliminar todos los dispositivos	Seleccione <i>Eliminar todos los dispositivos</i> para eliminar los dispositivos/usuarios conectados.
Restablecimiento de WiFi a la configuración de fábrica	Seleccione <i>Restablecimiento de WiFi a la configuración de fábrica</i> para restaurar la configuración de fábrica.
Salir	Seleccione <i>Salir</i> para salir del menú a Red, presione  .

Ajustes	Opciones	
3. Seleccione programas	Normal <i>Activ./Desactiv.</i> Auto <i>Activ./Desactiv.</i> Eco <i>Activ./Desactiv.</i> Universal <i>Activ./Desactiv.</i> Intensivo <i>Activ./Desactiv.</i> Rápido Pro <i>Activ./Desactiv.</i> Vajilla de cristal <i>Activ./Desactiv.</i> Programador de tiempo <i>Activ./Desactiv.</i> Higiénico <i>Activ./Desactiv.</i> Plástico <i>Activ./Desactiv.</i> Enjuagar y mantener <i>Activ./Desactiv.</i> Autolimpieza <i>Activ./Desactiv.</i> Mitad inferior <i>Activ./Desactiv.</i> Mitad superior <i>Activ./Desactiv.</i> Anti-olor <i>Activ./Desactiv.</i>	Los programas pueden mostrarse u ocultarse en el menú. Elija entre <i>Activ.</i> y <i>Desactiv.</i> . (Eco no se puede ocultar en el menú.)
4. Bloqueo infantil automático	<i>Activ./Desactiv.</i>	Puede activar la configuración Bloqueo infantil automático para evitar que los niños pongan a funcionar la lavavajillas. Para desactivar o activar temporalmente la configuración Bloqueo infantil automático, presione y mantenga presionado < y  durante tres segundos.
5. Pantalla: Logotipo	<i>Activ./Desactiv.</i>	Instrucciones para ocultar el logotipo que aparece en pantalla.
6. Pantalla: Brillo	1/2/3/4	Para ajustar la brillantez de la pantalla.
7. Confir acústica	0/1/2/3	Un sonido confirma que se presionó el panel de control.
8. Volumen de notificaciones	0/1/2/3	El timbre indica cuando terminó un programa de lavado. <i>Los mensajes de error siempre vienen acompañados de un fuerte zumbido.</i>
9. Abrillantador	0/1/2/3/4/5	Configuración de la porción de abrillantador; puede ajustar el despachador de abrillantador entre 0 (apagado) y 5 (porción grande). Aumente la dosis de abrillantador: <ul style="list-style-type: none"> • si la vajilla tiene marcas de agua. Disminuya la dosis de abrillantador:

Ajustes

Ajustes	Opciones	
		<ul style="list-style-type: none"> • si la vajilla tiene un revestimiento blanco/azul pegajoso; • si la vajilla tiene ralladuras; • si se forma espuma. Si el agua es muy blanda, el abrillantador se puede diluir con agua al 50%.
10. Dureza del agua	0/1/2/3/4/5/6/7/8/9 <i>Configuración de fábrica:</i> 0	<p>Ajuste del ablandador de agua. Seleccione un ajuste dependiendo de la dureza del suministro de agua. Es importante que este ajuste sea correcto.</p> <p>Consulte <i>Dureza del Agua</i> en el capítulo <i>Antes de lavar por primera vez</i>.</p> <p>Si el agua utilizada tiene una dureza superior a 5 °dH (9 °fH / 6 °eH / 0.9 mmol/l / 5.9 gr/gal), rellenar con sal.</p> <p><i>En caso de que la dureza del agua esté por debajo de 6°dH (10°fH / 7°eH / 1.0 mmol/l / 6.0 gr/gal), seleccione 0. El ablandador de agua está desactivado y no necesita agregar sal.</i></p>
11. TAB (Detergente "todo en uno")	Activ./Desactiv.	<p>Active esta configuración cuando utilice detergente todo en uno que tenga abrillantador. (También aplica al detergente para lavavajillas en gel para una dosificación automática que tenga abrillantador).</p> <p>Esta configuración reduce la cantidad de abrillantador y afecta la frecuencia con la que se regenera el ablandador integrado de la lavavajillas.</p>
12. Dosificación automática	<i>Desactiv., 3-8 tsp</i>	<p>Active esta configuración si quiere usar la dosificación automática de detergente.</p> <p><i>La cantidad exacta depende del programa que está ejecutando. En el caso del programa Auto, la cantidad también depende de lo sucios que estén los platos.</i></p>

Ajustes	Opciones	
13. Enjuague Extra	<i>Activ./Desactiv.</i>	<p>La función Enjuague Extra enjuaga los platos dos veces más.</p> <p>El tiempo del programa se prolonga y la lavavajillas usa más luz y agua.</p> <p><i>Activado en los siguientes programas:</i></p> <p><i>Normal</i></p> <p><i>Universal</i></p> <p><i>Intensivo</i></p> <p><i>Rápido Pro</i></p> <p><i>Higiénico</i></p> <p><i>Plástico</i></p> <p><i>Mitad inferior</i></p> <p><i>Mitad superior</i></p>
14. Luz interior al apagar	<i>Activ./Desactiv.</i>	<p>Seleccione si la luz interior se debe encender cuando el lavavajillas esté apagado y la puerta esté abierta. (Si \odot está encendido, la luz interior siempre se enciende cuando se abre la puerta.)</p>
15. Control de olor	<i>Activ./Desactiv.</i>	<p>Cuando Control de olor está activado, se puede seleccionar  Anti-olor desde la tabla de programas.</p>
16. Fallo de lectura		<p>Cualquier mensaje de error.</p> <p><i>Cuando se ponga en contacto con su centro de servicio, puede ser que le pidan los mensajes de error más recientes.</i></p>
17. Restablecimiento de la configuración de fábrica		<p>Restaura al configuración de fábrica.</p> <p>Seleccione Restablecimiento de la configuración de fábrica y presione \blacktriangleright \square.</p>
18. Salir		<p>Para salir de la Menú de ajustes de la lavavajillas, seleccione Salir y presione .</p>

Cuidado y limpieza

* Añada abrillantador

El símbolo se iluminará en la pantalla cuando sea necesario añadir abrillantador.

Consulte el capítulo *Antes de lavar por primera vez*.

⌘ Añada sal

El símbolo se iluminará en la pantalla cuando sea necesario añadir sal.

Consulte el capítulo *Antes de lavar por primera vez*.

💧 Añada dosificación automática

El símbolo aparecerá en la pantalla cuando sea necesario añadir detergente para lavavajillas en gel. (Puede activar 1-2 programas de lavado antes de que el compartimento se vacíe por completo).

Consulte el capítulo *Antes de lavar por primera vez*.

Limpie el compartimento de dosificación automática

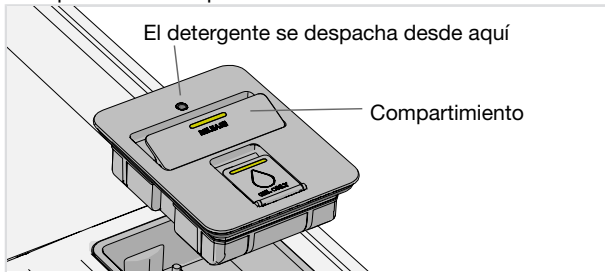

1. Puede levantar el compartimento para sacarlo a fin de limpiarlo y volverlo a llenar.
2. Compruebe que el orificio dispensador no está bloqueado. Limpie el compartimento con agua caliente.

NOTA!

Importante - vuelva a colocar el compartimento. La lavavajillas no debe usarse si el compartimento de dosificación automática no se encuentra en su lugar.

Limpie los filtros

Filtro grueso

El filtro grueso atrapa las partículas de comida más grandes que no pueden pasar por la bomba de drenaje. Vaciar el filtro grueso cuando sea necesario. Debe limpiarse a intervalos regulares dependiendo de la frecuencia con la que se use el lavavajillas.

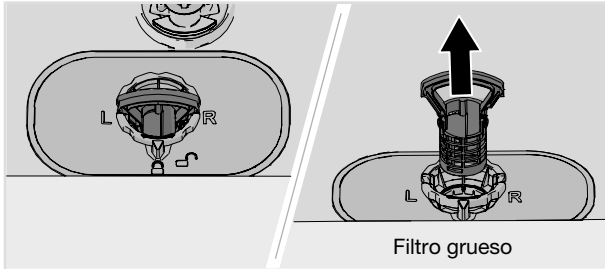

1. Levante el filtro grueso tomándolo por el asa.
2. Vaciar el filtro grueso.
3. Vuelva a colocar el filtro grueso. Presione hacia abajo hasta que encaje en su lugar.

Filtro fino

Los residuos que se acumulan en el filtro fino se enjuagan automáticamente durante cada lavado. Limpiar el filtro cuando sea necesario. Debe limpiarse a intervalos regulares dependiendo de la frecuencia de uso del lavavajillas.

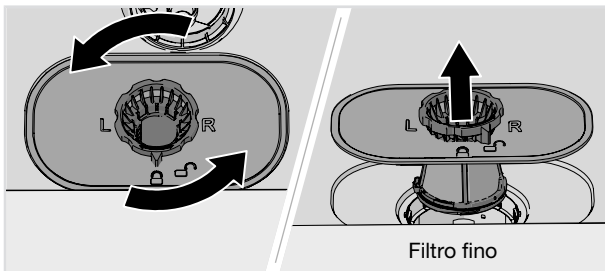

1. Gire el anillo de bloqueo en sentido contrario a las agujas del reloj y levante el filtro fino en línea recta.
2. Limpie el filtro fino.
3. Vuelva a colocar el filtro fino y gire el anillo de bloqueo en el sentido de las agujas del reloj hasta su posición de parada. Compruebe que los bordes estén correctamente sellados.
¡Recuerde volver a colocar el filtro grueso!

Cuidado y limpieza

NOTA!

Los resultados de lavado pueden verse afectados si los filtros gruesos y finos se están colocados de forma incorrecta. El lavavajillas no debe utilizarse sin los filtros colocados.

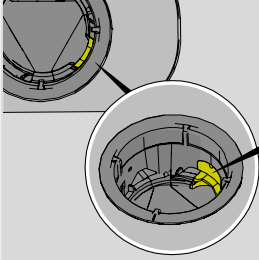

Verifique que el tope de la bomba de drenaje amarillo, que se encuentra a la derecha en el drenaje de la parte inferior, se encuentre en su lugar.

Limpieza de los brazos aspersores y los tubos rociadores

Es posible que los orificios y rodamientos se bloqueen algunas veces. Retire cualquier suciedad con un pasador o algo similar. Los brazos rociadores también tienen orificios en la parte de abajo.

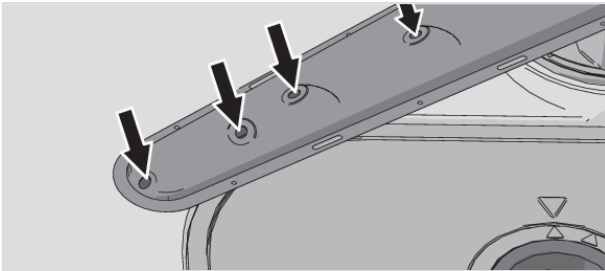

Para facilitar la limpieza, puede quitar los brazos rociadores. Luego, recuerde volver a colocarlos bien en su lugar.

Brazo rociador superior

- Jale la bandeja para cubiertos superior para sacarla y aplique presión al brazo aspersor superior mientras lo gira en sentido contrario a las manecillas del reloj para liberarlo.

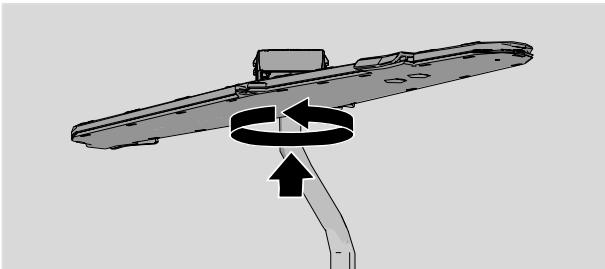

Brazo rociador superior

- Extraiga la canasta superior.
- Desenrosque los rodamientos del brazo rociador hacia la izquierda para desmontar el brazo rociador de la canasta superior.

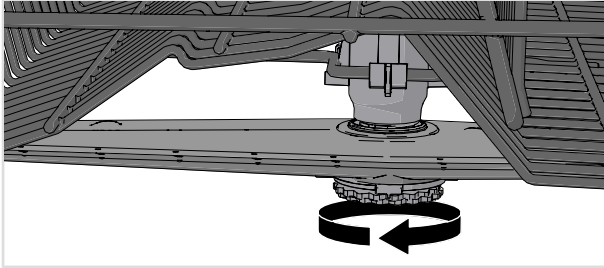

Tubos rociadores de la canasta intermedia

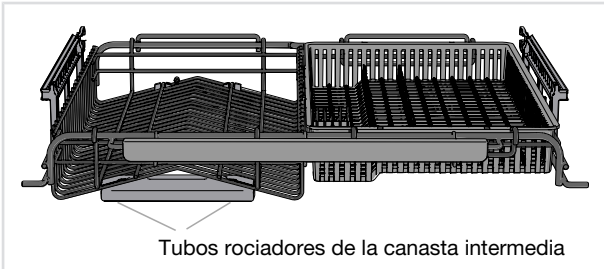

- Extraiga la canasta intermedia.
- Verifique los orificios en los tubos rociadores.

Brazo rociador inferior

- Tire hacia arriba del brazo rociador inferior manteniéndolo recto para liberarlo.

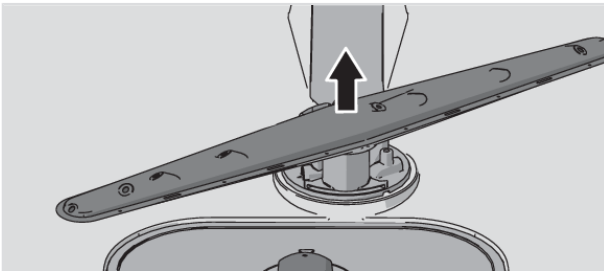

Limpie la parte externa de la lavavajillas

Sello de puerta y puerta

Abra la puerta. Limpie los lados de la puerta y el sello de la puerta regularmente con un paño ligeramente húmedo. Limpie el sello de la puerta en el borde inferior frontal del lavavajillas con un cepillo de lavado.

Cuidado y limpieza

Panel de control

Mantenga limpio el panel de control. Utilice un paño seco o ligeramente húmedo y, si es necesario, un poco de líquido de lavado. Evite los limpiadores fuertes o abrasivos, ya que pueden dañar la superficie.

Ejecute Autolimpieza

Tina del lavavajillas

La tina del lavavajillas está hecha de acero inoxidable y se mantiene limpia con el uso normal (cuando se usa regularmente).

Si tiene agua dura, se pueden acumular depósitos calcáreos en el lavavajillas. Si esto ocurre, ejecute el programa Autolimpieza con dos cucharadas de ácido cítrico en el compartimento para detergente manual de la lavavajillas (sin platos). También hay limpiadores especiales para lavavajillas disponibles en el mercado.

Nunca use anticongelante, Draino®, CLR® u otros productos químicos de limpieza.

Eliminar bloqueos

Cómo desbloquear la bomba de drenaje

Si queda agua en el lavavajillas después de que el programa ha terminado, es posible que algo esté bloqueando la bomba de desagüe, lo que hará que aparezca un mensaje de error Fallo salida de agua o Fallo bomba de desagüe BLCD.

1. Apague el aparato con ⏻ y desconéctelo del enchufe.
2. Retire el filtro grueso y el filtro fino.
3. Vacíe el agua de la tina del lavavajillas.
4. A fin de inspeccionar la bomba de drenaje, retire el tope de la bomba de drenaje amarilla que se encuentra a la derecha en el drenaje de la parte inferior. (Use pinzas si necesario.)
5. Gire la rueda de la bomba situada detrás del tope de la bomba de drenaje de manera manual y retire los elementos afilados, como el vidrio, con cuidado.
6. Cambie el tope de la bomba de drenaje junto con los filtros finos y gruesos.
7. Vuelva a conectar la clavija de la máquina.

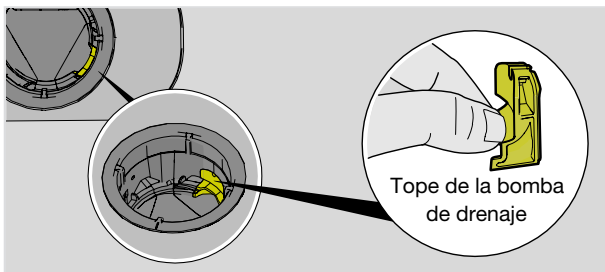

NOTA!

No olvide reemplazar el tope de la bomba de drenaje.

Almacenamiento en invierno/Transporte

Guardar el lavavajillas por encima del punto de congelación y evitar las distancias de transporte largas con tiempo muy frío. Transportar el lavavajillas erguido o acostado sobre la parte posterior.



Antes de transportar una lavavajillas usada o antes de almacenarla durante periodos prolongados, primero debe retirar el agua del aparato.

Solución de problemas

Mensajes de error		Medida correctiva
F10	Sobrellenado 1	Cómo desbloquear la bomba de drenaje. Consulte el capítulo <i>Cuidado y limpieza</i> . Si persiste el problema, póngase en contacto con su centro de servicio más cercano.
F11	Fallo salida de agua	Consulte "Queda agua en la lavavajillas por encima de los filtros" en la sección "Problema" en la tabla siguiente. Si persiste el problema, póngase en contacto con su centro de servicio más cercano.
F12	Fallo entrada de agua 1	Verifique que la llave del agua esté abierta. Si persiste el problema, póngase en contacto con su centro de servicio más cercano. La presión del agua debe estar entre 30-1000 kPa (4.2-140 psi).
F40	Fuga en válvula de entrada	Apague la llave del agua y póngase en contacto con su centro de servicio más cercano.
F41	Fallo calefactor 1	Apague la llave del agua. Retire el cable del enchufe y póngase en contacto con su centro de servicio más cercano.
F45	Fallo de desviador	Ejecute cualquier programa de lavado de platos. Si el problema persiste, comuníquese con su centro de servicio más cercano.
F52	Fallo nivel agua	Limpie los filtros fino y grueso. Si persiste el problema, póngase en contacto con su centro de servicio más cercano.
F54	Sobrellenado 2	Apague la llave del agua y póngase en contacto con su centro de servicio más cercano. Para evitar fugas de agua fuera del lavavajillas, no retire el enchufe de la toma de corriente hasta que se haya apagado el grifo de agua en la línea de suministro.
F56	Fallo bomba de circulación	Ejecute cualquier programa de lavado de platos. Si el problema persiste, comuníquese con su centro de servicio más cercano.
F67	Fallo entrada de agua 2	Verifique que la llave del agua esté abierta. Si persiste el problema, póngase en contacto con su centro de servicio más cercano. La presión del agua debe estar entre 30-1000 kPa (4.2-140 psi).
F68	Fallo bomba de desagüe BLCD	Consulte "Queda agua en la lavavajillas por encima de los filtros" en la sección "Problema" en la tabla siguiente. Si persiste el problema, póngase en contacto con su centro de servicio más cercano.

Presione cualquier botón para borrar el mensaje de error.

Generalidades

Problema	Causas posibles	Medida correctiva
El panel de control no reacciona cuando se presiona.	Presionó el panel de control demasiado pronto después de abrir la puerta.	Espere un momento e inténtelo de nuevo.
	Bloqueo infantil o Bloqueo infantil automático están activados.	Consulte el capítulo <i>Instrucciones de seguridad</i> .
	La puerta está cerrada.	Abra la puerta. El panel de control solamente reacciona para usarlo cuando la puerta está abierta.
	El panel de control está sucio.	Limpie con un paño seco o ligeramente húmedo y, si es necesario, un poco de líquido de lavado. Evite los limpiadores fuertes o abrasivos, ya que pueden dañar la superficie.
	El panel de control requiere calibración.	Cierre la llave del agua. Retire el enchufe de la toma de corriente y espere 60 segundos. A continuación, vuelva a enchufar el aparato en la toma de corriente y abra la llave del agua.
La puerta no se puede cerrar.	Las canastas no están bien colocadas.	<p>Asegúrese de que las canastas estén bien colocadas en horizontal y de que el conector de agua de la canasta central esté alineado con su tubo rociador.</p> <p>Asegúrese de que la vajilla no impida que las canastas se deslicen correctamente hasta colocarse en su lugar.</p>
	El cierre de la puerta no encaja en su lugar ni se bloquea.	Abra la puerta. Mantenga presionado  y  hasta que "Recuperación apertura automática de puerta" se muestre en la pantalla; espere hasta que el mensaje desaparezca. Cierre la puerta y compruebe que la cerradura de la puerta esté funcionando.

Solución de problemas

Problema	Causas posibles	Medida correctiva
La lavavajillas no se pone en funcionamiento.	No presionó ▶ □.	Presione ▶ □ hasta que aparezca "Programa iniciado, cerrar puerta en 4 seg" en la pantalla.
	La puerta no está bien cerrada o no se cerró inmediatamente después de haber presionado ▶ □.	Cierre la puerta en cuatro segundos, ya que de lo contrario la lavavajillas no comienza a trabajar.
	El lavavajillas se ha abierto mientras un programa está en curso.	Si desea que continúe el programa de lavado, presione ▶ □ y cierre la puerta dentro de cinco segundos.
	El cierre de la puerta no está encajado en su lugar y ni bloqueado.	Abra la puerta. Mantenga presionado < y  hasta que "Recuperación apertura automática de puerta" se muestre en la pantalla; espere hasta que el mensaje desaparezca. Cierre la puerta y compruebe que la cerradura de la puerta esté funcionando.
	Asegúrese de que esté seleccionada la opción Inicio diferido.	Oprima y mantenga oprimido el botón de ▶ □ por tres segundos si desea cancelar la opción de Inicio diferido.
	La clavija no está enchufada al tomacorriente.	Compruébelo.
	Se fundió un fusible/disuntor.	Compruébelo.

Solución de problemas

Problema	Causas posibles	Medida correctiva
La vajilla no queda limpia.	Los brazos rociadores no giran libremente.	Asegúrese de que la vajilla no obstaculice los brazos rociadores.
	Los agujeros del brazo de aspersión o los rodamientos están bloqueados.	Limpie los brazos y el tubo de aspersión de la canasta media. Consulte el capítulo <i>Cuidado y limpieza</i> .
	El programa de lavado no es el adecuado.	Seleccione un programa con Intensivo (Heat boost). El programa utilizará una temperatura más alta para disolver la grasa en platos muy sucios.
	Dosis de detergente incorrecta.	Administre una dosis acorde a la dureza del agua. Si la dosis de detergente es insuficiente o excesiva, los resultados de lavado serán peores.
	Detergente viejo. El detergente es un producto perecedero.	No compre empaques grandes.
	Dosificación automática está activado, pero no se despacha el detergente para lavavajillas en gel.	A fin de verificar que se despache detergente, presione y mantenga presionado  y  durante cinco segundos. Parpadea el símbolo  en la pantalla y la luz de estado se pone roja. Ahora verifique si se despachó detergente para lavavajillas en gel.
	Vajilla cargada incorrectamente.	No cubra la porcelana con cuencos grandes o artículos similares. Evite colocar vasos muy altos en las esquinas de las canastas. Consulte el capítulo <i>Carga de la lavavajillas</i> .
	Se voltearon vasos y copas durante el programa.	Coloque la vajilla de forma que quede estable.
	Los filtros están bloqueados.	Limpie los filtros grueso y fino.
	Los filtros no están instalados correctamente.	Verifique que los filtros estén colocados correctamente. Consulte el capítulo <i>Cuidado y limpieza</i> .
	Tope de la bomba de drenaje faltante.	

Solución de problemas

Problema	Causas posibles	Medida correctiva
		Verifique que el tope la bomba de drenaje amarilla (a la derecha en el drenaje de la parte inferior) se encuentre en su lugar. Consulte el capítulo <i>Cuidado y limpieza</i> .
Manchas en acero inoxidable o plata.	Algunos alimentos, por ejemplo, la mostaza, la mayonesa, el limón, el vinagre, la sal y los aderezos, pueden manchar el acero inoxidable si se dejan durante mucho tiempo.	Quite los restos de este tipo de alimentos si no va a poner la lavavajillas en funcionamiento de inmediato. Puede usar el programa Enjuagar y mantener.
	El acero inoxidable puede manchar la plata si ambos materiales entran en contacto durante el lavado. El aluminio también puede manchar la vajilla.	A fin de evitar que se formen marcas y empañando, separe los platos hechos de metales diferentes, como plata, acero inoxidable y aluminio.
La vajilla tiene manchas o revestimientos.	La dosis de abrillantador no está bien ajustada.	Consulte el capítulo <i>Ajustes</i> .
	La configuración TAB está activada y se está usando un detergente "todo en uno" que no tiene un efecto suficiente.	Utilice detergentes "todo en uno" o desactive el parámetro TAB y rellene con sal y abrillantador aparte. Consulte <i>Abrillantador</i> en el capítulo <i>Ajustes</i> .
	El depósito de sal está vacío.	Agregue sal. Consulte el capítulo <i>Cuidado y limpieza</i> .
	El ablandador de agua no está bien ajustado.	Consulte <i>Dureza del agua</i> en el capítulo <i>Ajustes</i> .
	El ablandador de agua tiene fugas de sal.	Compruebe que la tapa del compartimiento de sal esté apretada en el sentido de las agujas del reloj hasta su posición final. De lo contrario, comuníquese con su centro de servicio más cercano.
	Una temperatura demasiado alta y/o demasiado detergente pueden causar decapado en el vidrio. Lamentablemente, esto no puede remediarse, pero sí prevenirse.	Lave el cristal a baja temperatura con una pequeña cantidad de detergente. Si tiene preguntas sobre el detergente, póngase en contacto con el fabricante del producto.

Solución de problemas

Problema	Causas posibles	Medida correctiva
La vajilla tiene un revestimiento blanco/azul pegajoso.	La dosis de abrillantador ajustada es demasiado alta.	Reduzca la porción y consulte el capítulo <i>Ajustes</i> . Si el agua es muy blanda, tal vez tenga que diluir el abrillantador con agua al 50%.
Quedan manchas tras el lavado.	Las manchas de labial, té o café pueden ser difíciles de eliminar.	Use un detergente con agente blanqueador. Se está utilizando detergente para lavavajillas en gel. Si es necesario, en esas ocasiones se puede añadir detergente para lavavajillas en polvo o detergente todo en uno con agentes blanqueadores en el compartimiento de detergente manual (cuando Dosificación automática esté activado). Ver <i>Agregue el detergente..</i>
Existen residuos de detergente en el compartimiento para detergente después del lavado.	El compartimiento para detergente estaba húmedo al agregar detergente.	El compartimiento para detergente debe estar húmedo al agregar detergente.
	Se bloqueó el compartimiento para detergente.	Compruebe que los platos no estén impidiendo que el compartimiento del detergente se abra.
Se escucha un repiqueteo durante el lavado.	Los platos no están bien colocados o los brazos aspersores no giran libremente.	Asegúrese de que la vajilla esté colocada de forma segura. Haga girar los brazos rociadores para asegurarse de que pueden girar.
Aparece el mensaje "Programa pausado" en la pantalla.	Se abrió la puerta de la lavavajillas mientras el programa de lavado estaba en progreso.	Si desea que continúe el programa de lavado, presione ▶ □ y cierre la puerta dentro de cinco segundos. Si desea cancelar el programa de lavado, presione y mantenga presionado el botón ▶ □ durante tres segundos.

Solución de problemas

Problema	Causas posibles	Medida correctiva
Queda agua en la lavavajillas por encima de los filtros.	Los filtros están bloqueados.	Limpie los filtros grueso y fino.
	Los filtros no están instalados correctamente.	Verifique que los filtros estén colocados correctamente. Consulte el capítulo <i>Cuidado y limpieza</i> .
	Hay suciedad en la bomba de drenaje.	Limpie la bomba de drenaje. Consulte el capítulo <i>Cuidado y limpieza</i> .
	Tope de la bomba de drenaje faltante.	Verifique que el tope la bomba de drenaje amarilla (a la derecha en el drenaje de la parte inferior) se encuentre en su lugar. Consulte el capítulo <i>Cuidado y limpieza</i> .
	La manguera de drenaje tiene dobleces.	Asegúrese de que la manguera no tenga dobleces ni curvas pronunciadas.
	La manguera de drenaje está obstruida.	Afloje la manguera de drenaje en el punto en el que termina. Asegúrese de que la manguera no esté obstruida con restos de comida. ¿La parte cónica del manguito de drenaje tiene el tamaño máximo de la conexión a la que va unida?
La lavavajillas huele mal.	Hay suciedad alrededor de las juntas y en las esquinas.	Limpie la suciedad con un cepillo y un producto de limpieza que genere poca espuma.
	Ha seleccionado programas de baja temperatura durante un periodo prolongado.	Ejecute un programa con una temperatura alta una o dos veces al mes. O bien ejecute un programa de autolimpieza. Consulte Autolimpieza en el capítulo <i>Uso del lavavajillas</i> .
	El lavavajillas está conectado a un eliminador de desechos.	Limpie el eliminador de desechos conectado al lavavajillas para eliminar los malos olores. Siga las instrucciones de limpieza del fabricante del eliminador.

Problema	Causas posibles	Medida correctiva
Depósitos de grasa en el lavavajillas.	Ha seleccionado programas de baja temperatura durante un periodo prolongado.	Seleccione un programa con Intensivo (Heat boost). El programa utilizará una temperatura más alta para disolver la grasa de los platos muy sucios. O bien ejecute un programa de autolimpieza una o dos veces al mes. Consulte Autolimpieza en el capítulo <i>Uso del lavavajillas</i> .
La vajilla no está bastante seca.	La opción Apertura automática de puertas no está activada.	Active la opción Apertura automática de puertas.
	La lavavajillas no está totalmente cargada.	Cargue la lavavajillas por completo.
	Es necesario agregar abrillantador, o la dosis ajustada es demasiado baja.	Termine de llenar con abrillantador o aumente la porción de esta.
	La configuración TAB está activada y se está usando un detergente "todo en uno" que no tiene un efecto suficiente.	Utilice detergentes "todo en uno" o desactive el parámetro TAB y rellene con sal y abrillantador aparte. Consulte Abrillantador en el capítulo <i>Ajustes</i> .

Solución de problemas

WiFi

Problema	Causas posibles	Medida correctiva
El símbolo de red de la lavavajillas  no aparece en la pantalla.	La lavavajillas no está conectada a su red inalámbrica.	Conecte la lavavajillas a su red inalámbrica. Consulte el capítulo <i>ConnectLife</i> .
	Conexión WiFi está desactivado.	Active Conexión WiFi. Consulte <i>Conexión WiFi Desactiv.</i> / <i>Conexión WiFi Activ.</i> en el capítulo <i>ConnectLife</i> .
Fallo en la configuración de la conexión	La lavavajillas no puede acceder a su red inalámbrica, o bien, el enrutador no está conectado a internet.	Verifique que el enrutador esté conectado a internet.
		Asegúrese de que su red inalámbrica esté usando 2.4 GHz y esté visible. Intente acercar el enrutador a la lavavajillas si la señal es demasiado débil.
Fallo al añadir un dispositivo	Su smartphone/tablet no está conectada a su red inalámbrica, o bien, el enrutador no está conectado a internet.	Asimismo, consulte la sección de localización y solución de errores en www.connectlife.io . Si persiste el problema, póngase en contacto con su centro de servicio más cercano.
		Verifique que el enrutador esté conectado a internet.
La <i>ConnectLife</i> app indica que la lavavajillas está desconectada.	Conexión WiFi está desactivado.	Verifique que su smartphone/tablet esté conectado a su red inalámbrica.
		Asimismo, consulte la sección de localización y solución de errores en www.connectlife.io . Si persiste el problema, póngase en contacto con su centro de servicio más cercano.
La <i>ConnectLife</i> app indica que la lavavajillas está desconectada.	Conexión WiFi está desactivado.	Verifique que el enrutador esté conectado a internet.
		Verifique que su smartphone/tablet esté conectado a su red inalámbrica.
La <i>ConnectLife</i> app indica que la lavavajillas está desconectada.	Conexión WiFi está desactivado.	Asimismo, consulte la sección de localización y solución de errores en www.connectlife.io . Si persiste el problema, póngase en contacto con su centro de servicio más cercano.
		Active Conexión WiFi. Consulte <i>Conexión WiFi Desactiv.</i> / <i>Conexión WiFi Activ.</i> en el capítulo <i>ConnectLife</i> .
La <i>ConnectLife</i> app indica que la lavavajillas está desconectada.	Conexión WiFi está desactivado.	Asimismo, consulte la sección de localización y solución de errores en www.connectlife.io . Si persiste el problema, póngase en contacto con su centro de servicio más cercano.
		Active Conexión WiFi. Consulte <i>Conexión WiFi Desactiv.</i> / <i>Conexión WiFi Activ.</i> en el capítulo <i>ConnectLife</i> .

Solución de problemas

Problema	Causas posibles	Medida correctiva
No se actualizó el software.	Se perdió la conexión a la red o la lavavajillas no recibe electricidad porque se fue la luz.	Asegúrese de que la fuente de electricidad no esté interrumpida y que la conexión a la red sea estable antes de intentar otra vez. Si persiste el problema, póngase en contacto con su centro de servicio más cercano.

Guía de instalación

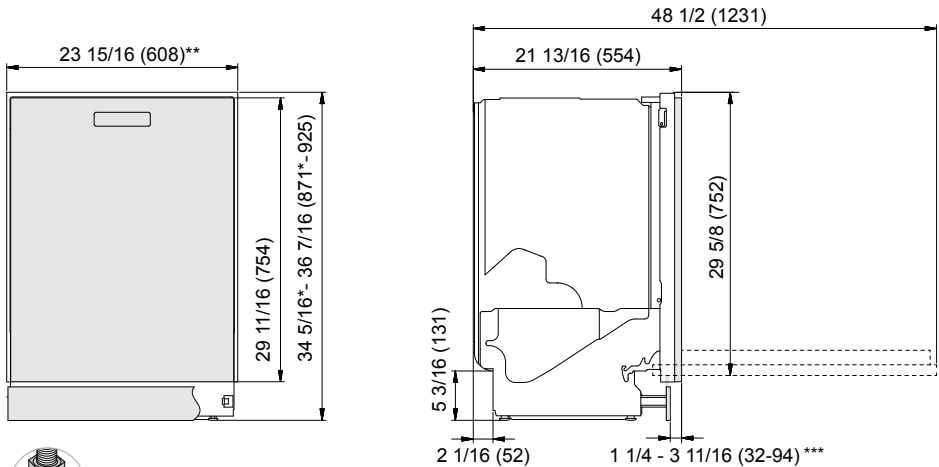

*Retire las tuercas de seguridad para una altura de instalación de $34 \frac{1}{2}$ " (877 mm).



**Si se requiere compatibilidad con los anchos en Europa $23 \frac{5}{8}$ " (600 mm), retire el juego de acabados.

***Piloto de estado, min. 2" (50 mm).

Pulgada (mm)

Dimensiones nominales. Las mediciones reales pueden variar.

Instrucciones de seguridad

- Las conexiones para electricidad, agua y drenaje las debe realizar un profesional calificado.
- Siga las regulaciones correspondientes en materia de conexiones de plomería, de drenaje y eléctricas en todo momento.
- Tenga cuidado durante la instalación. Utilice guantes protectores y siempre debe haber dos personas.
- Coloque una bandeja para contener cualquier goteo debajo del lavavajillas y evitar daños provocados por cualquier fuga de agua.
- Antes de fijar el lavavajillas, pruébelo haciendo funcionar el programa Enjuagar y mantener. Compruebe que el lavavajillas se llena de agua y luego la drena. Compruebe también que ninguna de las conexiones tenga fugas.

⚠ ADVERTENCIA!

La apertura de ventilación de la parte inferior de la puerta no debe estar bloqueada con tapetes, alfombras o accesorios similares.

⚠ ADVERTENCIA!

Cierre la llave de paso al instalar el lavavajillas!

Debe desconectar el enchufe o la corriente eléctrica mientras se realiza el trabajo.

NOTA!

No se debe instalar una puerta de cubierta para el lavavajillas.

Puerta de protección de transporte

Asegúrese de retirar la protección que se coloca para hacer el envío que se encuentra en la puerta al desempacar el lavavajillas.

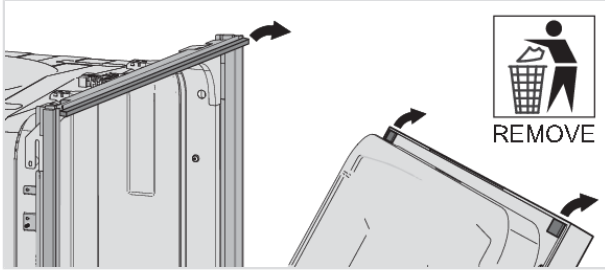

Juego de acabados

El lavavajillas está equipado con un juego de acabados que es compatible con la norma de recortes 24" (609 mm). Si se requiere compatibilidad con los anchos en Europa 23 5/8" (600 mm), retire el juego de acabados.

Ajuste el juego de acabados

El juego de acabados puede ajustarse al revés para nivelar la tina del lavavajillas.

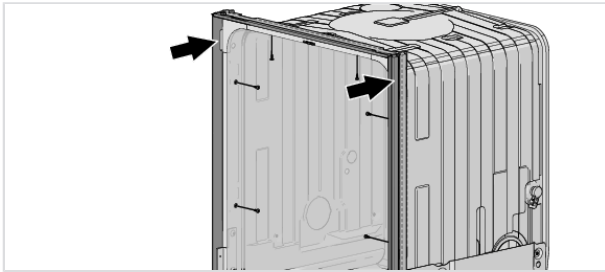

Guía de instalación

Cómo colocar el lavavajillas

El lavavajillas está diseñado para ser empotrado bajo una encimera. Asegúrese de que los bordes del hueco sean uniformes y no dañen las mangueras de desagüe y entrada ni el cable de alimentación.

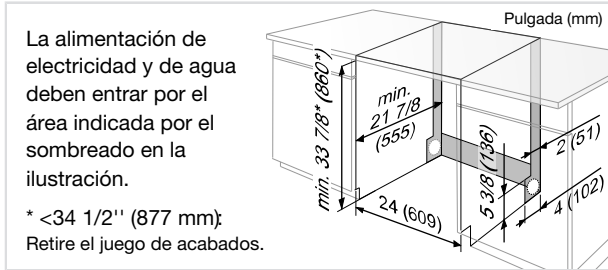

Si el lavavajillas está incorporado, el mobiliario circundante debe ser resistente a cualquier condensación del lavavajillas.

NOTA!

Para una instalación adecuada, los gabinetes enmarcados requieren que se coloque material de relleno con acabados detrás del marco frontal. Se necesita un retorno acabado mínimo de 3 1/2" (89 mm) en todos los lados de la abertura. (El embalaje del lavavajillas incluye tiras de madera que se pueden reutilizar como material de relleno).

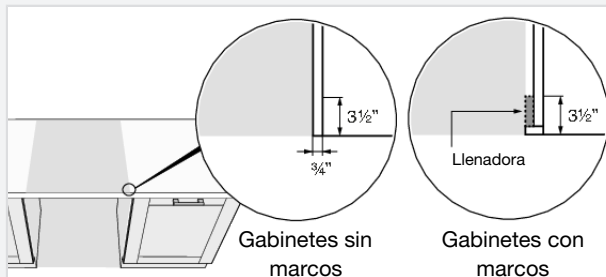

Accesorio

Adquiera un kit de accesorios para una instalación libre (dos paneles laterales, una cubierta y dos soportes antivuelcos). Si la lavavajillas se coloca de manera is que uno de los lados esté visible, debe colocar también los paneles laterales. Si la lavavajillas es completamente de instalación libre, debe colocar también paneles laterales, una cubierta y soportes antivuelcos. Puede adquirir los accesorios en donde compró la lavavajillas.

Pegue la película protectora

Monte la película protectora por debajo de la cubierta y hacia arriba para que envuelva la orilla. La función de la película protectora es proteger a la cubierta de la humedad. (La película protectora viene en la bolsa de plástico incluida.)

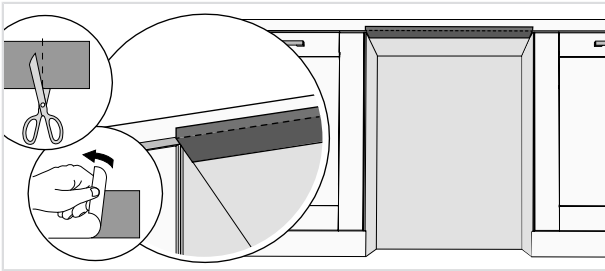

NOTA!

La superficie sobre la cual se va a colocar la película protectora debe estar limpia y seca.

Ajuste la altura y deslice el lavavajillas para ponerlo en su lugar

1. Comience midiendo la altura desde el suelo hasta el borde inferior de la cubierta.
2. Mida la altura desde el suelo hasta el borde superior de la cubierta.
3. Inclinar el lavavajillas ligeramente y ajustar el pie posterior con el tornillo en el frente del lavavajillas. Girar en el sentido de las agujas del reloj para bajar o en sentido contrario para subir.

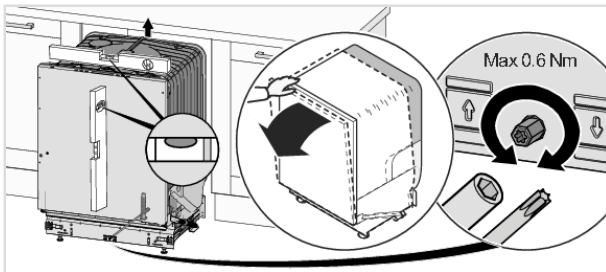

4. Ajuste las patas frontales girándolas en el sentido de las manecillas del reloj para levantar el lavavajillas o en sentido contrario para bajarla.

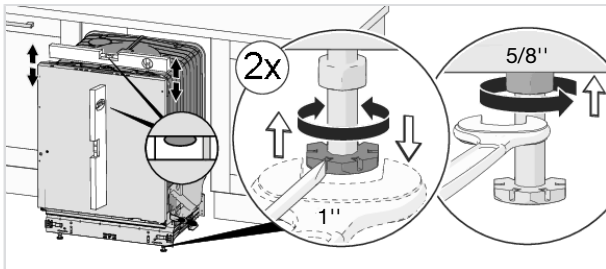

5. Compruebe que haya un espacio de aire de al menos 1/8" entre la parte inferior de la encimera y el borde superior del lavavajillas.
6. Deslice el lavavajillas para ponerlo en su lugar.

Guía de instalación

- Tire de las mangueras de entrada y desagüe, así como el cable de alimentación al deslizar el lavavajillas en su lugar.
- Verifique que las mangueras de drenaje no tengan dobleces o curvas agudas y que no haya nada que las pueda dañar.

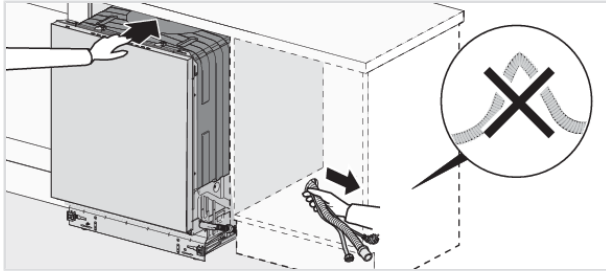

- Compruebe que la máquina está instalada de forma que la puerta se abra libremente, de lo contrario la funcionalidad de cierre de la puerta puede verse interrumpida.

7. Realice los ajustes finales que sean necesarios en las patas y apriete las tuercas de bloqueo de las patas delanteras.

Conexión del drenaje

Este lavavajillas es adecuado para ser instalado en un espacio elevado (con el fin de permitir una altura de trabajo ergonómica). Esto significa que se puede colocar el lavavajillas de modo que su manguera de desagüe termine en un nivel inferior a la base del lavavajillas, por ejemplo, directamente hacia un desagüe en el piso.

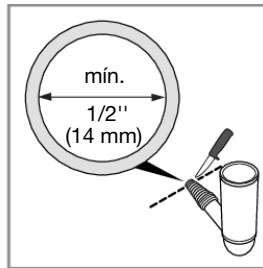
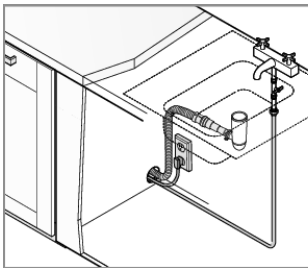

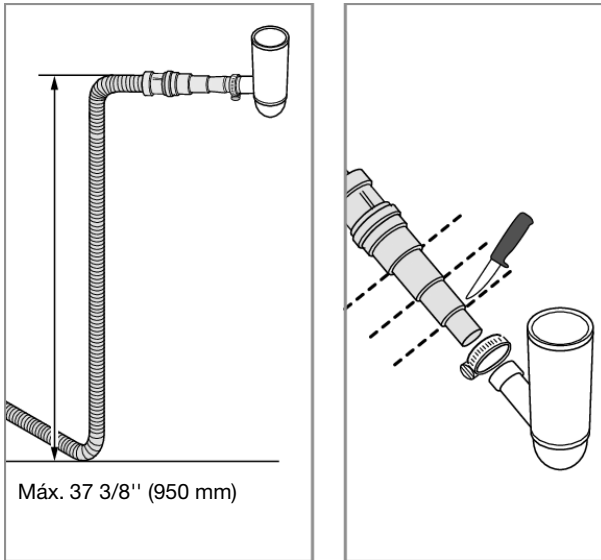

La manguera de desagüe también se puede conectar a un tubo conector en forma de cono, en la trampa de agua del fregadero. El tubo conector debe tener un diámetro interno de al menos 1/2" (14 mm).

La manguera de desagüe puede extenderse un máximo de 87" (2.2 m) (la longitud total de la manguera de desagüe no debe superar 177" (4.5 m)). Las uniones y tubos de conexión deben tener un diámetro interior de al menos 1/2" (14 mm).

Ninguna parte de la manguera de desagüe debe rebasar por 37 3/8" (950 mm) la parte inferior del lavavajillas.

Corte el extremo de la manguera de desagüe que se puede acortar. Use el diámetro más grande posible para garantizar la máxima capacidad de desagüe.

Conecte la manguera de desagüe con un anillo sujetador de manguera. Asegúrese de que la manguera de desagüe no se doble.

No es necesario ningún espacio de aire externo (a menos que lo especifiquen los códigos de construcción de su zona), ya que el lavavajillas ya está equipado con un espacio interno y una línea de drenaje de bucle alto.

Conexión al suministro de agua

Use solamente la manguera de entrada que viene con el lavavajillas y no reúse las mangueras ni partes viejas.

El tubo de alimentación debe estar provisto de una toma de agua (llave de paso). La llave de agua debe ser de fácil acceso, de modo que se pueda cerrar el agua si el lavavajillas tiene que ser desplazado.

Una vez finalizada la instalación, abra la llave de agua y deje que la presión se asiente un rato. Compruebe que todas las conexiones son herméticas.

Guía de instalación

Suministro de agua

Esta lavavajillas se puede conectar al suministro de agua fría o caliente (máx. 140 °F (60 °C)). La presión del agua debe ser 30-1000 kPa (4.2-140 psi).

Use la conexión de agua fría

Conecte el lavavajillas a la toma de agua fría si es que el edificio se calienta con aceite, electricidad o gas.

Use la conexión de agua caliente

Conecte el lavavajillas a la toma de agua caliente (máx. 140 °F (60 °C)) si el edificio se calienta mediante un medio ahorrador de energía como la calefacción, la energía solar o la energía geotérmica. Elija una conexión de agua caliente para reducir el consumo de energía.

NOTA!

No exceda los límites de temperatura de agua. Ciertos materiales usados en algunos utensilios de cocina no resisten el calor intenso. Consulte *Vajilla frágil* en el capítulo *Carga de la lavavajillas*.

Conexión eléctrica

Puede encontrar información acerca de la conexión eléctrica en la placa del número de serie. Esta especificación debe coincidir con la potencia de salida.

La toma de corriente del aparato se debe instalar en un armario o en una pared adyacente al espacio debajo del mostrador en el que se vaya a instalar el aparato. No utilice un cable de extensión para este aparato.

El orificio de acceso para la alimentación eléctrica debe ser redondo y suave y no más grande que un diámetro de 1 1/2" (38 mm). Si la partición es de metal, necesita ir cubierta con un protector de bordes.

Tenga precaución cuando instale o desinstale el aparato, para reducir la probabilidad de dañar el cable de alimentación.

Instrucciones de conexión a tierra

Esta máquina debe estar conectada a tierra. En caso de falla o descompostura, la conexión a tierra facilita un trayecto de menor resistencia al paso de la corriente y reduce el riesgo de descarga eléctrica. Esta máquina está equipada con un cable que incluye un conductor de puesta a tierra del equipo y una clavija con tierra. La clavija debe enchufarse en un tomacorriente adecuado, que esté bien instalado y aterrizado con arreglo a las disposiciones y ordenanzas locales.

ADVERTENCIA!

Si la conexión del conductor de tierra del equipo no está bien hecha, puede electrocutarse. Verifique con un electricista o representante de servicio calificado si tiene dudas acerca de si el aparato está bien puesto a tierra. No modifique el conector que viene con el aparato; si no entra en la salida, pida a un electricista calificado que instale la salida correcta.

Cableado del lavavajillas

Si elige cablear su lavavajillas en lugar de usar el cable de alimentación suministrado de fábrica, es posible cortar el cable para realizar la conexión directa, siempre que la instalación siga todos los códigos eléctricos nacionales y locales aplicables. El cableado debe ser realizado por un electricista calificado para garantizar la seguridad y el cumplimiento de estos códigos.

Al cablear el lavavajillas, asegúrese de usar los tamaños de cable, conectores y protección de circuito adecuados según lo requiera su código local. Siempre se debe cortar la alimentación desde el panel de interruptores antes de comenzar cualquier trabajo eléctrico. Consulte el diagrama de cableado del lavavajillas y los códigos de construcción locales para garantizar una instalación adecuada.

El incumplimiento de estas normas puede provocar riesgos eléctricos, daños en el electrodoméstico o la anulación de la garantía del fabricante. Además, en caso de fallo, el fabricante podría solicitar documentación fotográfica de la conexión cableada para verificar que la instalación se realizó correctamente.

Por su seguridad, si no está seguro o no está familiarizado con los requisitos eléctricos, se recomienda contratar a un profesional certificado para que realice la instalación.

Fijar el lavavajillas

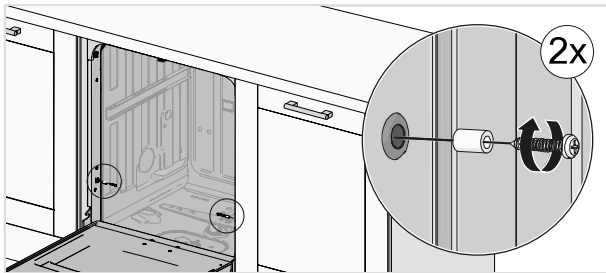
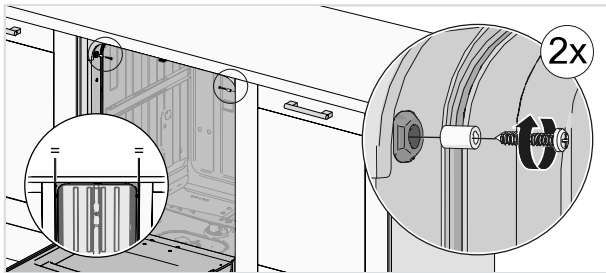

Después de fijar el lavavajillas, compruebe que las patas delanteras siguen tocando el suelo.

Atorníllela en la cubierta

Asimismo, puede atornillar la lavavajillas al lado inferior de la cubierta.

Guía de instalación

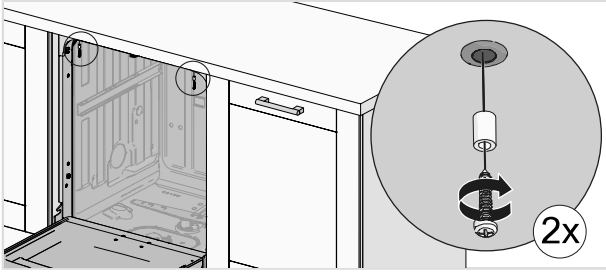

Zoclo del lavavajillas

El lavavajillas viene con zoclo.

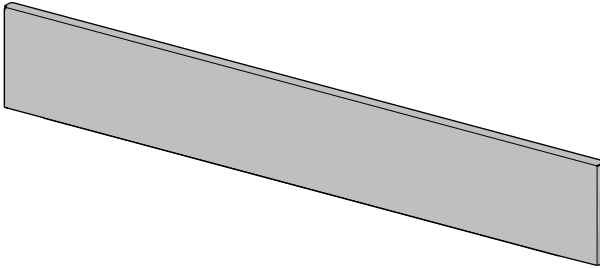

Coloque el aislamiento de sonido

(sólo para ciertos modelos)

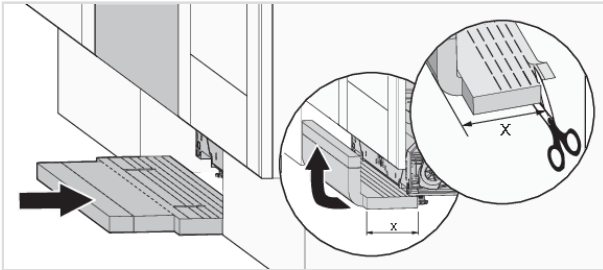
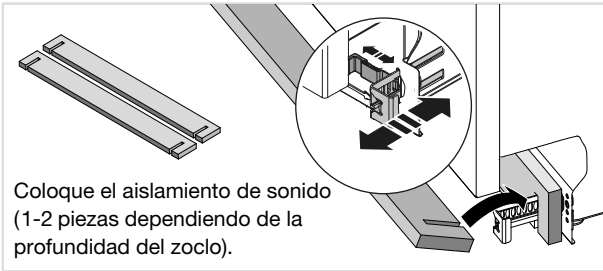

Coloque el zoclo

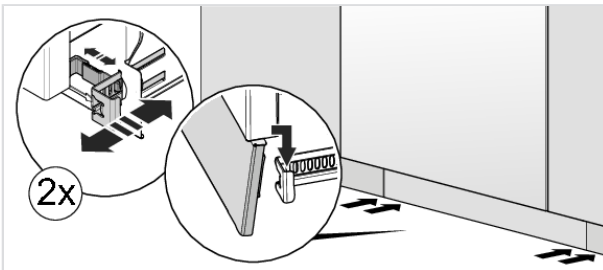

Servicio técnico y garantía

Garantía limitada: Electrodomésticos residenciales y profesionales

Esta garantía limitada cubre las piezas y la mano de obra, a excepción de lo que se especifica en esta garantía limitada. El servicio debe ser proporcionado por una compañía autorizada por ASKO. SU ÚNICA Y EXCLUSIVA COMPENSACIÓN BAJO ESTA GARANTÍA LIMITADA SERÁ LA REPARACIÓN DEL PRODUCTO DE ACUERDO A LO DISPUESTO EN EL PRESENTE DOCUMENTO. Esta garantía limitada es válida únicamente cuando el producto ASKO se utiliza en el país en el que se compró. Para obtener servicio bajo esta garantía limitada, se requiere una prueba de la fecha de compra original. Esta garantía sólo se aplica al comprador original y no es transferible.

Productos residenciales ASKO para uso exclusivo doméstico o personal:

Garantía limitada de dos (2) años: Las reclamaciones de servicio técnico de los productos residenciales ASKO deben presentarse a ASKO dentro de los dos (2) años a partir de la fecha de compra. El servicio se prestará durante el horario comercial normal. Los lavavajillas ASKO elegibles bajo la promoción de garantía de 5 años 2024-2025 deben registrarse en el sitio web: us.asko.com.

Productos residenciales ASKO no exclusivos para uso doméstico o personal, o que se usan comercialmente o en aplicaciones de la marina, casas rodantes o aeronáuticas:

Un (1) año de garantía limitada – Las reclamaciones de servicio técnico de los productos ASKO no utilizados exclusivamente para uso doméstico o personal, o utilizados comercialmente, o en aplicaciones de la marina, casas rodantes o en la aeronáutica deben presentarse a ASKO en el término de un (1) año a partir de la fecha de compra. El servicio se prestará durante el horario normal de trabajo.

Productos profesionales ASKO utilizados en aplicaciones residenciales o comerciales:

Garantía limitada de dos (2) años – Las reclamaciones de servicio técnico de los Productos residenciales ASKO deben presentarse a ASKO dentro de los dos (2) años a partir de la fecha de compra. El servicio se prestará durante el horario normal de trabajo.

Objetos excluidos de la garantía

Esta garantía limitada no cubre:

1. Reemplazo de piezas o servicio de reparación si el producto ASKO se utiliza de forma inconsistente con las instrucciones publicadas para el manual de uso, o con la guía de instalación.
2. Avisos al servicio técnico relacionados con la corrección de la instalación del producto ASKO, para brindarle instrucciones acerca de cómo usar el producto ASKO, para reemplazar o reparar fusibles del hogar, o para modificar el cableado o plomería del hogar.
3. Artículos y piezas consumibles, por ejemplo, filtros.
4. Reparación de daños que resulten de accidentes, alteraciones, mal uso, maltrato, negligencia, incendio, inundaciones, fuerza mayor, uso inadecuado, instalación incorrecta o instalación que contravenga las normas de electricidad o plomería locales, o el uso de productos no aprobados por ASKO, así como cualquier intento de reparación por terceros ajenos a las compañías autorizadas por ASKO.
5. Defecto cosmético, ralladuras, abolladuras, mellas u otro daño a la terminación del producto ASKO, a menos que dichos daños sean el resultado de defectos en los materiales o proceso de fabricación, y se reporten a ASKO dentro de los 5 días de la fecha de compra.
6. Recogida y entrega. El producto ASKO está diseñado para ser reparado en el hogar.
7. Reparaciones de partes o sistemas que sean el resultado de modificaciones no autorizadas del producto ASKO.

8. Gastos de viajes y transporte para el servicio del producto en caso de que su producto ASKO esté ubicado en una zona remota donde el servicio de reparaciones autorizado de ASKO no esté disponible.
9. La extracción y reinstalación de su producto ASKO si está instalado en un área inaccesible o no está instalada de acuerdo con las guía de instalación publicadas por ASKO.
10. Reemplazo de piezas o servicio de reparación de los productos ASKO a los que se les haya quitado el número de serie o modelo, o que estos estén alterados o no se puedan determinar con facilidad.

Descargo de responsabilidad

SU ÚNICA Y EXCLUSIVA COMPENSACIÓN BAJO ESTA GARANTÍA LIMITADA SERÁ LA REPARACIÓN DEL PRODUCTO DE ACUERDO A LO DISPUESTO EN EL PRESENTE DOCUMENTO. SE RENUNCIA DE FORMA EXPRESA A TODAS LAS DEMÁS GARANTÍAS EXPLÍCITAS E IMPLÍCITAS, INCLUIDAS LAS GARANTÍAS IMPLÍCITAS DE COMERCIALIZACIÓN E IDONEIDAD PARA UN PROPÓSITO PARTICULAR. Algunas jurisdicciones no permiten la exclusión o las limitaciones respecto de los derechos de garantía. Esta garantía limitada le otorga derechos legales específicos, y es posible que usted tenga otros derechos que pueden variar de una jurisdicción a otra. El intento de reparación por cualquier persona ajena a las compañías autorizadas por ASKO anulará esta garantía limitada.

Limitación de responsabilidad

EN NINGÚN CASO ASKO, NI EL FABRICANTE, NI SUS RESPECTIVAS MATRICES, SUBSIDIARIAS Y FILIALES SERÁN RESPONSABLES POR DAÑOS EMERGENTES, INCIDENTALES, EJEMPLARES, PUNITIVOS O ESPECIALES. EN NINGÚN CASO ASKO, NI EL FABRICANTE, NI SUS RESPECTIVAS MATRICES, SUBSIDIARIAS Y FILIALES SERÁN RESPONSABLES POR DAÑOS QUE NO SEAN LOS DAÑOS REALES Y EN NINGÚN CASO POR DAÑOS QUE SUPEREN EL PRECIO PAGADO POR EL PRODUCTO ASKO POR EL QUE SE HACE UNA RECLAMACIÓN. Algunas jurisdicciones no permiten la exclusión o limitación de los daños incidentales, emergentes u otros daños, por lo que es posible que dicha exclusión o limitación no le sea aplicable. La presente garantía limitada le otorga derechos legales específicos. Es posible que usted tenga otros derechos que pueden variar de una jurisdicción a otra.

Atención al cliente de ASKO

Lea el capítulo *Solución de problemas* antes de ponerse en contacto con el departamento de servicio. Si usted tiene un problema que no pueda resolver, póngase en contacto con su distribuidor más cercano.

EE. UU.	us.asko.com, +1-800-898-1879
CANADÁ	ca.asko.com, +1-800-561-7265, service@distinctive-online.com
MÉXICO	asko.com/mx, +52-800-400-4372, atencionalcliente@sub-zeromx.com

Al llamar, proporcione los detalles que se encuentran en la placa de número de serie, incluyendo el nombre del modelo (1) el número de artículo (2) y el número de serie (3).

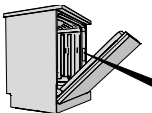

MODEL: _____ 1
ART. NO. _____ 2
SERIAL NO. _____ 3

Servicio técnico y garantía

Servicio después del vencimiento de la garantía limitada

Para obtener información acerca de cómo obtener piezas y mano de obra después del vencimiento de esta garantía limitada o que estén fuera del alcance de esta garantía limitada, comuníquese con Atención al cliente de ASKO.

N.º de ciclos

Presione y mantenga presionado > y  durante 3 segundos para que aparezca N.º de ciclos en la pantalla.

Datos técnicos

Altura:	34 5/16 - 36 7/16" (871-925 mm)
Anchura:	23 15/16" (608 mm) ¹⁾
Fondo:	21 13/16" (554 mm)
Peso:	120 lb (55 kg) ²⁾
Presión del agua:	30-1000 kPa (4.2-140 psi)
Conexión eléctrica:	Vea la placa de características
Potencia nominal:	Vea la placa de características

¹⁾ Si se requiere compatibilidad con los anchos en Europa 23 5/8" (600 mm), retire el juego de acabados.

²⁾ El peso puede variar en función de diversas especificaciones.



US.ASKO.COM • CA.ASKO.COM • ASKO.COM/MX



879713-a10

Reservado el derecho de hacer modificaciones.